

Version 1.0
Mars 2020
702P08306

Xerox® Adaptive CMYK Plus Technology för Xerox® PrimeLink™ C9065/C9070-skrivaren

Användarhandbok för tillbehör

©2020 Xerox Corporation. Alla rättigheter förbehålls. Xerox®, Xerox and Design®, and PrimeLink™ är varumärken som tillhör Xerox Corporation i USA och/eller andra länder.

Adobe®, Adobe PDF logo, Adobe® Reader®, Adobe® Type Manager®, ATM™, Flash®, Macromedia®, Photoshop®, JobReady®, Illustrator®, InDesign®, and PostScript® are trademarks or registered trademarks of Adobe Systems, Inc.

Fiery® and PrintMe® are registered trademarks of Electronics For Imaging, Inc.

Innehållsförteckning

1 Säkerhet	5
Meddelanden och säkerhet.....	6
Varningssymboler.....	7
Säkerhetsinformation för nätsladden.....	8
Användning av dammsugare vid färgpulverspill	9
Skrivarförbrukningsmaterial.....	10
Avstängning av skrivaren.....	11
Allmän avstängning	11
Avstängning av huvudströmmen	11
2 Komma igång.....	13
Översikt.....	14
Alternativ för Adaptive CMYK Plus Technology.....	15
Särskilda färgpulverdispensrar	17
Dedikerade framkallarlådor	18
Vagn	19
3 Utbyte av färgpulversats.....	21
Utbyte av färgpulversats	22
Ställa in NVM-värden	23
Avstängning av skrivaren.....	24
Avlägsna färgpulverkassetterna	25
Avlägsna trumkassetterna	26
Avlägsna färgpulverdispensern	27
Ta bort framkallarlådan	28
Montera framkallarlådan som ska bytas ut	29
Installation av ersättningsfärgpulverdispenser	30
Återinstallation av trumkassetterna.....	31
Installation av ersättningsfärgpulverkassetter.....	32
Slå på skrivaren	33
Utvärdering av utskriftskvalitet.....	34
4 Underhåll.....	35
5 Problemlösning.....	37
Allmänna problem med utskriftskvalitet och deras lösningar.....	38
Korshänvisningsdiagram för färgpulver	40

Innehållsförteckning

Säkerhet

I detta kapitel:

- Meddelanden och säkerhet..... 6
- Varningssymboler..... 7
- Säkerhetsinformation för nätsladden..... 8
- Användning av dammsugare vid färgpulverspill..... 9
- Skrivarförbrukningsmaterial..... 10
- Avstängning av skrivaren..... 11

Se användarhandboken för *Xerox® PrimeLink™ C9065/C9070-skriver* för komplett säkerhetsinformation. Du kan få tag på dokumentationen via Xerox webbplats på www.support.xerox.com/support. Ange PrimeLink C9065/C9070 i sökfältet och välj sedan den erforderliga dokumentationen.

Meddelanden och säkerhet

Innan skrivaren används, läs följande anvisningar noggrant. Hänvisa till dessa anvisningar för att säkerställa fortsatt säker användning av skrivaren.

Denna Xerox® skrivare och dess förbrukningsmaterial har utformats och testats med hänsyn till stränga säkerhetsvillkor. Säkerhetskraven omfattar utvärdering och certifiering av säkerhetsmyndighet samt efterlevnad av elektromagnetiska förordningar och etablerade miljönormer.

Testning av produkten och prestanda i fråga om säkerhet och miljö har kontrollerats endast med material från Xerox®.

Se användarhandboken för *Xerox® PrimeLink™ C9065/C9070-skriver* för komplett säkerhetsinformation. Du kan få tag på dokumentationen via Xerox webbplats på www.support.xerox.com/support. Ange PrimeLink C9065/C9070 i fältet söka/välj och välj sedan den erforderliga dokumentationen.

Varningssymboler



Denna enhet är utrustad med en stark permanentmagnet som kan störa drift av medicinsk utrustning. Personer med medicinsk utrustning såsom pacemakers måste befinna sig på ett avstånd av 30 cm från denna komponent.

Säkerhetsinformation för nätsladden

Innan skrivaren används, läs följande anvisningar noggrant. För mer information, kontakta din representant för Xerox.



WARNING!

- Elanslutningen till enheten måste uppfylla de kraven som anges på typskylten på baksidan av enheten. Om du är osäker på om eluttaget uppfyller kraven ska du rådgöra med elleverantören eller en behörig elektriker.
- Använd inte någon förlängningsladd.
- Avlägsna inte eller ändra nätsladden.

Hänvisa till dessa anvisningar för att säkerställa fortsatt säker användning av skrivaren.

- Använd nätsladden som medföljer skrivaren.
- Anslut nätsladden direkt i ett korrekt jordat eluttag. Säkerställ att sladdens båda ändar är säkert anslutna. Om du är osäker på om uttaget är jordat, be en elektriker att kontrollera eluttaget.
- Använd inte en jordadapter för att ansluta skrivaren till ett eluttag som inte är jordat.



WARNING! Undvik risken för elstöt genom att säkerställ att skrivaren är korrekt jordad. Elektriska produkter kan vara farliga om de används fel.

- Kontrollera att skrivaren är ansluten till ett uttag med rätt spänning och ström. Granska vid behov skrivarens elektriska specifikationer med en elektriker.
- Placera inte skrivaren på en plats där personer kan trampa på nätsladden.
- Placera inte föremål på nätsladden.
- Byt ut nätsladden om den blir skadad eller sliten.
- Anslut inte och koppla inte från nätsladden medan skrivaren är påslagen.
- Undvik elstöt och skada på nätsladden genom att alltid ta i kontakten när du kopplar från sladden.
- Se till att eluttaget är nära skrivaren och att det är lättillgängligt.

Nätsladden ansluts till uttaget på skrivarens baksida. Koppla från nätsladden från eluttaget om du behöver koppla bort all ström till skrivaren. Se [Avstängning av skrivaren](#) för mer information.

Användning av dammsugare vid färgpulverspill

Använd en sopborste eller våt trasa för att torka av spillt färgpulver. För att minimera alstring av dammpartiklar ska den avtorkning ske långsamt. Undvik att använda dammsugare. Om du must använda dammsugare, se i så fall till att den är utformad för att innesluta brännbart damm. Säkerställ att dammsugaren har en explosions säker motor och icke-ledande slang.

Skrivarförbrukningsmaterial

- Förvara allt förbrukningsmaterial i enlighet med anvisningarna på förpackningen eller behållaren.
 - Förvara allt förbrukningsmaterial utom räckhåll för barn.
 - Kasta aldrig färgpulver, skrivarkassetter, trumkassetter eller färgpulverbehållare i öppen eld.
 - Vid hantering av förbrukningsmaterial, undvika beröring med hud och ögon. Ögonkontakt kan orsaka irritation och inflammation.
 - Försök inte att ta isär förbrukningsmaterial, eftersom det ökar risken för beröring med hud och ögon.
-  **Försiktighet!** Användning av förbrukningsmaterial från andra leverantörer än Xerox rekommenderas inte. Xerox-garantin och serviceavtalet omfattar inte skada, felfunktion eller prestandaförsämring som orsakas av användning av förbrukningsmaterial från andra leverantörer än Xerox eller användning av förbrukningsmaterial från Xerox som inte är avsett för skrivaren.

Avstängning av skrivaren

Allmän avstängning

 **Obs!** Innan du stänger av skrivaren, vänta 5 s efter det att eventuella aktiva jobb har slutförts.

Tryck på knappen **På/av** för att stänga av enheten. Tryck på knappen **På/av** för att slå på och stänga av skrivaren vid normal användning. Använd inte huvudströmbrytaren för att slå på och stänga av skrivaren om det inte behövs.

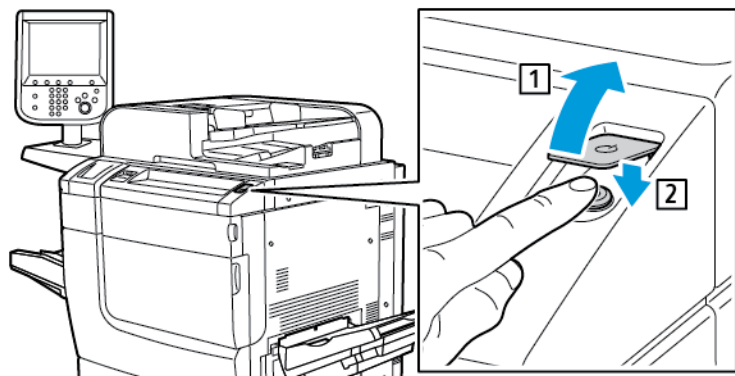

Om du väljer **Strömsparläge** går skrivaren omedelbart in i ett energisparläge. Om det finns jobb i utskriftskön visas ett meddelande gällande jobbstatusen.

 **Obs!** För att återaktivera skrivaren från energisparläget, tryck på knappen **Energibesparing**.

Avstängning av huvudströmmen

Huvudströmbrytaren styr den ordinarie strömförsörjningen till skrivaren. För normal drift av skrivaren måste den ordinarie strömförsörjningen vara på. För huvudströmbrytaren till läget Av innan du ansluter en kabel, rengör skrivaren eller när en omstart krävs.

Försiktighet!

- Innan du kopplar från nätsladden, sätt huvudströmbrytaren i läget Av. Om du inte gör det kan det skada skrivaren eller orsaka fel i skrivaren.
- När du har startat skrivaren, vänta några sekunder innan du slår av strömmen. Om du inte gör det kan det skada skrivarens hårddisk eller medföra att skrivaren upphör att fungera.
- När du har tryckt på skrivarens På/Av-strömknapp väntar du några sekunder innan du vrider huvudströmbrytaren till läget Av. Om du inte gör det kan det skada skrivarens hårddisk eller medföra att skrivaren upphör att fungera. Vänta tills skrivarens kontrollpanel på pekskärmen blir mörk, efter att du stängt av skrivaren. Vänta 10 sekunder, sätt sedan huvudströmbrytaren i läget Av.

Säkerhet

- Tryck inte på huvudströmbrytaren när ett jobb bearbetas eller när energisparläget blinkar. Detta kan skada skrivarens hårddisk eller medföra att skrivaren upphör att fungera.

För att stänga av huvudströmbrytaren:

1. Öppna frontluckan och för sedan huvudströmbrytaren till läget Av.

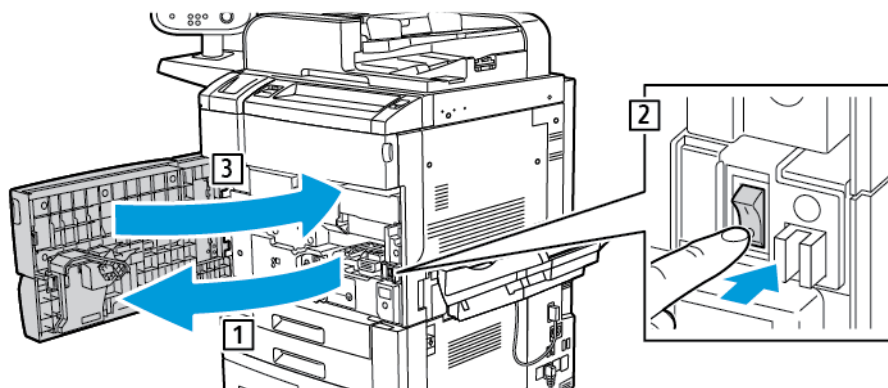

2. Stäng frontluckan.

Komma igång

I detta kapitel:

- Översikt..... 14
- Alternativ för Adaptive CMYK Plus Technology..... 15
- Särskilda färgpulverdispensrar 17
- Dedikerade framkallarlådor..... 18
- Vagn 19

Denna referenshandledning är endast avsedd för utbildade användare.

Översikt

Xerox® Adaptive CMYK Plus Technology tillåter att du lägger till nya färger på färgpulveralternativen till skrivaren, förutom de traditionella svart, cyan, magenta och gul.

Varje sats med Xerox® Adaptive CMYK Plus Technology består av en unik uppsättning färgpulverkassetter, en färgpulverfördelare, en framkallarlåda och en vagn.

Alternativ för Adaptive CMYK Plus Technology

Tillgängliga speciella färgpulversatser för en Xerox® PrimeLink™ C9065/C9070-skrivare med Adaptive CMYK Plus Technology:

Livfull färgpulversats, beställningsnummer 097N02388
Vagn
Särskild färgpulversdispenser
Dedikerad framkallarlåda
Guld (GLD) färgpulver
Vit (WHT) färgpulver
Silver (SLV) färgpulver
Klar (CLR) färgpulver

Färgpulversats med en intensiv och fluorescerande kombination. Beställningsnummer 097N02389
Vagn
Särskild färgpulversdispenser
Dedikerad framkallarlåda
Guld (GLD) färgpulver
Vit (WHT) färgpulver
Silver (SLV) färgpulver
Klar (CLR) färgpulver
Fluorescerande cyan (C-fl) -färgpulver
Fluorescerande magenta (M-fl) -färgpulver
Fluorescerande gult (Y-fl) -färgpulver

Tillgängliga speciella färgpulver för en Xerox® PrimeLink™ C9065/C9070-skrivare med Adaptive CMYK Plus Technology:

Speciella färgpulver för en Xerox® PrimeLink™ C9065/C9070-skrivare med Adaptive CMYK Plus Technology:	Ordernummer
Xerox® guldfärgat färgpulver för Xerox® PrimeLink™ C9065/C9070-skrivare	006R01802
Xerox® vitt färgpulver för Xerox® PrimeLink™ C9065/C9070-skrivare	006R01803
Xerox® silverfärgat färgpulver för Xerox® PrimeLink™ C9065/C9070-skrivare	006R01804
Xerox® transparent färgpulver för Xerox® PrimeLink™ C9065/C9070-skrivare	006R01805

Komma igång

Speciella färgpulver för en Xerox® PrimeLink™ C9065/C9070-skrivare med Adaptive CMYK Plus Technology:	Ordernummer
Xerox® fluorescerande cyan färgpulver för Xerox® PrimeLink™ C9065/C9070-skrivare	006R01792
Xerox® fluorescerande magenta färgpulver för Xerox® PrimeLink™ C9065/C9070-skrivare	006R01793
Xerox® fluorescerande gult färgpulver för Xerox® PrimeLink™ C9065/C9070-skrivare	006R01794

Särskilda färgpulverdispensrar

För att undvika korskontaminering av färgpulver innehåller varje färgpulversats en särskild färgpulverdispenser.



Komma igång

Dedikerade framkallarlådor

För att undvika korskontaminering av färgpulver innehåller varje färgpulversats en särskild framkallarlåda.



Vagn

För att förvara varje färgpulversats finns en anpassad vagn.



Komma igång

Utbyte av färgpulversats

I detta kapitel:

• Utbyte av färgpulversats	22
• Ställa in NVM-värden	23
• Avstängning av skrivaren	24
• Avlägsna färgpulverkassetterna	25
• Avlägsna trumkassetterna	26
• Avlägsna färgpulverdispensern	27
• Ta bort framkallarlådan	28
• Montera framkallarlådan som ska bytas ut	29
• Installation av ersättningsfärgpulverdispenser	30
• Återinstallation av trumkassetterna	31
• Installation av ersättningsfärgpulverkassetter	32
• Slå på skrivaren	33
• Utvärdering av utskriftskvalitet	34

Det här kapitlet innehåller steg-för-steg-instruktioner för att byta ut ett en färgpulversats i din Xerox® PrimeLink™ C9065/C9070-skrivare. Se till att skrivaren är konfigurerad för att stödja Xerox® Adaptive CMYK Plus Technology innan du slutför dessa steg. Kontakta Xerox tekniska kundsupport för mer information.

Utbyte av färgpulversats



Obs! Använd handskar vid alla förfaranden.

För att byta ut en färgpulversats, utför var och en av de följande förfarandena i föreskriven ordning.

1. Ställa in NVM-värden
2. Avstängning av skrivaren
3. Avlägsna färgpulverkassetterna
4. Avlägsna trumkassetterna
5. Avlägsna färgpulverdispensern
6. Ta bort framkallarlådan
7. Montera framkallarlådan som ska bytas ut
8. Installation av ersättningsfärgpulverdispenser
9. Återinstallation av trumkassetterna
10. Installation av ersättningsfärgpulverkassetter
11. Slå på skrivaren
12. Utvärdering av utskriftskvalitet

Ställa in NVM-värden

Innan du monterar eller byter en speciell färgpulversats bör du tilldela NVM-värdena (Non-Volatile Memory) för varje färgpulversats.

Så här tilldelar du NVM-värdena för varje färgpulversats:

1. Logga in som administratör på enhetens kontrollpanel.
 - a. Tryck på knappen **Logga in/ut**.
 - b. Ange `Admin` och tryck sedan på **Nästa**.
 - c. Skriv in administratörslösenordet och tryck sedan på **Enter**.
2. Tryck på knappen **Maskinstatus** och sedan fliken **Verktyg**.
3. Tryck på **Systeminställningar** → **Allmänna serviceinställningar** → **Underhåll** → **NVM läsa/skriva**.
4. Ange `762` för att ange NVM-koden `762-998` för Kedjelänk i första rutan. Ange sedan `998` i den andra rutan. Tryck på **Bekräfta**.

Det nuvarande NVM-värdet visas.

5. Ange `0-2` som Nytt värde i förekommande fall för den färgpulversats som har monterats och tryck sedan på **spara**.

Värdena för färgpulvren listas enligt följande:

- `0`: Svart, cyan, magenta, gul
- `1`: Guld, vitt, silver, transparent (intensiv färgpulversats)
- `2`: Svart, flo-cyan, flo-magenta, flo-gul (fluorescerande färgpulversats)

6. Tryck på **Starta om nu** för att starta om skrivaren.

Skrivaren startar om och accepterar det nya värdet.





Obs! Om det finns ett missförhållande mellan NVM-inställningen och den monterade färgpulversatsen visas ett felmeddelande. Kontrollera att NVM-inställningen är korrekt för den monterade färgpulversatsen. Kontrollera att rätt färgpulversats är monterad om felmeddelandet fortfarande visas.

Avstängning av skrivaren

 **Obs!** Innan du stänger av skrivaren, se till att det inte finns några aktiva jobb.

1. Innan skrivaren stängs av, vänta ca. 60 s för att lämna energisparläget.
2. För att stänga av skrivaren, tryck på **strömbrytaren** på höger sida av den övre frontpanelen.
3. Före nästa steg vidtas, vänta på att energibesparingsindikatorn ska sluta blinka.

 **Obs!** För att stänga av skrivaren ska du inte använda huvudströmbrytaren.

 **Försiktighet!** Om nätsladden dras ur med huvudströmmen på kan det uppstå skada på skrivarens interna hårddisk eller orsaka skrivarfel.

 **Försiktighet!** Om huvudströmmen slås av omedelbart efter det att den har slagits på kan det uppstå skada på skrivarens interna hårddisk eller orsaka skrivarfel.

 **Försiktighet!** Om huvudströmmen slås av omedelbart efter att du har tryckt på strömbrytaren kan skada skrivarens interna hårddisk eller orsaka skrivarfel.

 **Försiktighet!** Om huvudströmmen slås av när ett jobb pågår eller när Energibesparingsindikatorn blinkar kan skada skrivarens interna hårddisk eller orsaka skrivarfel.

4. För att stänga av huvudströmbrytaren, öppna frontluckan, tryck sedan huvudströmbrytaren till avstängt läge.
5. Stäng frontluckan.
6. Koppla ur nätsladden från eluttaget till skrivaren.

Avlägsna färgpulverkassetterna

1. Innan du avlägsna några kassetter måste arbetsområdet skyddas. Täck golvet med papper så att överflödigt färgpulver hamnar på pappret.
2. Öppna färgpulverkassetten lucka ovanför skrivarens frontlucka.
3. Behåll kassetten horisontella nivå och undvik att beröra botten på kassetten.
4. För att avlägsna varje kasset, ta tag i kasset handtaget, lyft sedan kassetten rakt ut ur skrivaren.



Försiktighet! Var försiktig så att du inte spiller färgpulver på kläderna eller i omgivningen.



WARNING! Använda aldrig dammsugare för att rengöra efter spillt färgpulver. En explosion kan uppstå när färgpulvret fyller dammsugaren och genererar gnistor. För att göra rent efter spillt färgpulver, använd en sopborste eller en trasa fuktad med neutralt rengöringsmedel.

Avlägsna trumkassetterna

! **Försiktighet!** Utsätt inte trumkassetterna för direkt solstrålning eller starkt ljus från fluorescerande inomhusbelysning under mer än 2 min. Om trumkassetterna utsätts för ljus kan bildkvaliteten försämrast.

1. Lämna skrivaren avslagen. Öppna frontluckan.
2. Öppna framkallarlådan genom att föra ned spärr R1–R4 och sedan i hålla lådans handtag samt dra ut den till det tar stopp.
3. För att avlägsna varje trumkassett, använd fingerringarna i båda ändarna av trumkassetten.
4. Lyft försiktigt varje kassett rakt upp och ut ur skrivaren.



5. Täck trumkassetterna och förvara dem på en ren och mörk plats. Trumkassetterna monteras senare i proceduren.

Avlägsna färgpulverdispensern

1. Lämna skrivaren avslagen och behåll frontluckan öppen.
2. Skjut framkallarlådan halvvägs in i skrivaren för att få enkel åtkomst till färgpulverfördelaren.
3. För att komma åt färgpulversdispensern, fäll ned färgpulversluckan.
4. Ta tag i båda sidorna och dra sedan ut enheten ur skrivaren för att avlägsna färgpulverfördelaren.



5. Förvara färgpulversdispensern inuti vagnen.

Ta bort framkallarlådan

1. Utför följande för att ta bort framkallarlådan. Skjut ut den tills det tar stopp.



! **Försiktighet!** Var försiktig så att du inte spiller färgpulver på kläderna eller i omgivningen.

2. Lyft bort framkallarlådan med båda händerna från skenan.

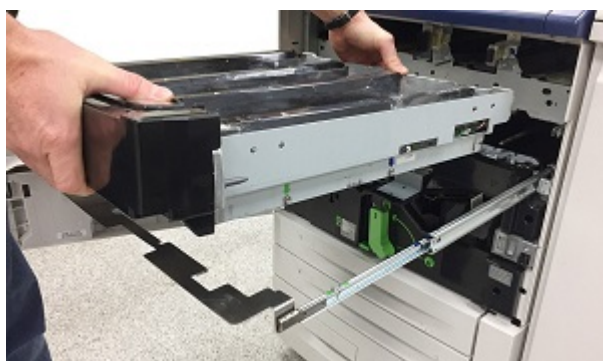

3. Placera framkallarlådan inuti vagnen genom att använda de inbyggda skenorna, på samma hylla som motsvarande färgpulverfördelare.



Montera framkallarlådan som ska bytas ut

1. Avlägsna framkallarlådan som är associerad med den erforderliga färgpulversatsen från vagnen.
2. Håll framkallarlådan ovanför skenan och passa in pilarna på lådans ram med spåren på skenan.

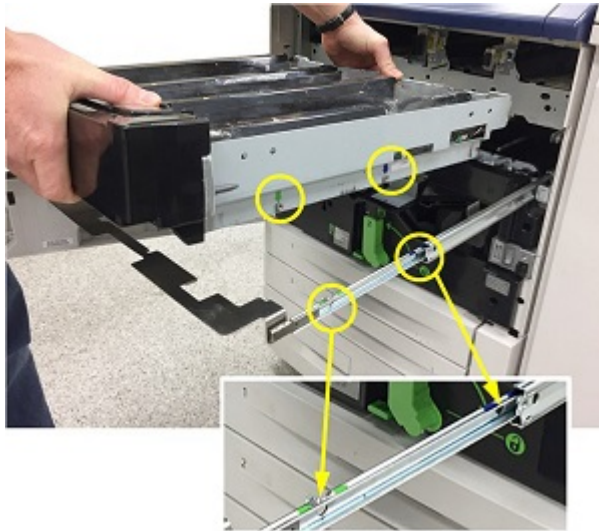

3. Sänk ned framkallarlådan på dess korrekta plats på skenan.
4. Tryck in framkallarlådan i skrivaren till den klickar på plats.



Tips! Klickljudet indikerar att framkallarlådan är korrekt placerad inuti skrivaren.

Installation av ersättningsfärgpulverdispenser

1. Dra ut framkallarlådan cirka 254 mm (10 tum) för att få enkel åtkomst till skrivarens ram.
2. Från vagnen, avlägsna färgpulversdispensern för den erforderliga färgpulversatsen.
3. Öppna luckan till färgpulverenhetsen och skjut sedan in färgpulverfördelaren i skrivaren och skjut sammanställningen ordentligt på plats.



4. Stäng färgpulverkassetts lucka.

Återinstallation av trumkassetterna

1. Dra ut framkallarlådan helt.
2. Utför följande om du använder framkallarlådan för första gången. Dra tillbaka behållarens skydd och ta bort skyddsremsan för varje framkallarbehållare.



3. Trumkassetterna har etiketter som indikerar fram och bak för kassetten. Rikta in framkanten på trumkassetten med framsidan av framkallarlådan och placera kassetten i lådan.



! **Försiktighet!** Rör inte eller repa ytan på trumkassetten.

! **Försiktighet!** Om trumkassetterna utsätts för ljus kan bildkvaliteten försämrans.

4. För att garantera att trumkassetterna är helt isatta, tryck ned båda ändar av trumkassetterna.
5. Tryck in framkallarlådan i skrivaren till den klickar på plats. Sänk ned lådans handtag och lyft sedan spärr R1–R4 för att låsa fast lådan på plats.



Tips! Klickljudet indikerar att framkallarlådan är korrekt placerad inuti skrivaren.

6. Stäng skrivarens lucka.

Installation av ersättningsfärgpulverkassetter

1. Öppna färgpulverkassetten lucka ovanför skrivarens frontlucka.
2. Från vagnen, avlägsna de erforderliga färgpulverkassetterna från färgpulversatsen.
 - ⚠ **Försiktighet!** Blanda inte färgpulverkassetter från olika speciella färgpulversatser. Se till att rätt färgpulverkassetter är monterade för varje sats. Om färgpulverkassetterna sätts i på ett felaktigt sätt blir färgpulverfördelaren förorenad och ett servicebesök krävs.
3. Håll kassetten med båda händerna medan du sätter i varje färgpulverkasset och passa sedan in pilen på den med skrivaren. Tryck in kassetten i färgpulverfördelaren till den klickar på plats.



 **Obs!** För att garantera att färgpulverkassetterna installeras i de korrekta lägena, granska etiketterna på insidan av färgpulversluckan. Sätt in korrekt färg på färgpulverkassetten i korrekt läge i skrivaren.

4. Stäng färgpulverkassetten lucka.
5. Om färgpulver spills ska området rengöras med en fuktig trasa.

Slå på skrivaren

! **Försiktighet!** Om huvudströmmen slås på omedelbart efter det att den har slagits av kan det uppstå skada på skrivarens interna hårddisk eller orsaka skrivarfel.

1. Anslut nätsladden från eluttaget till skrivaren.
2. För att slå på huvudströmmen, öppna frontluckan, tryck sedan huvudströmbrytaren till påslaget läge.
3. Stäng frontluckan.
4. Slå på skrivaren genom att trycka på **Strömbrytaren** på höger sida av den övre kontrollpanelen.

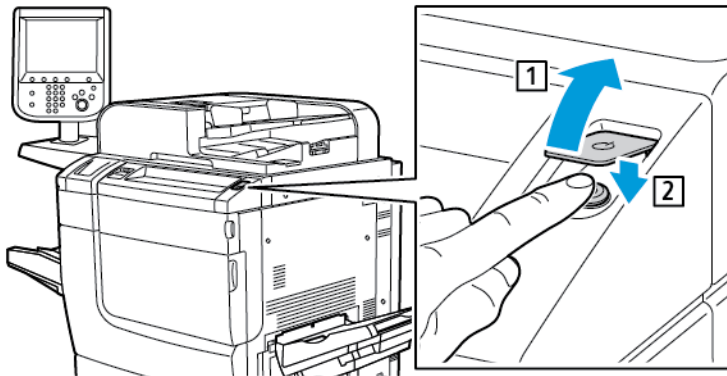

När skrivaren är på visas ett statusmeddelande. Meddelandet genereras eftersom den intensiva färgpulversatsen innehåller en initial guld-färgpulverkassett. Utskriftskvaliteten påverkas inte och du kan fortsätta att skriva ut. När en andra guld-färgpulverkassett monteras visas inte meddelandet.

Utvärdering av utskriftskvalitet

1. För att utvärdera utskriftskvaliteten, kopiera en provutskrift, se därefter till att utskriften är fri från utskriftsfel.
2. Vid behov, använd funktionen Justera bildöverföring.

Underhåll

För att göra rent från eventuellt spillt färgpulver, använd en sopborste eller en trasa som fuktats med neutralt rengöringsmedel.

 **Försiktighet!** Var försiktig så att du inte spiller färgpulver på kläderna eller i omgivningen.

 **WARNING!** Använda aldrig dammsugare för att rengöra efter spillt färgpulver. En explosion kan uppstå när färgpulvret fyller dammsugaren och genererar gnistor. För att göra rent efter spillt färgpulver, använd en sopborste eller en trasa fuktad med neutralt rengöringsmedel.

Om du behöver hjälp med att underhålla skrivaren:

- Besök Xerox webbplats på www.support.xerox.com/support. Ange PrimeLink C9065/C9070 i sökfältet och välj sedan den erforderliga dokumentationen.
- Kontakta Xerox tekniska kundsupport.

Problemlösning

I detta kapitel:

- Allmänna problem med utskriftskvalitet och deras lösningar 38
- Korshänvisningsdiagram för färgpulver 40

Allmänna problem med utskriftskvalitet och deras lösningar

Använd följande tabell för att finna lösningar till problem med utskriftskvaliteten.

Problem	Lösning
<p>Fläckar och streck: Mörka eller ljusa märken uppträder på utskriften.</p>	<p>Avlägsna färgpulver som ansamlats på fixeringsenheten genom att kör ett utskriftsjobb som består av flera tomma sidor.</p> <p>Om problemet kvarstår, för att hjälpa till att bestämma vilken komponent som orsakar problemet med bildkvaliteten, skriv ut testsidor.</p> <ul style="list-style-type: none"> • Om felaktigheten uppkommer i endast en färg, byt ut motsvarande bildåtergivningsenhet. • Om felaktigheten uppkommer i alla färger och är synlig på alla testsidor, byt ut fixeringsenheten.
<p>Upprepade fläckar eller linjer: Fläckar eller streck uppträder med jämna mellanrum på utskrifterna.</p>	<ol style="list-style-type: none"> 1 För att identifiera delen som är ansvarig för de repeterade fläckarna eller strecken, mät intervallet mellan märkena eller fläckarna. 2 För att rätta till problemet, byt ut den del på skrivaren som identifieras av intervallet.
<p>Färger ser felaktiga ut: Färger ser inte korrekta ut eller ser drastiskt fel ut.</p>	<ol style="list-style-type: none"> 1 Säkerställ att du har installerat färgpulverfördelaren och framkallarlådan på ett korrekt sätt. 2 Utför metoden Färgkalibrering.
<p>Färger för ljusa eller för mörka: Utskriften eller färgtätheten är för ljus, saknas eller bakgrunden är suddig.</p>	<ol style="list-style-type: none"> 1 Kontrollera att pappret som du använder är av korrekt typ för skrivaren och att pappret är korrekt laddat. 2 Kontrollera att pappret som laddats i magasinet matchar papperstypen som valts på kontrollpanelen och i skrivardrivrutinen. 3 Justera inställningen för den andra överföringen för att maximera den utskrivna bildkvalitet. 4 Tillämpningen eller felaktiga inställningar i skrivardrivrutin kan orsaka problem med utskriftskvaliteten.

Problem	Lösning
<p>Färgpulver saknas eller gnuggas bort enkelt: Färgpulver verkar saknas i utskriften eller är enkelt att gnugga bort.</p>	<ol style="list-style-type: none"> 1 Kontrollera att pappret som du använder är av korrekt typ för skrivaren och att pappret är korrekt laddat. 2 Kalibrera papperstypen. 3 Öka eller minska fixeringsenhetens temperaturinställning. 4 På kontrollpanelen, välj ett kraftigare papper. <p> Obs! Papper från lättaste till tyngsta är:</p> <ul style="list-style-type: none"> • För obestruket papper: Vanligt, lättviktskartong, kartong och tungviktskartong • För bestruket papper: Glansig lättviktskartong, glansig kartong och glansig tungviktskartong.
<p>Ett felmeddelande indikerar att det finns ett missförhållande mellan NVM-inställningen och färgpulversatsen som är monterad.</p>	<ol style="list-style-type: none"> 1 Kontrollera att NVM-inställningen är korrekt för den monterade färgpulversatsen. Se Ställa in NVM-värden för mer information. 2 Om NVM-inställningen är korrekt och meddelandet fortfarande visas bör du kontrollera att rätt färgpulversats är monterad.

Korshänvisningsdiagram för färgpulver

Färgpulver-sats	Position 1	Position 2	Position 3	Position 4	Position 5
Standard	Svart 1	Svart 2	Cyan	Magenta	Gul
Livfull		Guld [GLD]	Vit [WHT]	Silver [SLV]	Klar [CLR]
Fluorescerande	Svart 1	Svart 2	Fluorescerande cyan (C-fl)	Fluorescerande magenta (M-fl)	Fluorescerande gult (Y-fl)

