

Панель управления

Доступность приложений зависит от настройки принтера. Сведения о приложениях и функциях см. *Руководство пользователя*.

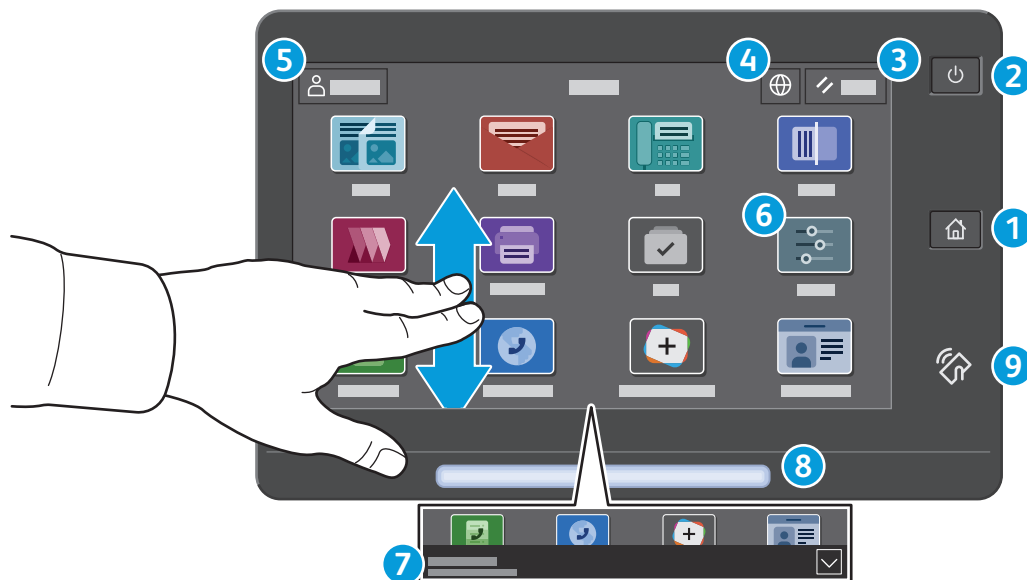

- 1 Основные режимы** — возврат на экран основных приложений.
- 2 Питание/активизация** — включение принтера, переход в режим сна, перезагрузка или выключение принтера.
- 3 Сброс** — восстановление значений по умолчанию для настроек всех приложений.
- 4 Язык** — выбор языка интерфейса.
- 5 Вход в систему** — особый доступ к инструментам и настройкам.
- 6 Приложение «Устройство»** — обеспечивает доступ к сведениям о принтере и настройкам.
- 7 Баннер уведомлений** показывает состояние принтера и предупреждения. Чтобы увидеть все уведомления, нажмите на баннер. Чтобы закрыть баннер, нажмите стрелку вниз.
- 8 Светодиод состояния** показывает состояние принтера. Дополнительные сведения см. в *Руководстве пользователя*.
- 9 Зона связи NFC** — подключение с мобильного устройства для печати или сканирования из приложений.

Приложение «Устройство»

Приложение «Устройство» обеспечивает доступ к информации о состоянии расходных материалов, сведениям о принтере и настройкам. Для доступа к некоторым меню и настройкам необходимо войти в систему, используя имя и пароль администратора.

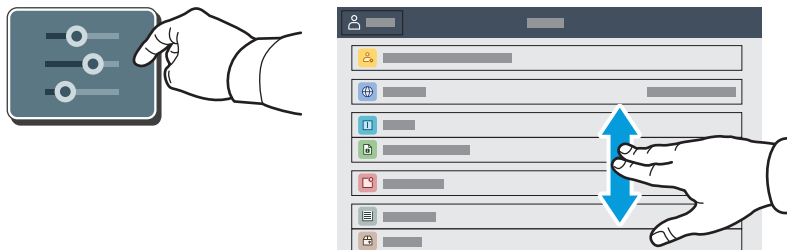

Счетчики учета и использования

В меню функций «Устройство» для доступа к основным счетчикам отпечатков выберите **Учет и использование**. Для просмотра подробных данных по счетчикам выберите **Счетчики использования**. Откроется перечень с детальной информацией счетчиков по категориям отпечатков.

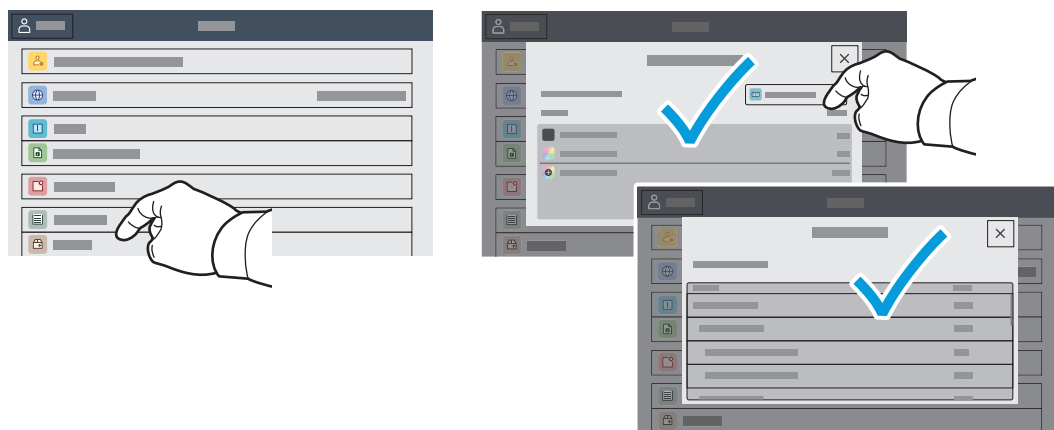

Встроенный веб-сервер

Встроенный веб-сервер Xerox® обеспечивает доступ по сети к сведениям о конфигурации принтера, состоянии бумаги и расходных материалов, статусе работы и функциям диагностики. Также предусмотрена возможность управления функциями факса, электронной почты и адресными книгами.

Для подключения введите в окне браузера IP-адрес принтера. Сетевой адрес IPv4 отображается на сенсорном экране панели управления. Выберите приложение **Устройство > Об аппарате** и перейдите вниз.

Сведения об использовании встроенного факс-сервера см. *Руководство пользователя*, доступное на сайте Xerox.com.

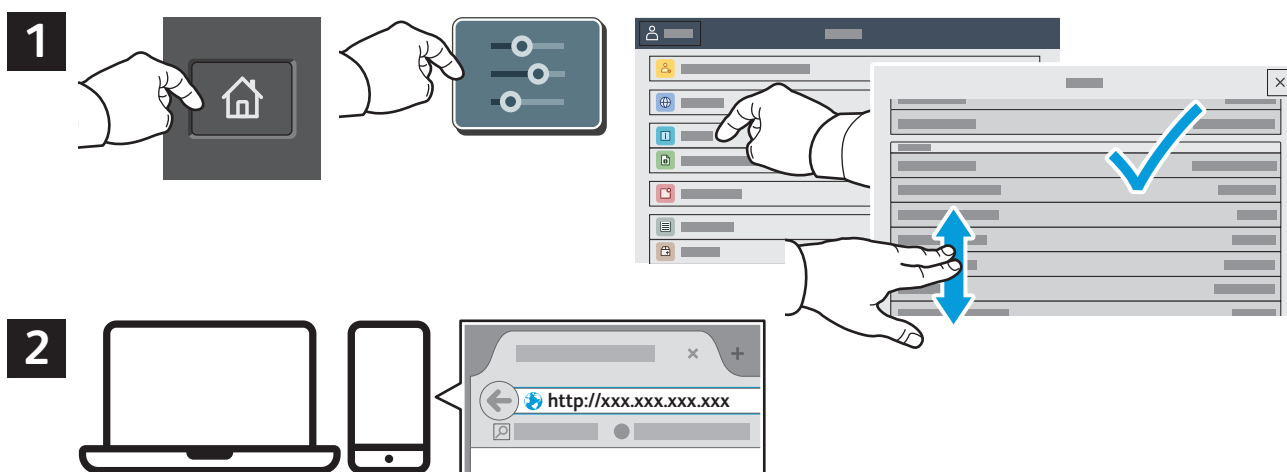

App Gallery

Xerox App Gallery предлагает растущий выбор приложений для повышения продуктивности, которые можно установить на вашем аппарате. Найдите приложение на основном экране и создайте идентификацию для входа в систему напрямую, или перейдите на веб-сайт www.xerox.com/appgallery, войдите в систему и зарегистрируйте свой аппарат. Для упрощения установки приложения используйте то же имя, для входа в систему, которое используется для входа в систему аппарата.

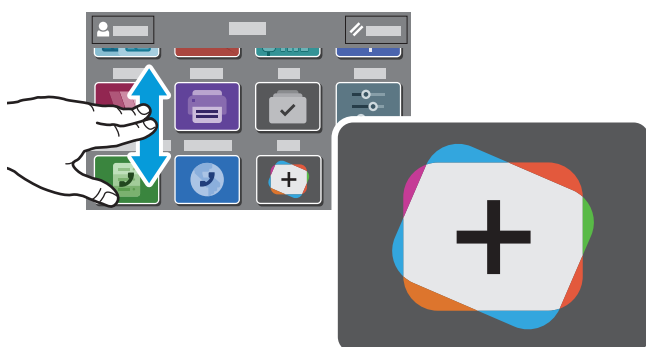

www.xerox.com/appgallery

www.xerox.com/office/support

Общие сведения о принтере

В комплектацию принтера могут входить дополнительные устройства. См. *Руководство пользователя*.

Однопроходной дуплексный автоподатчик оригиналов (DADF)

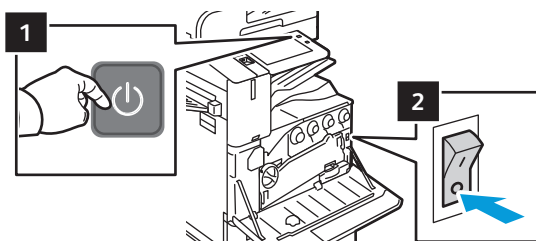
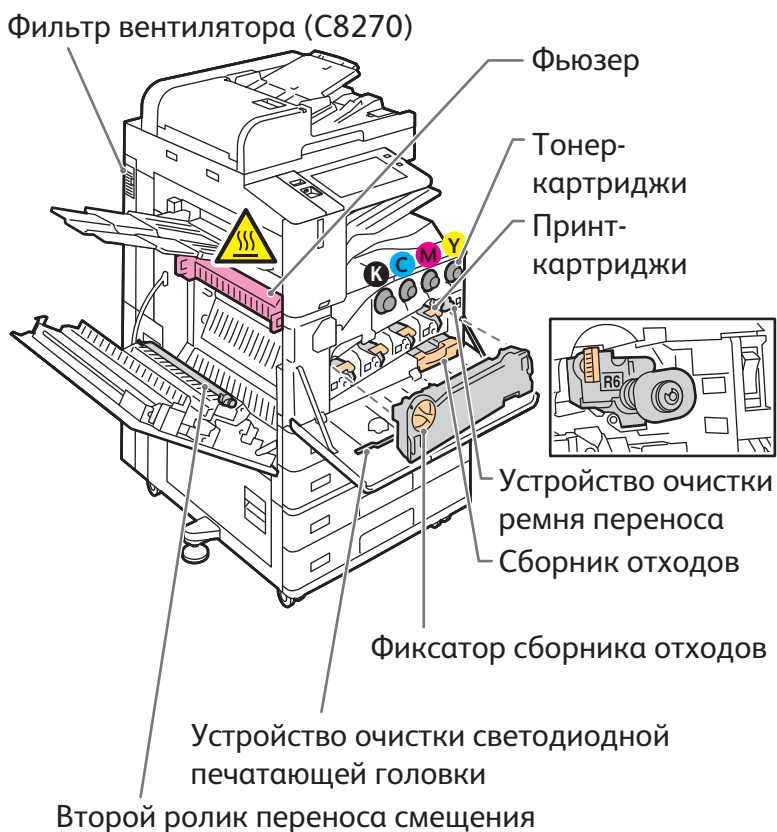
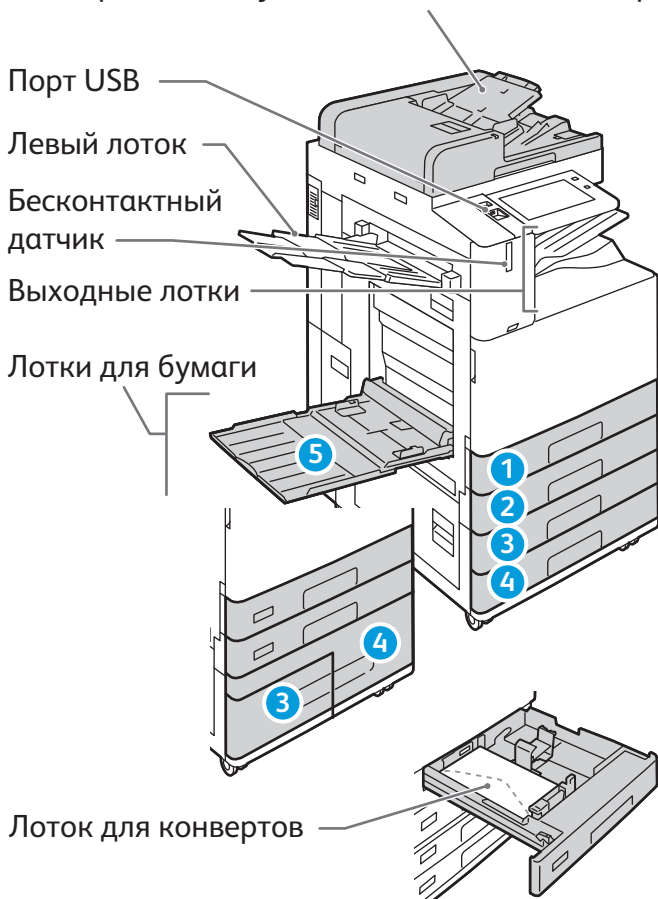

Для перезапуска принтера нажмите **дополнительный выключатель питания (1)** на панели управления.

Для полного отключения питания принтера нажмите **дополнительный выключатель питания (1)**. Нажмите **основной выключатель питания (2)** за передней крышкой.

Для перехода в режим сна нажмите **дополнительный выключатель питания (1)**. Сделайте выбор на сенсорном экране панели управления принтера.

Сведения о бумаге

Полный перечень бумаги, которую можно использовать на принтере, см. Recommended Media List (Список рекомендуемых материалов) по адресу:

www.xerox.com/rmlna (для США и Канады)

www.xerox.com/rmleu (для Европы)

Сведения о лотках и бумаге см. *Руководство пользователя*.

Вкладывание бумаги в лотки

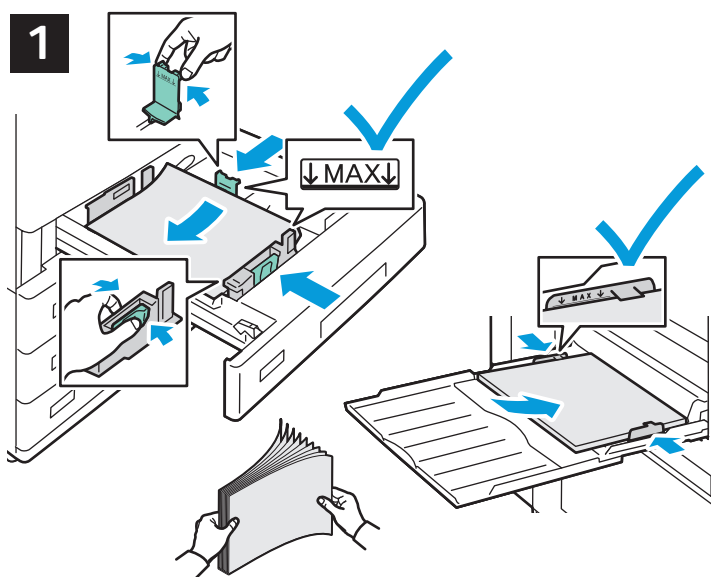

2

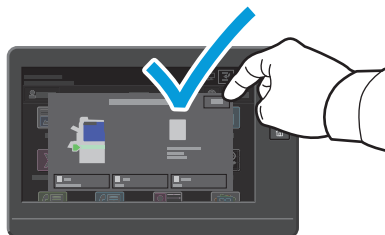

Подтвердите или измените настройке формата и типа.

3



Для получения наилучших результатов распустите листы веером. Установите направляющие по размерам бумаги. Не вкладывайте бумагу выше линии максимального заполнения лотка.

При печати выберите настройки в интерфейсе драйвера принтера.

Ориентация бумаги

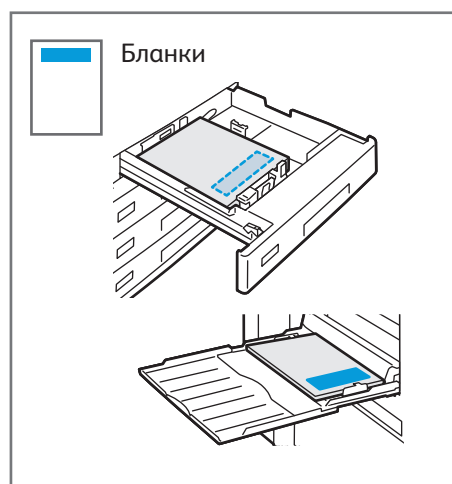

Копирование

См. Руководство пользователя.

1

X: 85-432 мм (3,3-17,0 дюйма)
Y: 125-297 мм (4,9-11,7 дюйма)

38-128 г/м²
(26–34 фунта, текст–высокосортная)

≤130 (80 г/м², 20 фунтов высокосортная)
C8270: ≤250

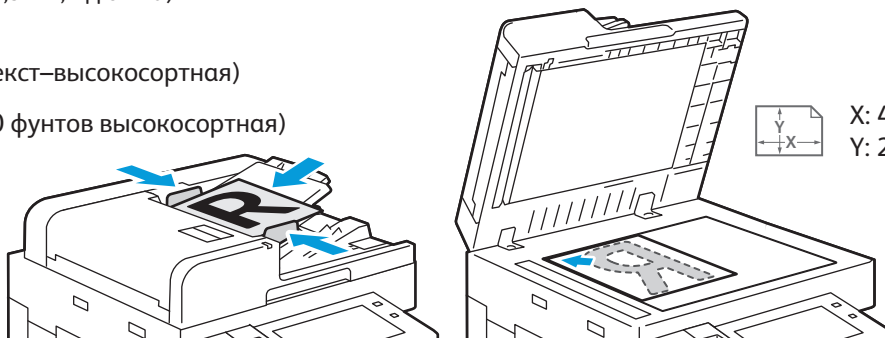

Вложите оригиналы.

2



Нажмите кнопку **Копия** и выберите количество копий.

3



Выберите настройки в перечне и нажмите кнопку **Старт**.

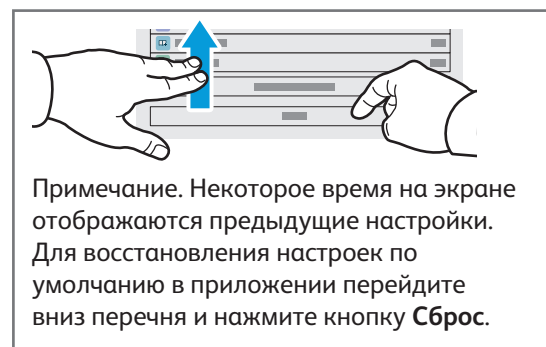

Сканирование и отправка по электронной почте

Если принтер подключен к сети, с панели управления можно указать место, в котором будут храниться файлы изображений после сканирования.

В данном руководстве содержатся указания по сканированию без предварительной настройки:

- Сканирование с отправкой на указанный адрес электронной почты.
- Сканирование в Избранное, на USB-накопитель или для отправки получателям из адресной книги.
- Сканирование в стандартную общую папку на жестком диске принтера и доступ к созданным изображениям с помощью браузера.

Дополнительные сведения и информацию о настройках сканирования см. *Руководство пользователя*. Сведения об адресной книге и настройке шаблона процедуры см. публикацию *System Administrator Guide* (Руководство системного администратора).

1

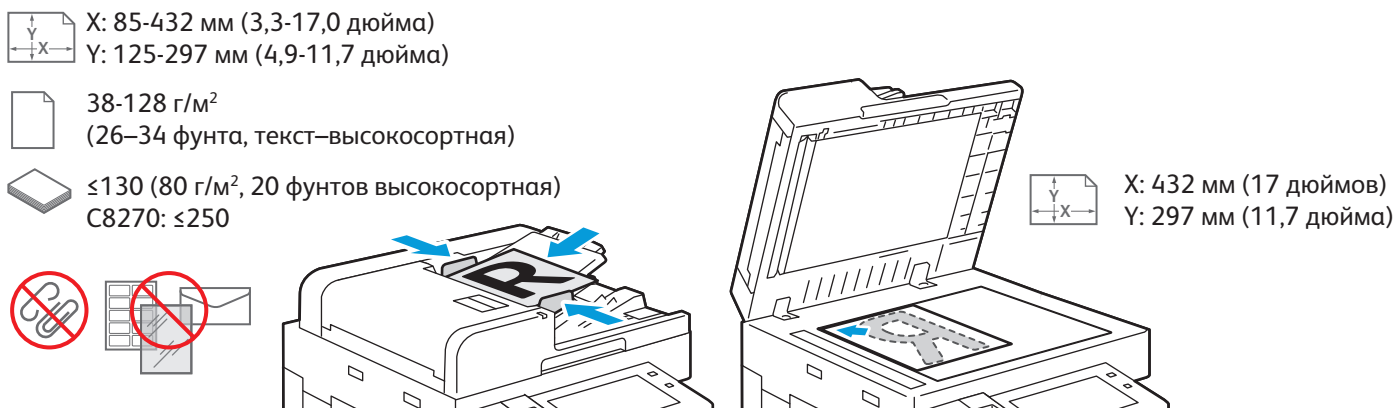

Вложите оригиналы.

2



Нажмите **Главный экран**, а затем, чтобы отправить скан по электронной почте, нажмите **Электронная почта**. Для сканирования в Общую папку по умолчанию или на USB-накопитель нажмите **Процедура сканирования**. Если место назначения сканирования хранится в Адресной книге или сохранено как Избранное, нажмите **Сканировать в**.

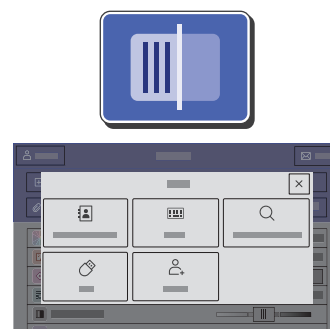
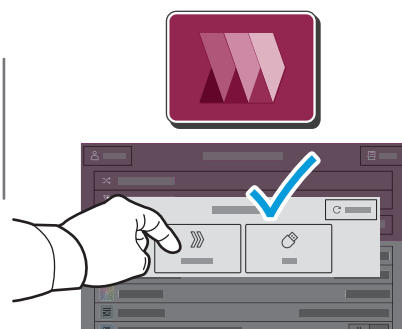

Для отправки по электронной почте нажмите **Ввод получателя**, введите адрес электронной почты с клавиатуры на сенсорном экране и нажмите **Добавить**. Для добавления в список других адресов электронной почты нажмите **Добавить получателя**. Чтобы ввести тему сообщения, нажмите кнопку **Тема**. Сохраненные адреса электронной почты можно выбирать в адресной книге устройства или в разделе «Избранное».

Для использования Процедуры сканирования нажмите **Общая папка по умолчанию** или вставьте свой USB-накопитель.

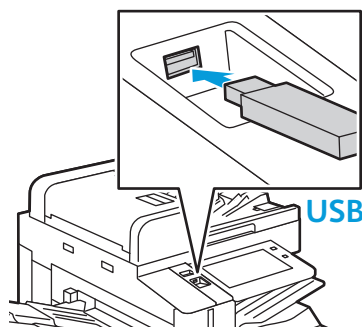

Для сканирования выберите тип назначения и введите соответствующую информацию. Для добавления в список нескольких назначений выберите **Добавить назначение**.

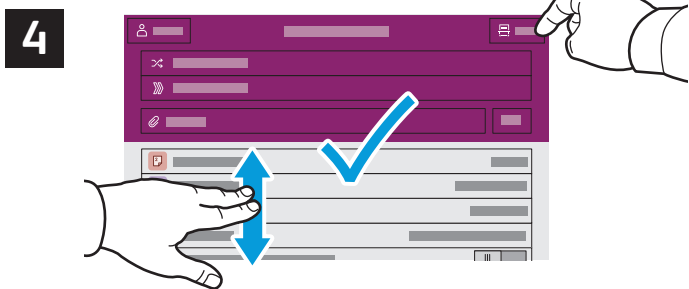

При необходимости измените настройки и нажмите **Сканировать** или, для электронной почты, нажмите **Отправить**.



Примечание. Некоторое время на экране отображаются предыдущие настройки. Для восстановления настроек по умолчанию в приложении перейдите вниз перечня и нажмите кнопку **Сброс**.

Загрузка файлов сканирования

Чтобы скачать свои отсканированные изображения из Общей папки по умолчанию на принтере, воспользуйтесь Встроенным веб-сервером. Персональные папки и шаблоны процедуры сканирования можно настроить во Встроенном веб-сервере. Дополнительные сведения см. в *Руководстве пользователя*.

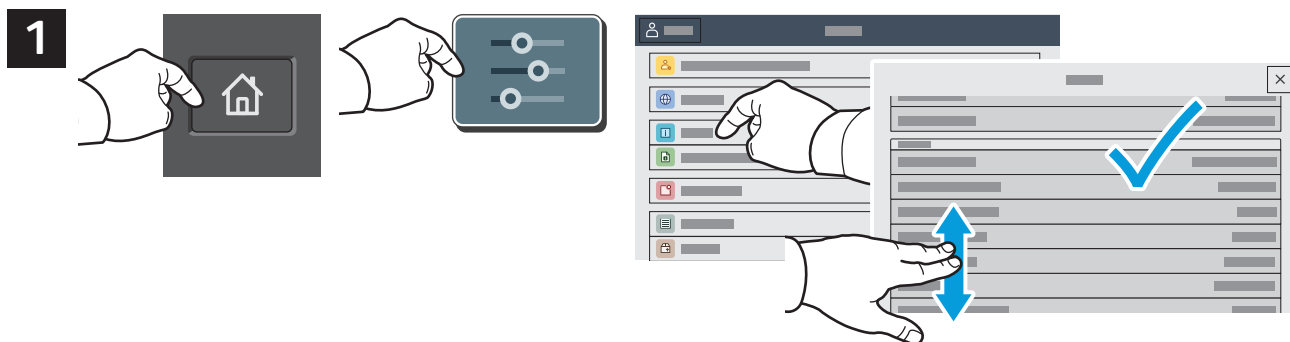

Обратите внимание на IP-адрес принтера на сенсорном экране. Если IP-адрес не отображается вверху сенсорного экрана, нажмите Главный экран, выберите **Устройство > Информация**, а затем прокрутите для проверки IP-адреса.

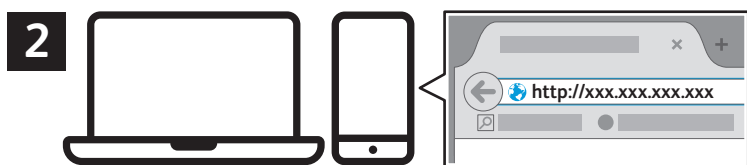

В браузере введите IP-адрес принтера и нажмите клавишу **Enter** или **Return**.

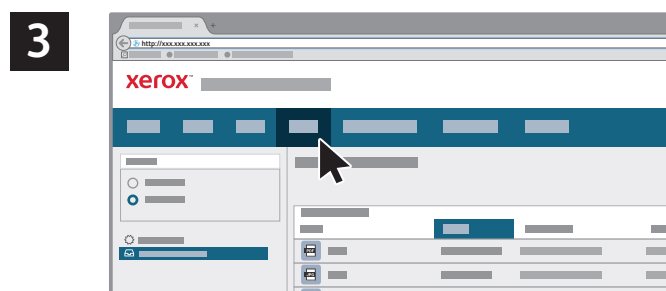

Перейдите на вкладку **Сканирование**.

4



Нажмите **Общая папка по умолчанию**, а затем найдите скан в списке. Чтобы скачать скан, нажмите **Перейти**.

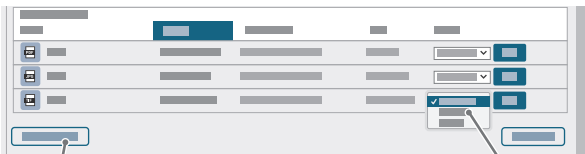

Чтобы обновить список, нажмите кнопку **Обновить вид**.

Для сохранения файла на компьютере нажмите кнопку **Загрузить**.

Для повторной печати сохраненного файла нажмите кнопку **Повторная печать**.

Для удаления сохраненной работы выберите **Удалить**.

Чтобы открыть каталог, выберите **Открыть**.

Факс

Факсы можно отправлять четырьмя способами:

- **Факс** — оригинал сканируется и отправляется непосредственно на факсимильный аппарат.
- **Факс-сервер** — оригинал сканируется и отправляется на факс-сервер, который направляет его на факсимильный аппарат.
- **Интернет-факс** — оригинал сканируется и отправляется получателю по электронной почте.
- **Сетевой факс** — текущая работа печати отправляется как факс.

См. *Руководство пользователя*. Сведения о сетевом факсе см. в справке драйвера принтера. Информацию о настройке факса и дополнительных настройках см. публикацию *System Administrator Guide* (Руководство системного администратора).

1

 X: 85-432 мм (3,3-17,0 дюйма)
Y: 125-297 мм (4,9-11,7 дюйма)

 38-128 г/м²
(26–34 фунта, текст-высокосортная)

 ≤130 (80 г/м², 20 фунтов высокосортная)
C8270: ≤250

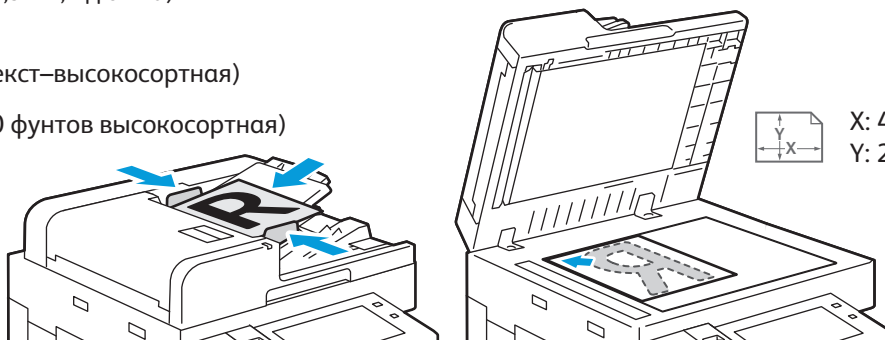
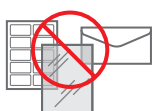

 X: 432 мм (17 дюймов)
Y: 297 мм (11,7 дюйма)

Вложите оригинал.

2



Для отправки факса на факсимильный аппарат нажмите кнопку **Основные режимы** и выберите **Факс** или **Факс-сервер**.

Для отправки факса в виде вложения по электронной почте нажмите кнопку **Основные режимы** и выберите **Интернет-факс**.

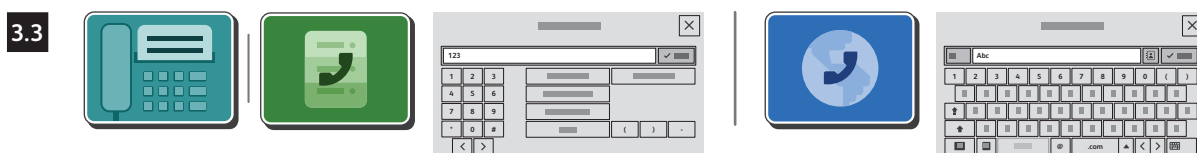

Для указания номеров факса выберите **Ввод вручную**, введите номер факса с буквенно-цифровой клавиатуры на сенсорном экране и специальные символы. Нажмите кнопку **Добавить**. Для добавления в список других номеров факса нажмите **Добавить получателя**.

Для указания адресов при отправке Интернет-факса по электронной почте выберите **Ввод вручную** и введите адрес с клавиатуры на сенсорном экране. Нажмите кнопку **Добавить**. Для добавления в список других адресов электронной почты нажмите **Добавить получателя**.

Сохраненные номера можно выбирать в адресной книге устройства или в разделе «Избранное». Для выбора сохраненных назначений факса используйте функцию почтового ящика или опроса.

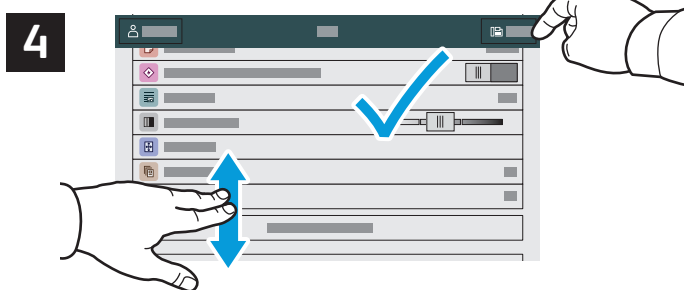

Выберите настройки и нажмите кнопку **Отправить**.

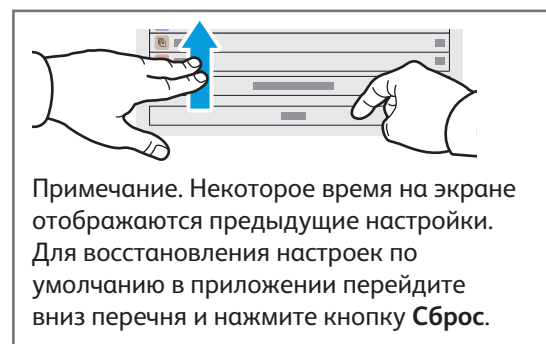

Печать с USB-накопителя

Файлы формата PDF, TIFF, PS, XPS и других типов можно печатать с USB-накопителя напрямую. Дополнительные сведения см. *Руководство пользователя*.

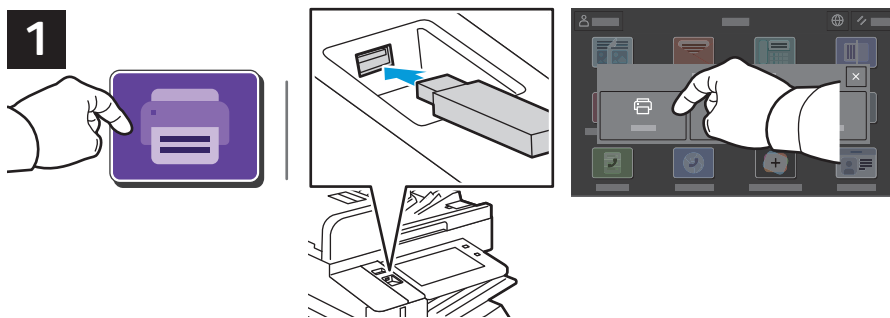

Нажмите **Печать (откуда)** или вставьте USB-накопитель и выберите **Печать с USB**.

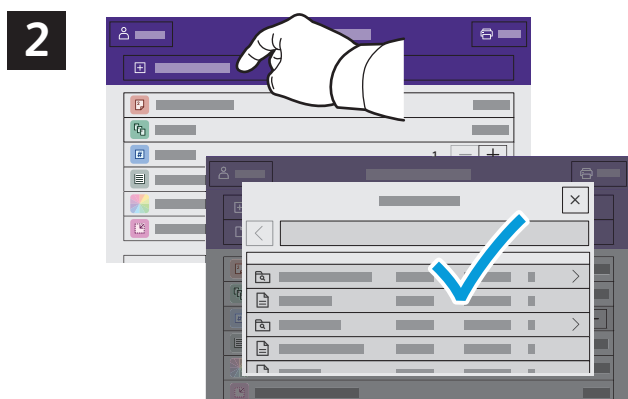

Выберите **Добавить документ**, перейдите к файлам и выделите их.

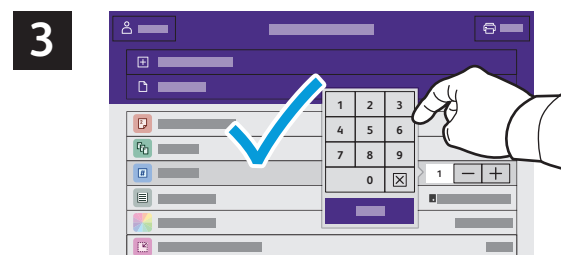

Для выбора количества копий используйте кнопки «плюс» (+) и «минус» (-). Чтобы указать большое количество копий, нажмите **Количество** и введите число.



Выберите настройки и нажмите кнопку **Печать**.



Печать сохраненных на принтере работ

1



Работу печати можно отправить для сохранения на принтере, а позднее выбрать ее для печати с панели управления принтера. Работы можно сохранять в общей папке или защищать паролем. В интерфейсе драйвера принтера Xerox® выберите **Свойства (Windows)** или **Функции Xerox (Mac OS)**, затем **Тип работы**. Выберите опцию **Сохраненная работа** или **Защищенная печать**. Для защищенной печати введите пароль. Выберите **ОК** и распечатайте работу.

2



Выберите **Печать (откуда)** и нажмите **Сохр. работы**. Выберите пункт **Общая папка по умолч.** и укажите работу печати.

3

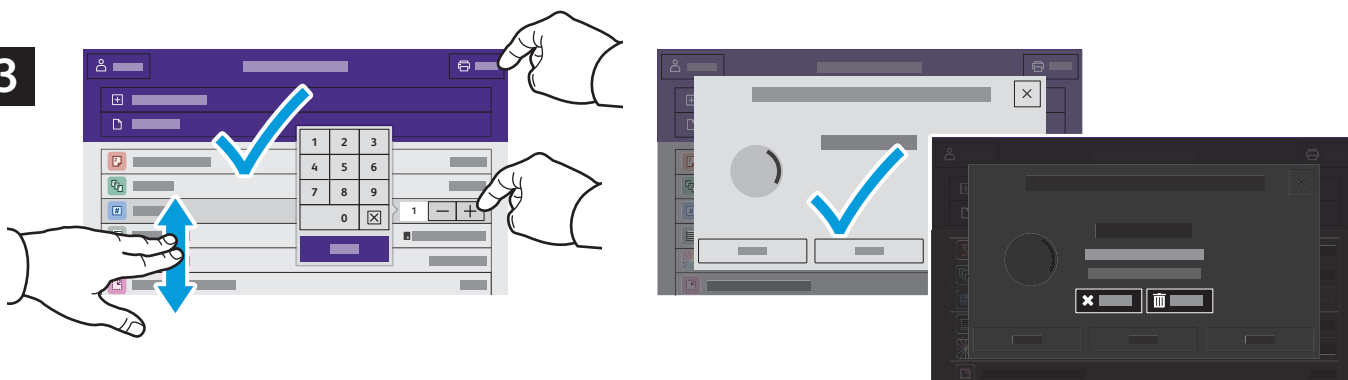

Выберите настройки в списке. Для выбора количества копий используйте кнопки «плюс» (+) и «минус» (-). Чтобы указать большое количество копий, нажмите **Количество** и введите число. Нажмите «Печать». Для удаления работы нажмите кнопку **Удалить** на экране печати и подтверждения.