

WERSJA 4.0
MARZEC 2026 R.
702P09543

Drukarka wielofunkcyjna Xerox® B225/B235

Podręcznik użytkownika

© 2026 Xerox Corporation. Wszelkie prawa zastrzeżone. Xerox® jest znakiem towarowym firmy Xerox Corporation w Stanach Zjednoczonych i innych krajach.

Adobe i PostScript są zastrzeżonymi znakami towarowymi firmy Adobe w Stanach Zjednoczonych i/lub innych krajach.

Apple, App Store, AirPrint, Bonjour, iPhone, Mac, Macintosh, macOS oraz OS X są znakami towarowymi firmy Apple, Inc. zastrzeżonymi w Stanach Zjednoczonych i/lub innych krajach lub regionach.

Android i Gmail Chrome są znakami towarowymi firmy Google LLC.

Microsoft, Windows i Windows Server są znakami towarowymi grupy firm Microsoft.

Mopria jest znakiem towarowym firmy Mopria Alliance, Inc.

ENERGY STAR® i znak ENERGY STAR są zastrzeżonymi znakami towarowymi należącym do amerykańskiej Agencji Ochrony Środowiska.

IOS jest zastrzeżonym znakiem towarowym firmy Cisco Systems, Inc. i/lub jej firm stowarzyszonych w Stanach Zjednoczonych oraz określonych innych krajach.

UNIX® jest zastrzeżonym znakiem towarowym firmy The Open Group.

Linux® jest zastrzeżonym znakiem towarowym firmy Linus Torvalds w Stanach Zjednoczonych i innych krajach.

Wi-Fi CERTIFIED Wi-Fi Direct® jest znakiem towarowym stowarzyszenia Wi-Fi Alliance®.

Wi-Fi Protected Setup™, WPA™, WPA2™ i WPA3™ są znakami towarowymi firmy Wi-Fi Alliance®.

PCL® jest zarejestrowanym znakiem towarowym firmy Hewlett-Packard.

Wszystkie pozostałe znaki towarowe są własnością odpowiednich właścicieli.

Spis treści

Bezpieczeństwo.....	11
Definicje pojęć	12
Informacje dotyczące produktu	13
Bezpieczna konserwacja.....	16
Informacje dotyczące materiałów eksploatacyjnych.....	17
Informacje na temat drukarki	19
Wyszukiwanie informacji na temat drukarki	20
Wyszukiwanie numeru seryjnego drukarki.....	22
Konfiguracja drukarki.....	23
Korzystanie z panelu sterowania.....	24
Model bez ekranu dotykowego	24
Model z ekranem dotykowym.....	25
Dostosowywanie ekranu głównego	26
Zmiana języka klawiatury na wyświetlaczu	27
Odczytywanie wskazań przycisku zasilania i wskaźnika stanu	28
Wybór papieru	29
Wskazówki dotyczące papieru	29
Charakterystyka papieru.....	29
Niedozwolone rodzaje papieru.....	30
Wybór form z nadrukiem i papieru firmowego	31
Przechowywanie papieru	31
Obsługiwane rozmiary papieru	31
Obsługiwane typy papieru	34
Obsługiwane gramatury papieru.....	35
Przygotowanie, instalacja i konfiguracja.....	37
Wybieranie miejsca dla drukarki	38
Podłączanie przewodów	40
Znajdowanie adresu IP drukarki.....	42
Konfigurowanie drukarki w celu faksowania	43
Ustawianie funkcji faksu	43
Konfiguracja faksu przy użyciu standardowej linii telefonicznej.....	44
Konfiguracja faksu w krajach lub regionach wykorzystujących inne gniazdka i wtyczki telefoniczne	45
Nawiązywanie połączenia z usługą rozróżniania dzwonek.....	47
Ustawianie daty i godziny faksu.....	47
Konfigurowanie czasu letniego	48
Konfiguracja ustawień głośnika faksu	48
Konfigurowanie ustawień dźwięków urządzenia.....	49
Konfigurowanie ustawień SMTP poczty e-mail.....	50
Korzystanie z kreatora konfiguracji poczty e-mail w drukarce	50
Korzystanie z menu ustawień w drukarce	50

Korzystanie z wbudowanego serwera sieci Web	50
Dostawcy usług poczty e-mail.....	51
Ładowanie papieru i nośników specjalnych.....	61
Ustawianie rozmiaru i typu papieru	61
Konfigurowanie ustawień uniwersalnego rozmiaru papieru	61
Ładowanie tacy	61
Ładowanie nośników do podajnika ręcznego	63
Instalacja i aktualizacja oprogramowania, sterowników oraz oprogramowania sprzętowego.....	65
Instalowanie oprogramowania	65
Aktualizacja oprogramowania	69
Eksportowanie lub importowanie pliku konfiguracyjnego	69
Aplikacja Xerox® Easy Assist (XEA)	70
Przed zainstalowaniem drukarki: Wstępna konfiguracja aplikacji Xerox® Easy Assist	72
Po pierwszej instalacji: Łączenie z aplikacją Xerox Easy Assist w przypadku istniejących drukarek	75
Dodawanie wielu drukarek w aplikacji Xerox Easy Assist.....	76
Sieć.....	78
Podłączanie drukarki do sieci Wi-Fi	78
Podłączanie drukarki do sieci bezprzewodowej za pomocą funkcji Wi-Fi Protected Setup (WPS)	78
Konfigurowanie funkcji Wi-Fi Direct	79
Podłączanie urządzenia przenośnego do drukarki	80
Podłączanie komputera do drukarki	81
Wyłączanie sieci Wi-Fi.....	81
Sprawdzanie połączenia drukarki.....	82
Zabezpieczanie drukarki.....	83
Czyszczenie pamięci drukarki.....	84
Przywracanie ustawień fabrycznych	85
Informacje o ulotności pamięci	86
Drukowanie.....	87
Drukowanie z komputera.....	88
Drukowanie z urządzenia przenośnego.....	89
Drukowanie z urządzenia przenośnego za pomocą usługi drukowania Mopria™	89
Drukowanie z urządzenia przenośnego za pomocą funkcji AirPrint®	89
Drukowanie z urządzenia przenośnego za pomocą funkcji Wi-Fi Direct®	89
Drukowanie z pamięci Flash.....	91
Obsługiwane napędy flash i typy plików.....	92
Napędy Flash	92
Typy plików	92
Konfiguracja poufnych zadań	93
Korzystanie z panelu sterowania	93
Korzystanie z wbudowanego serwera sieci Web	93
Drukowanie zadań poufnych i innych zadań wstrzymanych	95
Użytkownicy systemu Windows	95
Użytkownicy komputerów Macintosh.....	95
Drukowanie listy wzorców czcionek	97
Umieszczanie arkuszy separujących między kopiami.....	98

Anulowanie pracy drukowania.....	99
Na panelu sterowania drukarki	99
Z komputera	99
Regulowanie intensywności tonera.....	100
Kopiowanie.....	101
Korzystanie z automatycznego podajnika dokumentów i szyby skanera	102
Tworzenie kopii.....	103
Kopiowanie zdjęć.....	104
Kopiowanie na papierze firmowym	105
Kopiowanie na obu stronach papieru	106
Zmniejszanie lub powiększanie kopii.....	107
Kopiowanie kilku stron na jednym arkuszu.....	108
Układanie kopii	109
Kopiowanie kart	110
Tworzenie skrótu kopiowania	111
E-Mail	113
Korzystanie z automatycznego podajnika dokumentów i szyby skanera	114
Wysyłanie wiadomości e-mail	115
Korzystanie z panelu sterowania	115
Przy użyciu numeru skrótu.....	115
Faksowanie	117
Korzystanie z automatycznego podajnika dokumentów i szyby skanera	118
Wysyłanie faksu.....	119
Korzystanie z panelu sterowania	119
Planowanie faksu.....	120
Tworzenie skrótu do miejsca docelowego dla faksów	121
Zmiana rozdzielczości faksu	122
Dostosowywanie intensywności faksu.....	123
Drukowanie dziennika faksów.....	124
Blokowanie niepożądanych faksów	125
Wstrzymywanie faksu.....	126
Przekazywanie faksów.....	127
Korzystanie z panelu sterowania	127
Korzystanie z wbudowanego serwera sieci Web	127
Skanowanie.....	129
Korzystanie z automatycznego podajnika dokumentów i szyby skanera	130
Skanowanie do komputera	131
Użytkownicy systemu Windows	131
Użytkownicy komputerów Macintosh.....	131
Skanowanie do pamięci Flash	132
Skanowanie do serwera FTP.....	133
Skanowanie do folderu sieciowego.....	134

Używanie menu drukarki.....	135
Mapa menu.....	136
Urządzenie	138
Preferencje.....	138
Tryb ekologiczny oszczędny.....	140
Zdalny panel operatora	141
Powiadomienia.....	141
Zarządzanie zasilaniem	144
Przywróć ustawienia fabryczne.....	144
Konservacja.....	145
Drukarka – informacje.....	148
Drukowanie	149
Układ.....	149
Konfiguracja	150
Jakość.....	151
PCL.....	152
Obraz.....	154
Papier.....	155
Konfiguracja tac	155
Konfiguracja nośnika	156
Kopiowanie	158
Domyślne ustawienia kopiowania	158
Faksowanie.....	160
Domyślne ustawienia faksowania.....	160
E-Mail.....	168
Konfiguracja poczty e-mail.....	168
Domyślne ustawienia e-mail	169
FTP	173
Domyślne ustawienia FTP.....	173
Napęd USB.....	176
Skanuj dysk Flash.....	176
Drukuj z dysku Flash	178
Sieć/porty.....	181
Przegląd sieci.....	181
Łączność bezprzewodowa	182
Funkcja Wi-Fi Direct.....	185
AirPrint.....	185
Zarządzanie usługami mobilnymi	186
Ethernet	187
TCP/IP	189
SNMP	192
IPSec.....	194
802.1x	195
Konfiguracja LPD	197
Ustawienia HTTP/FTP	197
USB.....	199
Ograniczanie zewnętrznego dostępu do sieci komputerowej.....	199
Protokół Universal Print	200
Bezpieczeństwo	203

Metody logowania	203
Zarządzanie certyfikatami.....	206
Ustawienia druku poufnego	206
Ograniczenia logowania.....	207
Kasuj pliki tymczasowe.....	208
Różne	208
Raporty.....	209
Strona ustawień menu	209
Urządzenie.....	209
Drukowanie.....	209
Skróty	209
Faksowanie	210
Sieć	210
Plan materiałów eksploatacyjnych	211
Aktywacja planu	211
Konwersja planu	211
Usługa subskrypcji.....	212
Rozwiązywanie problemów	213
Konserwacja drukarki	215
Sprawdzanie stanu materiałów eksploatacyjnych.....	216
Konfigurowanie powiadomień dotyczących materiałów eksploatacyjnych	217
Konfigurowanie alarmów e-mail	218
Przeglądanie raportów	219
Zamawianie materiałów eksploatacyjnych	220
Używanie oryginalnych materiałów eksploatacyjnych firmy Xerox	220
Wymiana materiałów eksploatacyjnych	221
Wymiana wkładu toneru	221
Wymiana zespołu obrazowania	224
Wymiana zespołu dupleksu.....	226
Wymiana tacy.....	227
Zerowanie liczników zużycia materiałów eksploatacyjnych	227
Czyszczenie części drukarki.....	229
Czyszczenie drukarki	229
Czyszczenie ekranu dotykowego.....	229
Czyszczenie skanera.....	230
Oszczędzanie energii i papieru.....	232
Konfigurowanie ustawień trybu oszczędzania energii	232
Regulacja jasności wyświetlacza.....	232
Zmniejszanie zużycia materiałów eksploatacyjnych	232
Przenoszenie drukarki w inne miejsce.....	233
Rozwiązywanie problemu.....	235
Problemy z jakością wydruku.....	236
Problemy z drukowaniem	237
Jakość druku jest niska	237
Zadania drukowania nie są drukowane	277
Nie można drukować dokumentów poufnych ani innych wstrzymanych dokumentów.....	278

Wydruk pracy jest wykonywany na papierze pochodzącym z niewłaściwej tacy lub na niewłaściwym papierze.....	280
Powolne drukowanie.....	281
Drukarka nie odpowiada.....	284
Nie można odczytać napędu Flash.....	286
Włączanie portu USB.....	287
Problemy z połączeniem sieciowym.....	288
Nie można uzyskać połączenia z wbudowanym serwerem sieci Web.....	288
Drukarka nie może połączyć się z siecią Wi-Fi.....	289
Problemy z materiałami eksploatacyjnymi.....	292
Wymień kasetę, niedopasowanie regionu drukarki.....	292
Materiały eksploatacyjne marki innej niż Xerox.....	293
Usuwanie zacięć.....	294
Zapobieganie zacięciom.....	294
Ustalanie miejsca wystąpienia zacięcia.....	295
Zacięcie papieru wewnątrz tacy.....	296
Zacięcie papieru w przednich drzwiczkach.....	297
Zacięcie papieru w tylnych drzwiach.....	300
Zacięcie papieru w zespole dupleksu.....	301
Zacięcie papieru wewnątrz standardowej tacy wyjściowej.....	302
Zacięcie papieru w podajniku ręcznym.....	302
Zacięcie papieru w automatycznym podajniku dokumentów.....	302
Problemy z podawaniem papieru.....	305
Koperta skleja się podczas drukowania.....	305
Drukowanie z układaniem nie działa.....	306
Papier często się zacina.....	307
Zacięte strony nie są drukowane ponownie.....	308
Skróty e-mail.....	309
Wyłączenie komunikatu o błędzie Nie skonfigurowano serwera SMTP.....	309
Nie można wysłać wiadomości e-mail.....	310
Problemy z faksowaniem.....	311
Nie można wysłać ani odbierać faksów.....	311
Można odbierać, ale nie można wysłać faksów.....	314
Można wysłać, ale nie można odbierać faksów.....	315
Niska jakość wydruku faksu.....	316
Problemy ze skanowaniem.....	317
Nie można skanować do komputera.....	317
Nie można skanować do folderu sieciowego.....	318
Niepełne kopie dokumentów lub zdjęć.....	320
Praca skanowania nie powiodła się.....	321
Niska jakość kopii.....	322
Poszarpany obraz lub tekst podczas skanowania z podajnika ADF.....	322
Ciemne pionowe smugi pojawiające się podczas skanowania z automatycznego podajnika dokumentów.....	323
Skaner nie domyka się.....	324
Skanowanie trwa za długo lub zawiesza komputer.....	324
Skaner nie reaguje.....	325
Regulacja rejestracji skanera.....	325
Regulacja rejestracji automatycznego podajnika dokumentów.....	326
Kontakt z obsługą klienta.....	327

Informacje prawne	329
Podstawowe przepisy.....	330
Poziomy emisji hałasu.....	330
Dyrektywa Unii Europejskiej w sprawie ekoprojektu, część 19	330
Ostrzeżenie o podatności na ładunki elektrostatyczne	330
ENERGY STAR	331
Informacje o temperaturze	331
Información de la energía de México.....	331
Oświadczenie dotyczące lasera	331
Zasilanie.....	332
Informacje dotyczące przepisów telekomunikacyjnych	333
Informacje dotyczące przepisów związanych z produktami bezprzewodowymi.....	336
Oświadczenie o zgodności z przepisami Federalnej Komisji Łączności (Federal Communications Commission, FCC)	338
Oświadczenie o zgodności z wymogami agencji Innovation, Science and Economic Development Canada.....	339
Niemcy	339
Turcja (Dyrektywa RoHS)	339
Zgodność z RoHS na Ukrainie	339
Przepisy dotyczące kopiowania.....	341
Stany Zjednoczone.....	341
Kanada	342
Inne kraje	343
Material Safety Data Sheets (Karty danych o bezpieczeństwie materiałów)	344
Recykling i utylizacja	345
Utylizacja i recykling produktu.....	346
Ameryka Północna	347
Xerox Green World Alliance.....	348
Dyrektywa WEEE dotycząca zużytego sprzętu elektrycznego i elektronicznego.....	349
Informacje o odpadach elektronicznych w Indiach	349

Bezpieczeństwo

Ten rozdział zawiera:

Definicje pojęć.....	12
Informacje dotyczące produktu.....	13
Bezpieczna konserwacja	16
Informacje dotyczące materiałów eksploatacyjnych.....	17

Drukarka i zalecane materiały eksploatacyjne zostały tak zaprojektowane i przetestowane, aby spełniały rygorystyczne wymagania dotyczące bezpieczeństwa. Przestrzeganie poniższych zaleceń zapewnia nieprzerwaną, bezpieczną pracę drukarki firmy Xerox.

Definicje pojęć

 Uwaga: Uwaga zawiera informacje, które mogą okazać się pomocne.

 **Ostrzeżenie:** Ostrzeżenie informuje o sytuacji, która może spowodować uszkodzenie sprzętu lub oprogramowania produktu.

 **Przeestroga:** Przeestroga informuje o potencjalnie niebezpiecznej sytuacji, która może spowodować obrażenie ciała użytkownika.

Różne rodzaje komunikatów:

 **PRZESTROGA — RYZYKO ODNIESIENIA OBRAŻEŃ CIAŁA:** Oznacza ryzyko obrażeń ciała.

 **PRZESTROGA — RYZYKO PORAŻENIA PRĄDEM:** Oznacza ryzyko porażenia prądem elektrycznym.

 **PRZESTROGA — GORĄCA POWIERZCHNIA:** Oznacza ryzyko poparzenia w przypadku dotknięcia.

 **PRZESTROGA — RYZYKO ZMIAŹDZENIA** Oznacza ryzyko przytrzaśnięcia między częściami ruchomymi.

 **PRZESTROGA — RUCHOME CZĘŚCI:** Oznacza ryzyko skaleczenia lub otarcia obracającymi się częściami.

Informacje dotyczące produktu

 **PRZESTROGA — RYZYKO ODNIESIENIA OBRAŻEŃ CIAŁA:** Aby uniknąć ryzyka pożaru lub porażenia prądem elektrycznym, podłączyć przewód zasilający do prawidłowo uziemionego, łatwo dostępnego gniazdka elektrycznego o odpowiednich parametrach znajdującego się w pobliżu urządzenia.

 **PRZESTROGA — RYZYKO ODNIESIENIA OBRAŻEŃ CIAŁA:** W celu uniknięcia ryzyka pożaru lub porażenia prądem elektrycznym należy korzystać wyłącznie z przewodu zasilającego dołączonego do tego produktu lub z części zamiennych autoryzowanych przez producenta.

 **PRZESTROGA — RYZYKO ODNIESIENIA OBRAŻEŃ CIAŁA:** Nie należy używać tego urządzenia z przedłużaczami, listwami zasilającymi o wielu gniazdkach, przedłużaczami o wielu gniazdkach lub urządzeniami UPS. Drukarka laserowa może łatwo przekroczyć moc znamionową tego rodzaju urządzeń, co może spowodować ryzyko pożaru, uszkodzenia mienia lub niską wydajność drukarki.

 **PRZESTROGA — RYZYKO ODNIESIENIA OBRAŻEŃ CIAŁA:** Nie należy używać tego produktu ze zintegrowanym urządzeniem ochrony przeciwprzepięciowej. Stosowanie urządzeń ochrony przeciwprzepięciowej może spowodować ryzyko pożaru, uszkodzenia mienia lub niską wydajność drukarki.

 **PRZESTROGA — RYZYKO ODNIESIENIA OBRAŻEŃ CIAŁA:** W celu zmniejszenia ryzyka pożaru, przyłączając niniejszy produkt do publicznej sieci telefonicznej, należy korzystać wyłącznie z przewodów telekomunikacyjnych RJ-11 o grubości 26 AWG lub większej. Na terenie Australii należy stosować przewód zatwierdzony przez Australian Communications and Media Authority (Australijski urząd ds. komunikacji i mediów).

 **PRZESTROGA — RYZYKO PORAŻENIA PRĄDEM:** Aby uniknąć ryzyka porażenia prądem elektrycznym, nie należy umieszczać ani używać tego produktu w pobliżu wody lub w miejscach o dużej wilgotności.

 **PRZESTROGA — RYZYKO PORAŻENIA PRĄDEM:** Aby uniknąć ryzyka porażenia prądem elektrycznym, nie należy instalować urządzenia ani podłączać żadnych przewodów (np. faksu, przewodu zasilającego lub kabla telefonicznego) podczas burzy.

 **PRZESTROGA — RYZYKO ODNIESIENIA OBRAŻEŃ CIAŁA:** Nie należy przecinać, skręcać, zawiązywać ani załamywać przewodu zasilającego, a także stawiać na nim ciężkich przedmiotów. Nie należy narażać przewodu zasilającego na ścieranie ani zgniatanie. Nie należy ścisnąć przewodu zasilającego między przedmiotami, np. meblami i ścianą. Jeśli dojdzie do jednej z powyższych sytuacji, powstanie ryzyko wywołania pożaru lub porażenia prądem. Należy regularnie sprawdzać przewód zasilający pod kątem oznak takich problemów. Przed przystąpieniem do sprawdzania stanu przewodu zasilającego należy odłączyć przewód od gniazda elektrycznego.

 **PRZESTROGA — RYZYKO PORAŻENIA PRĄDEM:** Aby uniknąć ryzyka porażenia prądem elektrycznym, należy upewnić się, że wszystkie połączenia zewnętrzne, np. Ethernet i połączenia systemu telefonicznego, są odpowiednio zainstalowane w oznaczonych gniazdach.



PRZESTROGA — RYZYKO PORAŻENIA PRĄDEM: Aby uniknąć ryzyka porażenia prądem elektrycznym w przypadku uzyskiwania dostępu do płyty kontrolera bądź instalowania opcjonalnego sprzętu lub urządzeń pamięci masowej po zainstalowaniu samej drukarki, należy wyłączyć drukarkę i wyjąć wtyk przewodu zasilającego z gniazda elektrycznego przed przystąpieniem do dalszych czynności. Jeśli do drukarki podłączone są inne urządzenia, należy je także wyłączyć i rozłączyć przewody łączące je z drukarką.



PRZESTROGA — RYZYKO PORAŻENIA PRĄDEM: Aby uniknąć ryzyka porażenia prądem elektrycznym, nie należy używać funkcji faksu podczas burzy.



PRZESTROGA — RYZYKO PORAŻENIA PRĄDEM: Aby uniknąć porażenia prądem elektrycznym podczas czyszczenia zewnętrznej powierzchni drukarki, należy najpierw wyjąć przewód zasilający z gniazdka elektrycznego, a następnie odłączyć wszystkie kable prowadzące do urządzenia.



PRZESTROGA — RYZYKO ODNIESIENIA OBRAŻEŃ CIAŁA: Jeśli masa drukarki jest większa niż 20 kg (44 funty), do jej bezpiecznego przeniesienia potrzeba co najmniej dwóch przeszkolonych pracowników.



PRZESTROGA — RYZYKO ODNIESIENIA OBRAŻEŃ CIAŁA: Zastosowanie się do poniższych wskazówek pozwoli uniknąć obrażeń ciała oraz uszkodzenia drukarki podczas jej przenoszenia:

- Należy sprawdzić, czy wszystkie drzwi i tace są zamknięte.
- Wyłączyć drukarkę, a następnie wyjąć przewód zasilający z gniazda elektrycznego.
- Odłączyć wszystkie przewody i kable.
- Jeżeli do drukarki są podłączone oddzielne, opcjonalne zasobniki stojące na podłodze lub opcje wyjściowe, przed przenoszeniem drukarki należy je odłączyć.
- Jeśli drukarka jest wyposażona w podstawę na kółkach, należy przesunąć drukarkę ostrożnie na nowe miejsce. Należy zachować ostrożność przy przechodzeniu przez progi i uważać na przerwy w podłodze.
- Jeżeli drukarka nie jest wyposażona w podstawę na kółkach, ale jest skonfigurowana do obsługi opcjonalnych tac lub urządzeń wyjściowych, odłącz urządzenia wyjściowe i podnieś drukarkę z tac. Drukarki ani urządzeń wyjściowych nie wolno podnosić jednocześnie.
- Przy podnoszeniu drukarki należy zawsze używać uchwytów.
- Jeśli drukarka jest przewożona na wózku, musi on mieć na tyle dużą powierzchnię, aby mieściła się na nim cała podstawa drukarki.
- Jeśli wyposażenie opcjonalne jest przewożone na wózku, musi on mieć na tyle dużą powierzchnię, aby wyposażenie w pełni się na nim mieściło.
- Drukarka musi pozostawać w pozycji pionowej.
- Unikać gwałtownych wstrząsów.
- Podczas ustawiania drukarki należy zachować ostrożność, aby nie przycisnąć sobie palców.
- Należy sprawdzić, czy wokół drukarki jest wystarczająco dużo wolnego miejsca.



PRZESTROGA — GORĄCA POWIERZCHNIA: Wewnętrzne elementy drukarki mogą być gorące. W celu zmniejszenia ryzyka oparzenia, przed dotknięciem danej części należy odczekać, aż ostygnie.



PRZESTROGA — RYZYKO ZMIAŹDZENIA Aby zminimalizować ryzyko przytraśnięcia, należy zachować ostrożność w obszarach z tym oznaczeniem. Ryzyko przytraśnięcia jest największe podczas pracy przy częściach ruchomych, takich jak koła zębate, drzwi, tace czy pokrywy.



PRZESTROGA — RUCHOME CZĘŚCI: Oznacza ryzyko skaleczenia lub otarcia obracającymi się częściami.



PRZESTROGA — RYZYKO ODNIESIENIA OBRAŹEŃ CIAŁA: Niniejszy produkt wykorzystuje technologię laserową. Użycie elementów sterujących, ustawień lub zastosowanie procedur innych niż podane w podręczniku użytkownika może spowodować ekspozycję na szkodliwe promieniowanie.



PRZESTROGA — RYZYKO ODNIESIENIA OBRAŹEŃ CIAŁA: Bateria litowa stosowana w tym produkcie nie jest przeznaczona do wymiany. Nieprawidłowa wymiana baterii litowej grozi wybuchem. Nie należy ładować, demontować ani palić baterii litowej. Zużyte baterie litowe należy wyrzucać zgodnie z instrukcjami producenta i lokalnymi przepisami.

Ten produkt został zaprojektowany z wykorzystaniem określonych podzespołów producenta i zatwierdzony jako spełniający surowe światowe normy bezpieczeństwa. Rola niektórych podzespołów w zachowaniu bezpieczeństwa nie zawsze jest oczywista. Producent nie ponosi odpowiedzialności za skutki stosowania innych części zamiennych.

Wszelkie naprawy i czynności serwisowe, oprócz opisanych w dokumentacji użytkownika, powinny być wykonywane przez serwisanta.

Podczas drukowania w urządzeniu dochodzi do nagrzewania się nośników wydruku, a wysoka temperatura może powodować emisję szkodliwych oparów z tych nośników. W celu uniknięcia ewentualnej emisji szkodliwych oparów, należy zapoznać się z fragmentem instrukcji obsługi, w którym podano wytyczne dotyczące wyboru nośników wydruku.

Ten produkt może wytwarzać niewielkie ilości ozonu podczas normalnej pracy i może być wyposażony w filtr ograniczający stężenia ozonu do poziomów znacznie niższych od zalecanych limitów ekspozycji. Aby uniknąć wysokich poziomów stężenia ozonu podczas intensywnej eksploatacji, należy zainstalować ten produkt w pomieszczeniu z dobrą wentylacją oraz wymieniać filtry ozonowe i wylotowe zgodnie z instrukcjami konserwacji produktu. Jeśli w instrukcjach konserwacji produktu nie ma wzmianek o filtrach, oznacza to, że w przypadku tego produktu nie ma filtrów wymagających wymiany.

NINIEJSZĄ INSTRUKCJĘ NALEŻY PRZECHOWYWAĆ W BEZPIECZNYM MIEJSCU.

Bezpieczna konserwacja

Nie należy samodzielnie wykonywać żadnych czynności konserwacyjnych na tym produkcie, które nie zostały opisane w dokumentacji klienta.



PRZESTROGA — RYZYKO ODNIESIENIA OBRAŻEŃ CIAŁA: Nie należy używać środków czyszczących w aerozolu. Stosowanie środków czyszczących w aerozolu do czyszczenia urządzeń elektro-mechanicznych może prowadzić do wybuchu lub pożaru.

Materiałów eksploatacyjnych i czyszczących należy używać zgodnie z instrukcjami.

Nie wolno zdejmować pokryw lub osłon przykręconych za pomocą śrub. Za tymi pokrywami nie ma żadnych części serwisowanych przez klienta.

W przypadku rozsypania suchego tuszu lub toneru należy użyć miotły lub wilgotnej ściereczki, aby zetrzeć rozsypany suchy tusz lub toner. Należy zmiatać powoli, aby zminimalizować powstawanie pyłu podczas sprzątania. Unikać stosowania odkurzacza. Jeśli zachodzi konieczność użycia odkurzacza, powinien on być przeznaczony do pracy z łatwopalnymi pyłami oraz posiadać silnik w wykonaniu przeciwwybuchowym i wąż nieprzewodzący ładunków elektrycznych.



PRZESTROGA — GORĄCA POWIERZCHNIA: Metalowe powierzchnie w okolicy urządzenia utrwalającego silnie się nagzewają. Podczas usuwania zacięć papieru w tym obszarze należy zachowywać ostrożność i unikać dotykania jakichkolwiek metalowych powierzchni.

Informacje dotyczące materiałów eksploatacyjnych



PRZESTROGA — RYZYKO ODNIESIENIA OBRAŻEŃ CIAŁA: Podczas obsługi kaset, np. z tuszem lub utrwalaczem, należy unikać kontaktu ze skórą i oczami. Kontakt z oczami może być przyczyną podrażnienia i zapalenia. Nie należy próbować demontować kasety. Może to zwiększyć ryzyko kontaktu toneru ze skórą lub oczami.

Wszystkie materiały eksploatacyjne należy przechowywać zgodnie z instrukcjami umieszczonymi na pakiecie lub kontenerze.

Wszystkie materiały eksploatacyjne należy przechowywać poza zasięgiem dzieci.

Nigdy nie należy wrzucać toneru, wkładów toneru ani pojemników na zużyty toner do ognia.

Aby uzyskać informacje dotyczące programów recyklingu materiałów eksploatacyjnych Xerox®, należy odwiedzić stronę internetową <https://www.xerox.com/recycling>.

Informacje na temat drukarki

Ten rozdział zawiera:

Wyszukiwanie informacji na temat drukarki.....	20
Wyszukiwanie numeru seryjnego drukarki	22
Konfiguracja drukarki	23
Korzystanie z panelu sterowania.....	24
Dostosowywanie ekranu głównego.....	26
Zmiana języka klawiatury na wyświetlaczu	27
Odczytywanie wskazań przycisku zasilania i wskaźnika stanu.....	28
Wybór papieru.....	29

Wyszukiwanie informacji na temat drukarki

CZEGO SZUKASZ?	ZNAJDZIESZ TO TUTAJ
<p>Instrukcje dotyczące wstępnej konfiguracji:</p> <ul style="list-style-type: none"> • Podłączanie drukarki • Instalowanie oprogramowania drukarki 	<p>Zapoznaj się z dokumentacją instalacyjną dołączoną do drukarki lub odwiedź stronę www.xerox.com.</p>
<ul style="list-style-type: none"> • Oprogramowanie drukarki • Sterownik drukarki • Oprogramowanie wbudowane drukarki • Narzędzia 	<p>Przejdź do witryny www.xerox.com, wyszukaj model drukarki i wybierz sterownik urządzenia, oprogramowanie lub narzędzia, których potrzebujesz.</p>
<p>Więcej ustawień i instrukcji dotyczących korzystania z drukarki:</p> <ul style="list-style-type: none"> • Wybieranie i przechowywanie papieru i nośników specjalnych • Ładowanie papieru • Konfigurowanie ustawień drukarki • Wyświetlanie i drukowanie dokumentów oraz zdjęć • Instalowanie i korzystanie z oprogramowania drukarki • Konfigurowanie drukarki w sieci • Obchodzenie się z drukarką i jej konserwacja • Rozwiązywanie problemów 	<p>Przejdź do witryny www.xerox.com.</p> <p>Filmy instruktażowe: Przejdź do witryny www.xerox.com.</p> <p>Poradnik dotyczący ekranu dotykowego: Przejdź do witryny www.xerox.com.</p>
<p>Pomoc dotycząca korzystania z oprogramowania drukarki</p>	<p>Pomoc dla systemów operacyjnych Microsoft Windows lub Macintosh — otwórz program lub aplikację związaną z drukarką i kliknij opcję Pomoc.</p> <p>Aby wyświetlić informacje kontekstowe, kliknij przycisk Pomoc.</p> <ul style="list-style-type: none"> • Pomoc jest instalowana automatycznie wraz z oprogramowaniem drukarki. • Oprogramowanie drukarki znajduje się w folderze programów drukarki lub na pulpicie, w zależności od używanego systemu operacyjnego.

CZEGO SZUKASZ?	ZNAJDZIESZ TO TUTAJ
<p>Najnowsze informacje uzupełniające, aktualizacje oraz obsługa klienta:</p> <ul style="list-style-type: none"> • Dokumentacja • Pobieranie sterowników • Pomoc techniczna przez pocztę e-mail 	<p>Przejdź do witryny www.xerox.com.</p> <p>Wybierz kraj lub region, a następnie produkt, aby wyświetlić odpowiednią witrynę pomocy technicznej.</p> <p>Informacje kontaktowe działu pomocy technicznej dla danego kraju lub regionu można znaleźć w witrynie internetowej lub w gwarancji dostarczonej z drukarką.</p> <p>Podczas rozmowy z pracownikiem działu pomocy technicznej należy mieć przygotowane następujące informacje:</p> <ul style="list-style-type: none"> • Miejsce i data zakupu • Typ i numer seryjny urządzenia <p>W celu uzyskania dalszych informacji zapoznaj się z częścią [File not referenced in map] _ATI_File_Not_Found_x-wc_-file=0001476427.xml.</p>
<ul style="list-style-type: none"> • Informacje dotyczące bezpieczeństwa • Informacje prawne • Informacje o gwarancji • Informacje na temat wpływu na środowisko 	<p>Informacje dotyczące gwarancji mogą różnić się w zależności od kraju lub regionu:</p> <ul style="list-style-type: none"> • W Stanach Zjednoczonych — należy zapoznać się z Oświadczeniem o ograniczonej gwarancji dostarczonym razem z tą drukarką lub opublikowanym pod adresem www.xerox.com. • W innych krajach i regionach — należy zapoznać się z drukowaną gwarancją dołączoną do drukarki.

Wyszukiwanie numeru seryjnego drukarki

Wyszukiwanie numeru seryjnego drukarki:

1. Wyciągnij tacę.
2. Znajdź numer seryjny pod podajnikiem ręcznym.

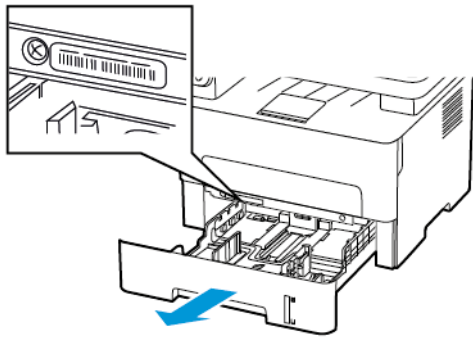

Konfiguracja drukarki

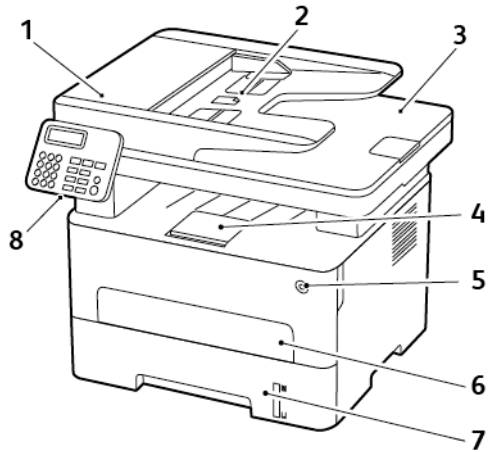

1. Automatyyczny podajnik dokumentów (ADF)
2. Taca wejściowa podajnika ADF
3. Taca wyjściowa podajnika ADF
4. Standardowa taca wyjściowa
5. Przycisk zasilania
6. Podajnik ręczny
7. taca na 250 arkuszy
8. Panel sterowania

 Uwaga: Wygląd może się różnić, zależnie od modelu drukarki.

Korzystanie z panelu sterowania

MODEL BEZ EKRANU DOTYKOWEGO

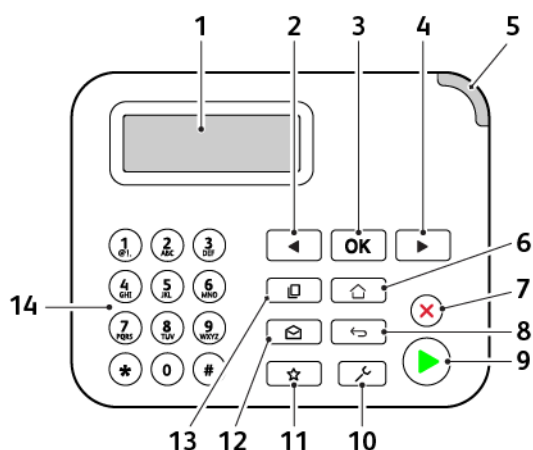

NUMER	ELEMENT PANELU STEROWANIA	ZASTOSOWANIE
1	Wyświetlacz	<ul style="list-style-type: none"> Wyświetla komunikaty i informacje o stanie drukarki. Umożliwia konfigurowanie i obsługę drukarki.
2	Strzałka w lewo	<ul style="list-style-type: none"> Umożliwia przewijanie pomiędzy menu oraz przechodzenie pomiędzy ekranami i opcjami menu. Zmniejsza numeryczną wartość ustawienia.
3	Przycisk wyboru	<ul style="list-style-type: none"> Wybiera opcję menu. Zapisuje zmiany w ustawieniach.
4	Strzałka w prawo	<ul style="list-style-type: none"> Umożliwia przewijanie pomiędzy menu oraz przechodzenie pomiędzy ekranami i opcjami menu. Zwiększa numeryczną wartość ustawienia.
5	Wskaźnik stanu	Sprawdzenie stanu drukarki.
6	Przycisk Ekran główny	Przechodzi do ekranu głównego.
7	Przycisk Stop lub Anuluj	Zatrzymuje bieżącą pracę.
8	Przycisk Wstecz	Przechodzi do poprzedniego ekranu.
9	Przycisk Start	Rozpoczyna pracę w zależności od wybranego trybu.
10	Przycisk menu	Umożliwia dostęp do menu drukarki.
11	Przycisk skrótów	Wyświetla skróty do najczęściej używanych funkcji z uprzednio zapisanymi ustawieniami.

NUMER	ELEMENT PANELU STEROWANIA	ZASTOSOWANIE
12	Przycisk poczty e-mail	Włącza tryb poczty e-mail.
13	Przycisk kopiowania	Włącza tryb kopiowania.
14	Klawiatura numeryczna	W polu wprowadzania znaków można wpisać cyfry lub symbole.

MODEL Z EKRANEM DOTYKOWYM

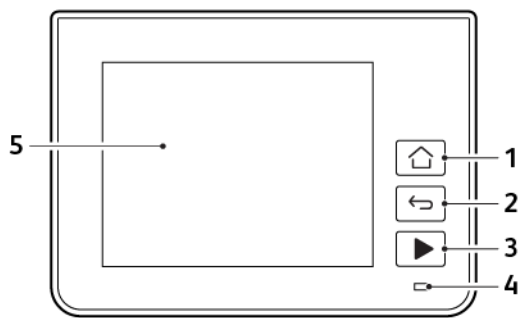

NUMER	ELEMENT PANELU STEROWANIA	ZASTOSOWANIE
1	Przycisk Ekran główny	Przechodzi do ekranu głównego.
2	Przycisk Wstecz	Przechodzi do poprzedniego ekranu.
3	Przycisk Start	Rozpoczyna pracę w zależności od wybranego trybu.
4	Wskaźnik stanu	Sprawdzenie stanu drukarki.
5	Wyświetlacz	<ul style="list-style-type: none"> Wyświetla komunikaty i informacje o stanie drukarki. Umożliwia konfigurowanie i obsługę drukarki.

Dostosowywanie ekranu głównego

1. Na panelu sterowania dotknij kolejno opcji **Ustawienia > Urządzenie > Widoczne ikony ekranu głównego**.
2. Wybierz ikony, które mają być wyświetlane na ekranie głównym.
3. Zastosuj zmiany.

Zmiana języka klawiatury na wyświetlaczu



Uwaga: Język klawiatury można zmienić tylko w zadaniach drukarki, które wymagają wprowadzenia znaków alfanumerycznych, np. e-mail lub skanowanie.

1. Dotknij pola wprowadzania.
2. Na klawiaturze dotknij klawisza języka i przytrzymaj go.
3. Wybierz język.

Odczytywanie wskazań przycisku zasilania i wskaźnika stanu

KONTROLKA PRZYCIŚNIKA ZASILANIA	STAN DRUKARKI
Wył.	Drukarka jest wyłączona, gotowa lub przetwarza dane.
Biały	Drukarka jest w trybie czuwania.

Model bez ekranu dotykowego

WSKAŹNIK STANU	STAN DRUKARKI
Wył.	Drukarka jest wyłączona lub działa w trybie czuwania.
Zielony	Drukarka jest włączona lub jest gotowa do pracy.
Migające zielone światło	Drukarka przetwarza dane.
Migające czerwone światło	Drukarka wymaga interwencji użytkownika.

Model z ekranem dotykowym

WSKAŹNIK STANU	STAN DRUKARKI
Wył.	Drukarka jest wyłączona lub działa w trybie czuwania.
Niebieski	Drukarka jest włączona lub jest gotowa do pracy.
Migające niebieskie światło	Drukarka przetwarza dane.
Migające czerwone światło	Drukarka wymaga interwencji użytkownika.

Wybór papieru

WSKAZÓWKI DOTYCZĄCE PAPIERU

Stosowanie odpowiednich rodzajów papieru w celu uniknięcia zacięć i zapewnienia bezproblemowego drukowania.

- Zawsze należy używać nowego, nieuszkodzonego papieru.
- Przed załadowaniem papieru należy sprawdzić, która strona jest stroną zalecaną do zadrukowania. Informacja ta zazwyczaj znajduje się na opakowaniu papieru.
- Nie należy używać papieru wyciętego lub przyciętego ręcznie.
- Nie należy jednocześnie umieszczać papieru o różnych rozmiarach, rodzajach lub gramaturach w tej samej kasecie, gdyż może to powodować zacięcia.
- Nie należy stosować papieru powlekanego, za wyjątkiem papierów powlekanych przeznaczonych do drukowania elektrofotograficznego.

CHARAKTERYSTYKA PAPIERU

Przedstawiona poniżej charakterystyka papieru ma wpływ na jakość wydruku i niezawodność drukowania. Przed wydrukiem należy uwzględnić następujące czynniki.

Gramatura

Taca drukarki może podawać papier o gramaturze od 60 do 105 g/m² (16 do 28 funtów) z włóknami wzdłuż strony. Papier o gramaturze mniejszej niż 60 g/m² (16 funtów) może nie być wystarczająco sztywny, co może skutkować problemami z podawaniem i powodować zacięcia.

Zwijanie

Zwijanie to tendencja papieru do zakrzywiania się na brzegach. Nadmierne zwijanie się może spowodować problemy z podawaniem papieru. Papier może zwijać się po przejściu przez drukarkę, gdzie wystawiony jest na działanie wysokiej temperatury. Trzymanie rozpakowanego papieru w warunkach o dużej wilgotności lub bardzo suchych, w wysokiej lub niskiej temperaturze może przyczynić się do zawinięcia brzegów przed drukowaniem i spowodować problemy z podawaniem.

Gładkość

Gładkość papieru ma bezpośredni wpływ na jakość wydruku. Jeśli papier jest zbyt szorstki, toner nie zostanie prawidłowo wtopiony w arkusz. Zbyt gładki papier może spowodować problemy z podawaniem lub jakością wydruku. Zalecamy korzystanie z papieru z 50 punktami Sheffielda.

Zawartość wilgoci

Ilość wilgoci zawartej w papierze ma wpływ zarówno na jakość wydruków, jak i zdolność do prawidłowego podawania papieru przez drukarkę. Do chwili użycia papier należy przechowywać w oryginalnym opakowaniu. Narażenie papieru na zmiany wilgotności może niekorzystnie wpływać na jego parametry.

Od 24 do 48 godzin przed drukowaniem papier w oryginalnym opakowaniu należy umieścić w tym samym środowisku, co drukarkę. W przypadku dużej różnicy między warunkami przechowywania lub transportu a warunkami panującymi w otoczeniu drukarki okres ten papieru powinien zostać wydłużony do kilku dni. Również gruby papier może wymagać dłuższego okresu kondycjonowania.

Kierunek ułożenia włókien

Kierunek włókien określa sposób ułożenia włókien papieru w arkuszu. Kierunek włókien może być *wzdłużny*, czyli równoległy do długości papieru, lub *poprzeczny*, czyli równoległy do szerokości papieru.

Dla papieru o gramaturze od 60 do 105 g/m² (16-28 funtów) jest zalecany układ włókien wzdłuż strony.

Zawartość włókien

Większość papieru kserograficznego wysokiej jakości wykonana jest w 100% z przetworzonej chemicznie papierówki. Taki skład pozwala uzyskać papier o wysokim stopniu stabilności, gwarantującym mniejsze problemy z podawaniem papieru w drukarce i lepszą jakość wydruku. Papier zawierający inne włókna, np. bawełny, może powodować problemy podczas drukowania.

NIEDOZWOLONE RODZAJE PAPIERU

Nie zaleca się stosowania w drukarce niżej wymienionych rodzajów papieru:

- Papier przetworzony chemicznie używany do kopiowania bez zastosowania kalki, znany także jako papier samokopiujący
- Papier z nadrukiem zawierającym substancje mogące zanieczyścić drukarkę
- Papier z nadrukiem nieodpornym na wysoką temperaturę panującą w nagrzewnicy drukarki
- Papier z nadrukiem wymagającym kalibracji (precyzyjnego usytuowania nadruku na stronie) dokładniejszej niż $\pm 2,3$ mm ($\pm 0,9$ cala), np. formularze stosowane w optycznym rozpoznawaniu znaków (OCR)

Aby właściwie drukować na takich formularzach, w niektórych przypadkach można dostosować kalibrację za pomocą oprogramowania.

- Papier powlekany (papier dokumentowy podatny na wycieranie), papier syntetyczny, papier termiczny
- Papier o nierównych krawędziach, papier szorstki lub papier o powierzchni z wyraźną teksturą bądź papier pofałdowany
- Papier makulaturowy niespełniający wymagań europejskiej normy EN12281:2002
- Papier o gramaturze mniejszej niż 60 g/m² (16 funtów)
- Formularze lub dokumenty wieloczęściowe

WYBÓR FORM Z NADRUKIEM I PAPIERU FIRMOWEGO

- Użyj papieru o długich włóknach.
- Należy używać wyłącznie form i papieru firmowego zadrukowanych metodą litografii offsetowej lub druku wklęsłego.
- Nie należy stosować papieru szorstkiego lub o powierzchni z wyraźną teksturą.
- Należy używać farby drukarskiej odpornej na działanie żywicy w tonerze. Farba drukarska utrwalana przez utlenianie lub farba na bazie oleju z reguły spełnia te wymagania, natomiast lateksowa farba drukarska może ich nie spełniać.
- Przed zakupem dużej ilości druków formularzy i papieru firmowego należy zrobić na nich próbny wydruk. Dzięki temu można ustalić, czy toner na formularzach z nadrukiem i papierze firmowym będzie mieć wpływ na jakość druku.
- W razie wątpliwości należy skontaktować się z dostawcą papieru.
- W przypadku drukowania na papierze firmowym, papier należy załadować w prawidłowej orientacji dla danej drukarki. Aby uzyskać więcej informacji, patrz *Wskazówki dotyczące papieru i nośników specjalnych*.

PRZECHOWYWANIE PAPIERU

Aby uniknąć problemów z zacięciami papieru i nierówną jakością wydruku, należy zastosować się do poniższych wskazówek:

- Od 24 do 48 godzin przed drukowaniem papier w oryginalnym opakowaniu należy umieścić w tym samym środowisku, co drukarkę.
- W przypadku dużej różnicy między warunkami przechowywania lub transportu a warunkami panującymi w otoczeniu drukarki okres ten papieru powinien zostać wydłużony do kilku dni. Również gruby papier może wymagać dłuższego okresu kondycjonowania.
- Aby uzyskać jak najlepszą jakość wydruków, papier należy przechowywać w miejscu o temperaturze 21°C (70°F) i wilgotności względnej 40%.
- Większość producentów etykiet zaleca drukowanie w temperaturze 18-24°C (65-75°F) i wilgotności względnej od 40 do 60%.
- Papier należy przechowywać w kartonach, a te umieszczać na paletach lub półkach, a nie na podłodze.
- Pojedyncze paczki papieru należy przechowywać na płaskiej powierzchni.
- Na pojedynczych paczkach papieru nie należy umieszczać żadnych przedmiotów.
- Papier należy wyjmować z kartonu lub opakowania tylko bezpośrednio przed załadowaniem do drukarki. Dzięki przechowywaniu w kartonie i opakowaniu papier pozostaje czysty, suchy i płaski.

OBSŁUGIWANE ROZMIARY PAPIERU

- Arkusze węższe niż 210 mm (8,3 cala) są zawsze drukowane wolniej.
- Skorzystaj z ręcznego podajnika papieru, by drukować na arkuszach węższych niż 105 mm (4,1 cala).

- Minimalne wymiary arkuszy papieru obsługiwane przez funkcję drukowania dwustronnego to 210 x 279,4 mm (8,3 x 11 cali).
- Maksymalna długość papieru obsługiwana przez szybę skanera to 297 mm (11,7 cala).
- W przypadku drukowania dwustronnego na papierze formatu Letter, Legal, Oficio oraz Folio sprawdź, czy ustawienie rozmiaru papieru w zespole dupleksu jest ustawione na Letter.

ROZMIAR PAPIERU	TACA PAPIERU NA 250 ARKUSZY	PODAJNIK RĘCZNY	DRUKOWANIE DWUSTRONNE	SZYBA SKANERA	AUTOMATYCZNY PODAJNIK DOKUMENTÓW
A4 210 x 297 mm (8,27 x 11,7 cala)	✓	✓	✓	✓	✓
A5 (podawanie krótką krawędzią) 148 x 210 mm (5,83 x 8,27 cala)	✓	✓	x	✓	✓
A5 (podawanie długą krawędzią) 210 x 148 mm (8,27 x 5,83 cala)	✓	✓	x	✓	✓
A6 105 x 148 mm (4,13 x 5,83 cala)	✓	✓	x	✓	✓
JIS B5 182 x 257 mm (7,17 x 10,1 cala)	✓	✓	x	✓	✓
Oficio (Meksyk) 215,9 x 340,4 mm (8,5 x 13,4 cala)	✓	✓	✓	x	✓
Hagaki 100 x 148 mm (3,94 x 5,83 cala)	x	✓	x	✓	x
Statement 139,7 x 215,9 mm (5,5 x 8,5 cala)	✓	✓	x	✓	✓

ROZMIAR PAPIERU	TACA PAPIERU NA 250 ARKUSZY	PODAJNIK RĘCZNY	DRUKOWANIE DWUSTRONNE	SZYBA SKANERA	AUTOMATYCZNY PODAJNIK DOKUMENTÓW
Executive 184,2 x 266,7 mm (7,25 x 10,5 cala)	✓	✓	x	✓	✓
Letter 215,9 x 279,4 mm (8,5 x 11 cala)	✓	✓	✓	✓	✓
Legal 215,9 x 355,6 mm (8,5 x 14 cala)	✓	✓	✓	x	✓
Folio 215,9 x 330,2 mm (8,5 x 13 cala)	✓	✓	✓	x	✓
Uniwersalny od 98 x 148 mm (3,9 x 5,8 cala) do 216 x 356 mm (8,5 x 14 cala)	x	✓	x	✓	✓
Uniwersalny od 105 x 148 mm (4,1 x 5,8 cala) do 216 x 356 mm (8,5 x 14 cala)	✓	✓	x	✓	✓
Koperta 7 3/4 (Monarch) 98,4 x 190,5 mm (3,875 x 7,5 cala)	x	✓	x	✓	x
Koperta 9 98,4 x 225,4 mm (3,875 x 8,9 cala)	x	✓	x	✓	x
Koperta 10 104,8 x 241,3 mm (4,12 x 9,5 cala)	x	✓	x	✓	x

ROZMIAR PAPIERU	TACA PAPIERU NA 250 ARKUSZY	PODAJNIK RĘCZNY	DRUKOWANIE DWUSTRONNE	SZYBA SKANERA	AUTOMATYCZNY PODAJNIK DOKUMENTÓW
Koperta DL 110 x 220 mm (4,33 x 8,66 cala)	x	✓	x	✓	x
Koperta C5 162 x 229 mm (6,38 x 9,01 cala)	x	✓	x	✓	x
Koperta B5 176 x 250 mm (6,93 x 9,84 cala)	x	✓	x	✓	x
Koperta uniwersalna od 98,4 x 162 mm (3,87 x 6,38 cala) do 176 x 250 mm (6,93 x 9,84 cala)	x	✓	x	✓	x

OBSŁUGIWANE TYPY PAPIERU



Uwaga: Etykiety, koperty i karty są zawsze drukowane z mniejszą prędkością.

TYP PAPIERU	TACA PAPIERU NA 250 ARKUSZY	PODAJNIK RĘCZNY	DRUKOWANIE DWUSTRONNE	AUTOMATYCZNY PODAJNIK DOKUMENTÓW
Papier zwykły	✓	✓	✓	✓
Karton	x	✓	x	x
Etykiety	x	✓	x	x
Dokumentowy	✓	✓	✓	✓
Koperta	x	✓	x	x
Firmowy	✓	✓	✓	✓
Zadrukowany	✓	✓	✓	✓

TYP PAPIERU	TACA PAPIERU NA 250 ARKUSZY	PODAJNIK RĘCZNY	DRUKOWANIE DWUSTRONNE	AUTOMATYCZNY PODAJNIK DOKUMENTÓW
Papier kolorowy	✓	✓	✓	✓
O małej gramaturze	✓	✓	✓	✓
O dużej gramaturze	✓	✓	✓	✓
Papier makulaturowy	✓	✓	✓	✓

OBSŁUGIWANE GRAMATURY PAPIERU

TACA PAPIERU NA 250 ARKUSZY	PODAJNIK RĘCZNY	DRUKOWANIE DWUSTRONNE	AUTOMATYCZNY PODAJNIK DOKUMENTÓW
60-105 g/m ² (16-28 funtów, kserograficzny)	60-200 g/m ² (16-54 funty, kserograficzny)	60-105 g/m ² (16-28 funtów, kserograficzny)	60-105 g/m ² (16-28 funtów, kserograficzny)

Przygotowanie, instalacja i konfiguracja

Ten rozdział zawiera:

Wybieranie miejsca dla drukarki	38
Podłączanie przewodów.....	40
Znajdowanie adresu IP drukarki	42
Konfigurowanie drukarki w celu faksowania.....	43
Konfigurowanie ustawień dźwięków urządzenia.....	49
Konfigurowanie ustawień SMTP poczty e-mail	50
Ładowanie papieru i nośników specjalnych.....	61
Instalacja i aktualizacja oprogramowania, sterowników oraz oprogramowania sprzętowego.....	65
Aplikacja Xerox® Easy Assist (XEA)	70
Sieć	78

Wybieranie miejsca dla drukarki

- Należy pozostawić wystarczającą ilość miejsca, aby zasobniki, pokrywy i drzwiczki swobodnie się otwierały oraz by można było instalować opcjonalne wyposażenie.
- Ustaw drukarkę w pobliżu gniazdka elektrycznego.



PRZESTROGA — RYZYKO ODNIESIENIA OBRAŻEŃ CIAŁA: Aby uniknąć ryzyka pożaru lub porażenia prądem elektrycznym, podłączyć przewód zasilający do prawidłowo uziemionego, łatwo dostępnego gniazdka elektrycznego o odpowiednich parametrach znajdującego się w pobliżu urządzenia.



PRZESTROGA — RYZYKO PORAŻENIA PRĄDEM: Aby uniknąć ryzyka porażenia prądem elektrycznym, nie należy umieszczać ani używać tego produktu w pobliżu wody lub w miejscach o dużej wilgotności.

- Należy sprawdzić, czy przepływ powietrza w pomieszczeniu spełnia wymagania najnowszej wersji standardu ASHRAE 62 lub standardu CEN Technical Committee 156.
- Znajdź płaską, mocną i stabilną powierzchnię.
- Drukarkę należy:
 - utrzymywać w czystości i dbać, aby była sucha i nie osadzał się na niej kurz;
 - trzymać z dala od zszywek i spinaczy do papieru;
 - trzymać z dala od bezpośredniego przepływu powietrza klimatyzatorów, grzejników lub wentylatorów;
 - trzymać w miejscu nienarażonym na bezpośrednio padające promienie słoneczne, dużą wilgotność lub gwałtowne zmiany temperatury.
- Należy przestrzegać zalecanych temperatur i unikać ich wahań.
 - Temperatura otoczenia: 10 do 32,2°C (50 do 90°F)
 - Temperatura przechowywania: -40 do 43,3°C (-40 do 110°F)
- Aby zapewnić odpowiednią wentylację, należy pozostawić następującą zalecaną ilość wolnego miejsca wokół drukarki:

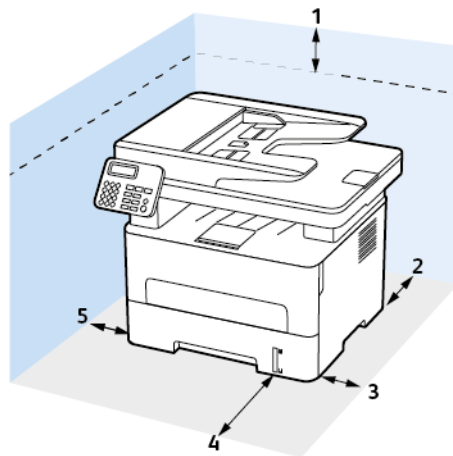

1. Góra: 360 mm (14 cala)
2. Tył: 260 mm (10 cala)
3. Prawa strona: 200 mm (8 cala)
4. Przód: 550 mm (22 cala)

Minimalna wymagana ilość miejsca z przodu drukarki wynosi 76 mm (3 cale).

5. Lewa strona: 200 mm (8 cala)

Podłączanie przewodów

⚡ PRZESTROGA — RYZYKO PORAŻENIA PRĄDEM: Aby uniknąć ryzyka porażenia prądem elektrycznym, nie należy instalować urządzenia ani podłączać żadnych przewodów (np. faksu, przewodu zasilającego lub kabla telefonicznego) podczas burzy.



⚠ PRZESTROGA — RYZYKO ODNIESIENIA OBRAŻEŃ CIAŁA: Aby uniknąć ryzyka pożaru lub porażenia prądem elektrycznym, podłączyć przewód zasilający do prawidłowo uziemionego, łatwo dostępnego gniazdka elektrycznego o odpowiednich parametrach znajdującego się w pobliżu urządzenia.

⚠ PRZESTROGA — RYZYKO ODNIESIENIA OBRAŻEŃ CIAŁA: W celu uniknięcia ryzyka pożaru lub porażenia prądem należy korzystać wyłącznie z przewodu zasilającego dołączonego do tego produktu lub z części zamiennych autoryzowanych przez producenta.

⚠ PRZESTROGA — RYZYKO ODNIESIENIA OBRAŻEŃ CIAŁA: W celu zmniejszenia ryzyka pożaru, przyłączając niniejszy produkt do publicznej sieci telefonicznej należy korzystać wyłącznie z przewodów telekomunikacyjnych (RJ-11) o grubości 26 AWG lub większej. Na terenie Australii należy stosować przewód zatwierdzony przez Australian Communications and Media Authority (Australijski urząd ds. komunikacji i mediów).

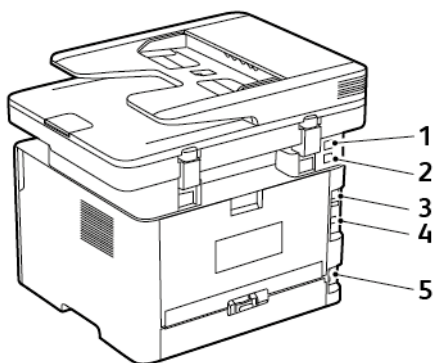
⚠ Ostrzeżenie: Aby uniknąć utraty danych lub nieprawidłowego działania drukarki, nie wolno dotykać podczas drukowania przewodu USB ani żadnej karty sieciowej czy części drukarki pokazanych na rysunku.



NUMER	PORT DRUKARKI	FUNKCJA
1	Port EXT  Uwaga: Dostępne wyłącznie w niektórych modelach drukarek.	Łączy dodatkowe urządzenia (telefon lub automatyczną sekretarkę) z drukarką i linią telefoniczną. Użyj tego portu, jeśli nie posiadasz linii dedykowanej faksu przeznaczonej dla drukarki i jeśli ta metoda połączenia jest obsługiwana w twoim kraju lub regionie.
2	Port LINE  Uwaga: Dostępne wyłącznie w niektórych modelach drukarek.	Łączy drukarkę z aktywną linią telefoniczną przez standardowe gniazdo ścienne (RJ-11), filtr DSL, adapter VoIP lub dowolny inny adapter umożliwiający dostęp do linii telefonicznej i wysyłanie oraz odbieranie faksów.
3	Port Ethernet	Łączy drukarkę z siecią.
4	Port USB drukarki	Łączy drukarkę z komputerem.
5	Gniazdo przewodu zasilającego	Łączy drukarkę z prawidłowo uzziemionym gniazdkiem elektrycznym.

Znajdowanie adresu IP drukarki

Aby wyświetlić adres IP drukarki, otwórz ekran główny. Adres IP ma postać czterech liczb oddzielonych kropkami. Na przykład 123.123.123.123.

W przypadku używania serwera proxy wyłącz go tymczasowo, aby prawidłowo załadować stronę internetową.

Konfigurowanie drukarki w celu faksowania

USTAWIANIE FUNKCJI FAKSU

- Niektóre sposoby połączeń mogą nie dotyczyć niektórych krajów lub regionów.
- Jeśli funkcja faksu jest włączona, ale nie jest w pełni skonfigurowana, kontrolka może migać na czerwono.
- Jeśli urządzenie nie pracuje w środowisku TCP/IP, użyj panelu sterowania, aby skonfigurować faks.

 **Ostrzeżenie:** Aby zapobiec utracie danych lub nieprawidłowemu działaniu drukarki, podczas wysyłania lub odbierania faksu nie należy dotykać przewodów lub części drukarki pokazanych na rysunku.



Korzystanie z kreatora konfiguracji faksu w drukarce

- Ten kreator pojawia się tylko wtedy, gdy nie skonfigurowano jeszcze faksu analogowego.
- Przed użyciem kreatora sprawdź, czy oprogramowanie sprzętowe drukarki zostało zaktualizowane. W celu uzyskania dalszych informacji zapoznaj się z częścią [Aktualizacja oprogramowania](#).

Korzystanie z menu ustawień w drukarce

1. Na panelu sterowania przejdź do menu: **Ustawienia > Faks > Ustawienia faksu > Ustawienia ogólne faksu**
W drukarkach bez ekranu dotykowego naciśnij przycisk **OK**, aby poruszać się między ustawieniami.
2. Skonfiguruj ustawienia.

Korzystanie z wbudowanego serwera sieci Web

1. Uruchom przeglądarkę internetową, a następnie w polu adresu wpisz adres IP drukarki.

 Uwaga:

- Wyświetl adres IP drukarki na ekranie głównym. Adres IP ma postać czterech liczb oddzielonych kropkami. Na przykład 123.123.123.123.
 - W przypadku używania serwera proxy wyłącz go tymczasowo, aby prawidłowo załadować stronę internetową.
2. Kliknij **Ustawienia > Faks > Ustawienia faksu > Ustawienia ogólne faksu**.
 3. Skonfiguruj ustawienia.
 4. Zastosuj zmiany.

KONFIGURACJA FAKSU PRZY UŻYCIU STANDARDOWEJ LINII TELEFONICZNEJ

 **PRZESTROGA — RYZYKO PORAŻENIA PRĄDEM:** Aby uniknąć ryzyka porażenia prądem elektrycznym, nie należy instalować urządzenia ani podłączać żadnych przewodów (np. faksu, przewodu zasilającego lub kabla telefonicznego) podczas burzy.

 **PRZESTROGA — RYZYKO PORAŻENIA PRĄDEM:** Aby uniknąć ryzyka porażenia prądem elektrycznym, nie należy używać funkcji faksu podczas burzy.

 **PRZESTROGA — RYZYKO ODNIESIENIA OBRAŻEŃ CIAŁA:** W celu zmniejszenia ryzyka pożaru, przyłączając niniejszy produkt do publicznej sieci telefonicznej należy korzystać wyłącznie z przewodów telekomunikacyjnych (RJ-11) o grubości 26 AWG lub większej. Na terenie Australii należy stosować przewód zatwierdzony przez Australian Communications and Media Authority (Australijski urząd ds. komunikacji i mediów).

Ustawienia 1: Drukarka jest podłączona do specjalnej linii dla faksów

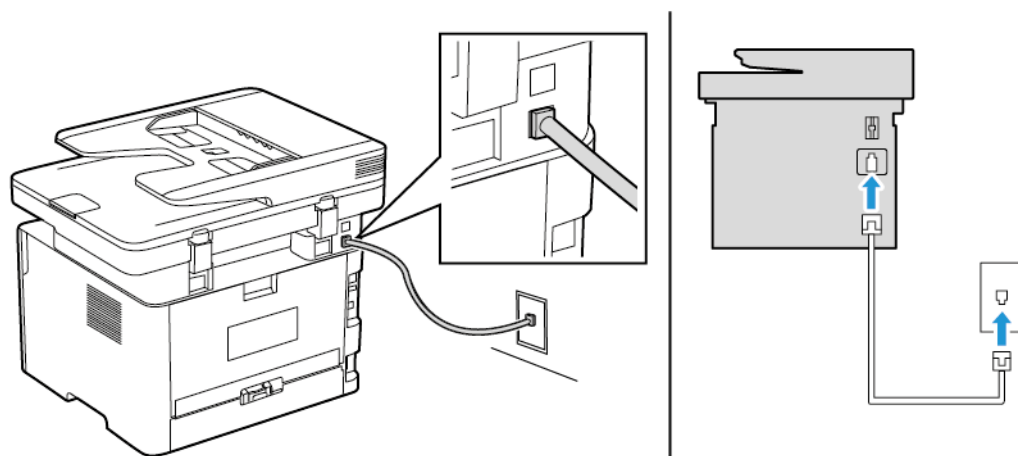

1. Podłącz jeden koniec przewodu telefonicznego do portu linii w drukarce.
 2. Podłącz drugi koniec przewodu do działającego analogowego gniazda ściennego.
- Drukarkę można skonfigurować w taki sposób, aby faksy były odbierane automatycznie (Automatyczne odbieranie **Wł.**) lub ręcznie (Automatyczne odbieranie **Wył.**).
 - Jeśli faksy mają być odbierane automatycznie, drukarka powinna przejmować połączenie po określonej liczbie sygnałów.

Ustawienia 2: Drukarka współdzieli linię z automatyczną sekretarką

-  Uwaga: Jeśli subskrybujesz usługę dzwonek charakterystycznych, sprawdź, czy został ustawiony prawidłowy wzorzec dzwonka dla drukarki. W przeciwnym wypadku drukarka nie będzie odbierać faksów nawet po ustawieniu funkcji odbierania automatycznego.

Podłączenie do różnych gniazd ściennych

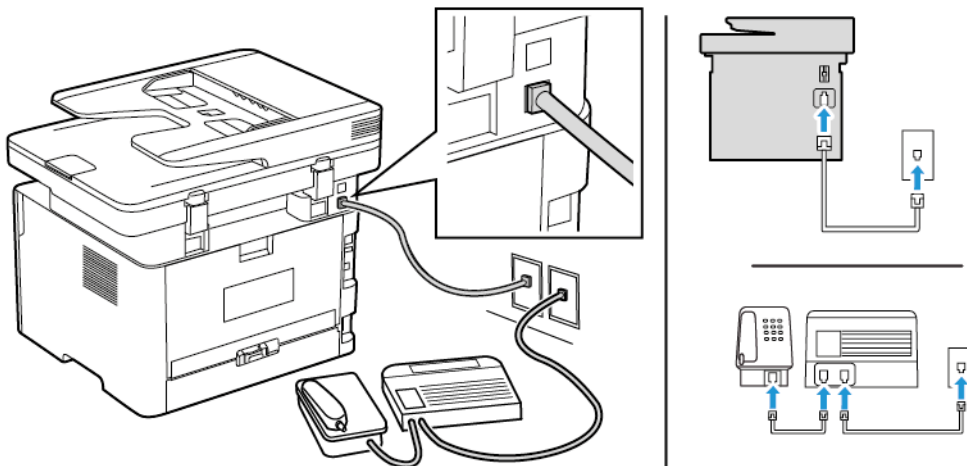

1. Podłącz jeden koniec przewodu telefonicznego do portu linii w drukarce.
 2. Podłącz drugi koniec przewodu do działającego analogowego gniazda ściennego.
- Jeżeli posiadasz tylko jeden numer telefonu na danej linii, skonfiguruj drukarkę tak, by automatycznie odbierać faksy.
 - Ustaw drukarkę w taki sposób, aby przejmowała połączenia dwa sygnały po automatycznej sekretarce. Na przykład jeśli automatyczna sekretarka przejmuje połączenia po czterech dzwonekach, należy ustawić opcję Liczba sygnałów do odebrania na **6**.

KONFIGURACJA FAKSU W KRAJACH LUB REGIONACH WYKORZYSTUJĄCYCH INNE GNAZDKA I WTYCZKI TELEFONICZNE



PRZESTROGA — RYZYKO PORAŻENIA PRĄDEM: Aby uniknąć ryzyka porażenia prądem elektrycznym, nie należy instalować urządzenia ani podłączać żadnych przewodów (np. faksu, przewodu zasilającego lub kabla telefonicznego) podczas burzy.

⚡ PRZESTROGA — RYZYKO PORAŻENIA PRĄDEM: Aby uniknąć ryzyka porażenia prądem elektrycznym, nie należy używać funkcji faksu podczas burzy.

⚠ Ostrzeżenie: W celu zmniejszenia ryzyka pożaru, przyłączając niniejszy produkt do publicznej sieci telefonicznej, należy korzystać wyłącznie z przewodów (telekomunikacyjnych RJ-11 o grubości 26 AWG lub większej. Na terenie Australii należy stosować przewód zatwierdzony przez Australian Communications and Media Authority (Australijski urząd ds. komunikacji i mediów).

Standardowym gniazdem ściennym jest gniazdo RJ11, stosowane w większości krajów i regionów. Jeżeli gniazdo ścienne lub wyposażenie w obiekcie nie jest zgodne z tym typem połączenia, należy użyć adaptera telefonicznego. Adapter odpowiedni dla danego kraju lub regionu może nie być dostarczany z drukarką. W takim wypadku należy go zakupić oddzielnie.

W porcie telefonicznym drukarki może być zainstalowana wtyczka adaptera. Nie należy wyjmować wtyczki adaptera z portu telefonicznego drukarki w przypadku podłączenia do szeregowego lub kaskadowego systemu telefonicznego.

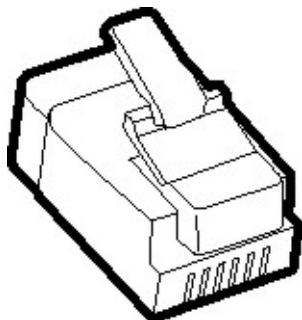

Podłączanie drukarki do gniazda ściennego innego niż RJ11

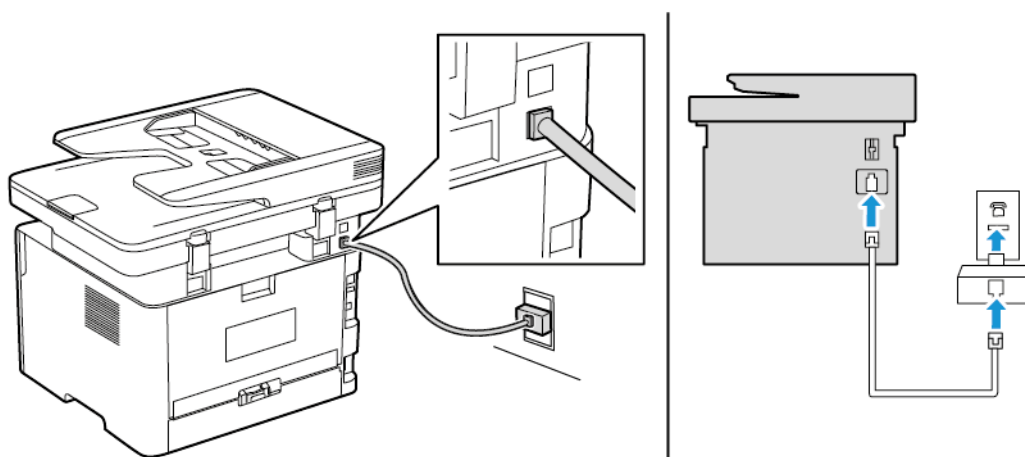

1. Podłącz jeden koniec przewodu telefonicznego do portu linii w drukarce.
2. Podłącz drugi koniec przewodu do adaptera RJ11, a następnie podłącz adapter do gniazda ściennego.

3. Jeśli chcesz podłączyć inne urządzenie ze złączem innym niż RJ11 do tego samego gniazda ściennego, podłącz je bezpośrednio do adaptera telefonicznego.

Podłączanie drukarki do gniazda ściennego w Niemczech

Gniazda ścienne w Niemczech posiadają dwa typy portów. Porty N przeznaczone są dla faksów, modemów i automatycznych sekretarek. Port F jest przeznaczony dla telefonów. Drukarkę należy podłączyć do dowolnego portu N.

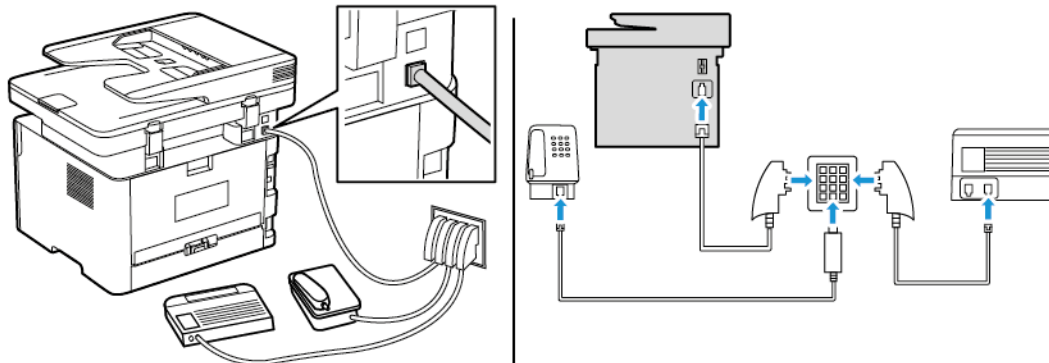

1. Podłącz jeden koniec przewodu telefonicznego do portu linii w drukarce.
2. Podłącz drugi koniec przewodu do adaptera RJ11, a następnie podłącz adapter do portu N.
3. Aby podłączyć telefon lub automatyczną sekretarkę do tego samego gniazda ściennego, należy wykonać podłączenia jak na rysunku.

NAWIĄZYWANIE POŁĄCZENIA Z USŁUGĄ ROZRÓŻNIANIA DZWONKÓW

Usługa dzwonek charakterystycznych umożliwia połączenie kilku numerów telefonów na jednej linii telefonicznej. Każdemu numerowi telefonu jest przypisany inny sygnał dzwonka.

1. Na panelu sterowania przejdź do menu:

Ustawienia > Faks > Ustawienia faksu > Ustawienia odbierania faksu > Funkcje sterowania administratora > Odpowiedz na.

W drukarkach bez ekranu dotykowego naciśnij **OK**, aby poruszać się między ustawieniami.

2. Wybierz sygnał dzwonka.
3. Zastosuj zmiany.

USTAWIANIE DATY I GODZINY FAKSU

1. Na panelu sterowania przejdź do menu:

Ustawienia > Urządzenie > Preferencje > Data i godzina > Skonfiguruj

W drukarkach bez ekranu dotykowego naciśnij **OK**, aby poruszać się między ustawieniami.

2. Skonfiguruj ustawienia.

KONFIGUROWANIE CZASU LETNIEGO

1. Na ekranie głównym przejdź do opcji **Ustawienia > Urządzenie > Preferencje > Data i godzina > Konfiguruj**.

W drukarkach bez ekranu dotykowego naciśnij **OK**, aby poruszać się między ustawieniami.

2. W menu Strefa czasowa wybierz **(UTC+użytk.) Niestandardowa**.
3. W menu Przesunięcie względem czasu UTC ustaw przesunięcie czasu letniego.

KONFIGURACJA USTAWIEŃ GŁOŚNIKA FAKSU

1. Na panelu sterowania przejdź do menu:

Ustawienia > Faks > Ustawienia faksu > Ustawienia głośnika

W drukarkach bez ekranu dotykowego naciśnij **OK**, aby poruszać się między ustawieniami.

2. Wykonaj następujące czynności:
 - Ustaw Tryb głośnika na **Zawsze włączony**.
 - Ustaw Głośność głośnika na **Wysoka**.
 - Włącz opcję Głośność dzwonka.

Konfigurowanie ustawień dźwięków urządzenia



Uwaga: Ikona Dźwięki urządzenia jest dostępna tylko w niektórych modelach drukarek.

1. Na panelu operacyjnym dotknij ikony **Dźwięki urządzenia**.
Zostanie wyświetlony ekran Stan/materiały eksploatacyjne.
2. Na ekranie Stan/materiały eksploatacyjne dotknij pozycji **Dźwięki urządzenia: Wł.**
Zostanie wyświetlony ekran Dźwięki urządzenia.
3. Na ekranie Dźwięki urządzenia można włączyć lub wyłączyć następujące ustawienia:
 - Wycisz wszystkie dźwięki
 - Odpowiedź przycisku
 - Reakcja dźwiękowa na dostęp do urządzenia
 - Głośność
 - Sygnał dźwiękowy załadowanego podajnika ADF
 - Sterowanie alarmem
 - Alarm dot. wkładu
 - Tryb głośnika
 - Głośność dzwonka

Konfigurowanie ustawień SMTP poczty e-mail

Skonfiguruj ustawienia protokołu SMTP (Simple Mail Transfer Protocol), aby wysłać zeskanowany dokument za pośrednictwem poczty e-mail. Ustawienia różnią się w zależności od dostawcy usług. W celu uzyskania dalszych informacji zapoznaj się z częścią [Dostawcy usług poczty e-mail](#).

Zanim rozpoczniesz, sprawdź, czy drukarka jest podłączona do sieci i czy sieć jest połączona z Internetem.

KORZYSTANIE Z KREATORA KONFIGURACJI POCZTY E-MAIL W DRUKARCE

- Przed użyciem kreatora sprawdź, czy oprogramowanie sprzętowe drukarki zostało zaktualizowane. W celu uzyskania dalszych informacji zapoznaj się z częścią [Aktualizacja oprogramowania](#).
 - W drukarkach bez ekranu dotykowego naciśnij przycisk **OK**, aby poruszać się między ustawieniami.
1. Na ekranie głównym dotknij opcji **E-mail**.
 2. Dotknij opcji **Skonfiguruj teraz**, a następnie wpisz swój adres e-mail.
 3. Wpisz hasło.
 - W zależności od dostawcy usług poczty e-mail wpisz hasło do konta, hasło do aplikacji lub hasło uwierzytelniania. Aby uzyskać więcej informacji na temat hasła, przejdź do [Dostawcy usług poczty e-mail](#) i wyszukaj opcję Hasło urządzenia.
 - Jeśli na liście nie ma określonego dostawcy, skontaktuj się z nim i poproś o podanie ustawień Podstawowa brama SMTP, Port podstawowej bramy SMTP, Zastosuj protokół SSL/TLS i Uwierzytelnianie serwera SMTP.
 4. Dotknij przycisku **OK**.

KORZYSTANIE Z MENU USTAWIEŃ W DRUKARCE

1. Na ekranie głównym dotknij kolejno opcji **Ustawienia > E-mail > Konfiguracja poczty e-mail**.
2. Skonfiguruj ustawienia.
 - Aby uzyskać więcej informacji hasło, zapoznaj się z częścią [Dostawcy usług poczty e-mail](#).
 - W przypadku dostawców usług poczty e-mail, których nie ma na liście, skontaktuj się z dostawcą i poproś o przesłanie ustawień.
 - W drukarkach bez ekranu dotykowego naciśnij przycisk **OK**, aby poruszać się między ustawieniami.

KORZYSTANIE Z WBUDOWANEGO SERWERA SIECI WEB

1. Uruchom przeglądarkę internetową, a następnie w polu adresu wpisz adres IP drukarki.
 - a. Aby wyświetlić adres IP drukarki, przejdź do ekranu głównego drukarki. Adres IP ma postać czterech liczb oddzielonych kropkami. Na przykład 123.123.123.123.
 - b. W przypadku używania serwera proxy wyłącz go tymczasowo, aby prawidłowo załadować stronę internetową.
2. Kliknij opcje **Ustawienia > Poczta e-mail**.

3. Skonfiguruj ustawienia w sekcji Konfiguracja poczty e-mail.
4. Kliknij przycisk **Zapisz**.
 - a. Aby uzyskać więcej informacji hasło, zapoznaj się z częścią [Dostawcy usług poczty e-mail](#).
 - b. W przypadku dostawców usług poczty e-mail, których nie ma na liście, skontaktuj się z dostawcą i poproś o przesłanie ustawień.

DOSTAWCY USŁUG POCZTY E-MAIL



Aby określić ustawienia SMTP dostawcy usług poczty e-mail, skorzystaj z poniższych tabel.

 Uwaga: W przypadku poszczególnych dostawców usług poczty e-mail numer portu może różnić się w zależności od podstawowej bramy SMTP.

Gmail™

 Uwaga: Sprawdź, czy na koncie Google włączono weryfikację dwuetapową.

Aby włączyć weryfikację dwuetapową, przejdź na stronę [Zabezpieczenia konta Google](#), zaloguj się do swojego konta, a następnie w sekcji Logowanie do Google kliknij opcję **Weryfikacja dwuetapowa**.

USTAWIENIE	WARTOŚĆ
Podstawowa brama SMTP	smtp.gmail.com
Port podstawowej bramy SMTP	587  Uwaga: Numer portu może różnić się w zależności od podstawowej bramy SMTP. Przykładowo, może to być numer 25, 465 lub 587.
Zastosuj protokół SSL/TLS	Wymagane
Wymagaj zaufanego certyfikatu	Wył.
Adres zwrotny	Twój adres e-mail
Uwierzytelnianie serwera SMTP	Login/zwyczajny
Urządzenie – zainicjowany adres e-mail	Stosuj dane identyfikacyjne SMTP urządzenia
Nazwa użytkownika urządzenia	Twój adres e-mail
Hasło urządzenia	Hasło aplikacji  Uwaga: Aby utworzyć hasło do aplikacji, przejdź na stronę Zabezpieczenia konta Google , zaloguj się do swojego konta i w sekcji Logowanie do Google kliknij opcję Hasła do aplikacji .

Yahoo!® Mail

USTAWIENIE	WARTOŚĆ
Podstawowa brama SMTP	smtp.mail.yahoo.com
Port podstawowej bramy SMTP	587
Zastosuj protokół SSL/TLS	Wymagane
Wymagaj zaufanego certyfikatu	Wył.
Adres zwrotny	Twój adres e-mail
Uwierzytelnianie serwera SMTP	Login/zwykły
Urządzenie – zainicjowany adres e-mail	Stosuj dane identyfikacyjne SMTP urządzenia
Nazwa użytkownika urządzenia	Twój adres e-mail
Hasło urządzenia	<p>Hasło aplikacji</p> <p> Uwaga: Aby utworzyć hasło do aplikacji, przejdź do strony Bezpieczeństwo konta Yahoo, zaloguj się do swojego konta, a następnie kliknij przycisk Wygeneruj hasło do aplikacji</p>

Outlook Live

Te ustawienia dotyczą domen poczty e-mail outlook.com i hotmail.com.

USTAWIENIE	WARTOŚĆ
Podstawowa brama SMTP	smtp.office365.com
Port podstawowej bramy SMTP	587
Zastosuj protokół SSL/TLS	Wymagane
Wymagaj zaufanego certyfikatu	Wył.
Adres zwrotny	Twój adres e-mail
Uwierzytelnianie serwera SMTP	Login/zwykły
Urządzenie – zainicjowany adres e-mail	Stosuj dane identyfikacyjne SMTP urządzenia

USTAWIENIE	WARTOŚĆ
Nazwa użytkownika urządzenia	Twój adres e-mail
Hasło urządzenia	<p>Hasło do konta lub aplikacji</p> <ul style="list-style-type: none"> • W przypadku kont z wyłączoną weryfikacją dwuetapową należy użyć hasła do konta. • W przypadku kont z włączoną weryfikacją dwuetapową należy użyć hasła do aplikacji. Aby utworzyć hasło do aplikacji, przejdź do strony Zarządzanie kontem Outlook Live, a następnie zaloguj się do konta.

AOL Mail

USTAWIENIE	WARTOŚĆ
Podstawowa brama SMTP	smtp.aol.com
Port podstawowej bramy SMTP	587
Zastosuj protokół SSL/TLS	Wymagane
Wymagaj zaufanego certyfikatu	Wył.
Adres zwrotny	Twój adres e-mail
Uwierzytelnianie serwera SMTP	Login/zwykły
Urządzenie – zainicjowany adres e-mail	Stosuj dane identyfikacyjne SMTP urządzenia
Nazwa użytkownika urządzenia	Twój adres e-mail
Hasło urządzenia	<p>Hasło aplikacji</p> <p> Uwaga: Aby utworzyć hasło do aplikacji, przejdź do strony Bezpieczeństwo konta AOL, zaloguj się do swojego konta, a następnie kliknij przycisk Wygeneruj hasło do aplikacji.</p>

iCloud Mail



Uwaga: Sprawdź, czy na koncie włączono weryfikację dwuetapową.

USTAWIENIE	WARTOŚĆ
Podstawowa brama SMTP	smtp.mail.me.com
Port podstawowej bramy SMTP	587
Zastosuj protokół SSL/TLS	Wymagane
Wymagaj zaufanego certyfikatu	Wył.

USTAWIENIE	WARTOŚĆ
Adres zwrotny	Twój adres e-mail
Uwierzytelnianie serwera SMTP	Login/zwykły
Urządzenie – zainicjowany adres e-mail	Stosuj dane identyfikacyjne SMTP urządzenia
Nazwa użytkownika urządzenia	Twój adres e-mail
Hasło urządzenia	<p>Hasło aplikacji</p> <p> Uwaga: Aby utworzyć hasło do aplikacji, przejdź do strony Zarządzanie kontem iCloud, zaloguj się do konta, a następnie w sekcji Bezpieczeństwo kliknij przycisk Wygeneruj hasło.</p>

Comcast Mail

USTAWIENIE	WARTOŚĆ
Podstawowa brama SMTP	smtp.comcast.net
Port podstawowej bramy SMTP	587
Zastosuj protokół SSL/TLS	Wymagane
Wymagaj zaufanego certyfikatu	Wył.
Adres zwrotny	Twój adres e-mail
Uwierzytelnianie serwera SMTP	Login/zwykły
Urządzenie – zainicjowany adres e-mail	Stosuj dane identyfikacyjne SMTP urządzenia
Nazwa użytkownika urządzenia	Twój adres e-mail
Hasło urządzenia	Hasło do konta

Mail.com

USTAWIENIE	WARTOŚĆ
Podstawowa brama SMTP	smtp.mail.com
Port podstawowej bramy SMTP	587
Zastosuj protokół SSL/TLS	Wymagane
Wymagaj zaufanego certyfikatu	Wył.

USTAWIENIE	WARTOŚĆ
Adres zwrotny	Twój adres e-mail
Uwierzytelnianie serwera SMTP	Login/zwykły
Urządzenie – zainicjowany adres e-mail	Stosuj dane identyfikacyjne SMTP urządzenia
Nazwa użytkownika urządzenia	Twój adres e-mail
Hasło urządzenia	Hasło do konta

Zoho Mail

USTAWIENIE	WARTOŚĆ
Podstawowa brama SMTP	smtp.zoho.com
Port podstawowej bramy SMTP	587
Zastosuj protokół SSL/TLS	Wymagane
Wymagaj zaufanego certyfikatu	Wył.
Adres zwrotny	Twój adres e-mail
Uwierzytelnianie serwera SMTP	Login/zwykły
Urządzenie – zainicjowany adres e-mail	Stosuj dane identyfikacyjne SMTP urządzenia
Nazwa użytkownika urządzenia	Twój adres e-mail
Hasło urządzenia	<p>Hasło do konta lub aplikacji</p> <ul style="list-style-type: none"> • W przypadku kont z wyłączoną weryfikacją dwuetapową należy użyć hasła do konta. • W przypadku kont z włączoną weryfikacją dwuetapową należy użyć hasła do aplikacji. Aby utworzyć hasło do aplikacji, przejdź do strony Bezpieczeństwo konta Zoho Mail, zaloguj się do konta, a następnie w sekcji Hasła specyficzne dla aplikacji kliknij przycisk Wygeneruj nowe hasło.

QQ Mail



Uwaga: Sprawdź, czy na koncie jest włączona usługa SMTP.

Aby włączyć usługę, na stronie głównej usługi QQ Mail kliknij opcję **Ustawienia > Konto**, a następnie w sekcji Usługa POP3/IMAP/SMTP/Exchange/CardDAV/CalDAV włącz opcję **Usługa POP3/SMTP** lub **Usługa IMAP/SMTP**.

USTAWIENIE	WARTOŚĆ
Podstawowa brama SMTP	smtp.qq.com
Port podstawowej bramy SMTP	587
Zastosuj protokół SSL/TLS	Wymagane
Wymagaj zaufanego certyfikatu	Wył.
Adres zwrotny	Twój adres e-mail
Uwierzytelnianie serwera SMTP	Login/zwykły
Urządzenie – zainicjowany adres e-mail	Stosuj dane identyfikacyjne SMTP urządzenia
Nazwa użytkownika urządzenia	Twój adres e-mail
Hasło urządzenia	Kod uwierzytelniania  Uwaga: Aby wygenerować kod uwierzytelniania, na stronie głównej usługi QQ Mail kliknij opcję Ustawienia > Konto , a następnie w sekcji Usługa POP3/IMAP/SMTP/Exchange/CardDAV/CalDAV kliknij przycisk Generuj kod uwierzytelniania .

Usługa NetEase Mail (mail.163.com)

 Uwaga: Sprawdź, czy na koncie jest włączona usługa SMTP.

Aby włączyć usługę, na stronie głównej usługi NetEase Mail **Ustawienia > POP3/SMTP/IMAP**, następnie włącz opcję **Usługa IMAP/SMTP** lub **Usługa POP3/SMTP**.

USTAWIENIE	WARTOŚĆ
Podstawowa brama SMTP	smtp.163.com
Port podstawowej bramy SMTP	465
Zastosuj protokół SSL/TLS	Wymagane
Wymagaj zaufanego certyfikatu	Wył.
Adres zwrotny	Twój adres e-mail

USTAWIENIE	WARTOŚĆ
Uwierzytelnianie serwera SMTP	Login/zwykły
Urządzenie – zainicjowany adres e-mail	Stosuj dane identyfikacyjne SMTP urządzenia
Nazwa użytkownika urządzenia	Twój adres e-mail
Hasło urządzenia	Hasło uwierzytelniania  Uwaga: Hasło uwierzytelniania jest udostępniane po włączeniu usługi IMAP/SMTP lub usługi POP3/SMTP.

Usługa NetEase Mail (mail.126.com)

 Uwaga: Sprawdź, czy na koncie jest włączona usługa SMTP.

Aby włączyć usługę, na stronie głównej usługi NetEase Mail **Ustawienia > POP3/SMTP/IMAP**, następnie włącz opcję **Usługa IMAP/SMTP** lub **Usługa POP3/SMTP**.

USTAWIENIE	WARTOŚĆ
Podstawowa brama SMTP	smtp.126.com
Port podstawowej bramy SMTP	465
Zastosuj protokół SSL/TLS	Wymagane
Wymagaj zaufanego certyfikatu	Wył.
Adres zwrotny	Twój adres e-mail
Uwierzytelnianie serwera SMTP	Login/zwykły
Urządzenie – zainicjowany adres e-mail	Stosuj dane identyfikacyjne SMTP urządzenia
Nazwa użytkownika urządzenia	Twój adres e-mail
Hasło urządzenia	Hasło uwierzytelniania  Uwaga: Hasło uwierzytelniania jest udostępniane po włączeniu usługi IMAP/SMTP lub usługi POP3/SMTP.

Usługa NetEase Mail (mail.yeah.net)

 Uwaga: Sprawdź, czy na koncie jest włączona usługa SMTP.

Aby włączyć usługę, na stronie głównej usługi NetEase Mail **Ustawienia > POP3/SMTP/IMAP**, następnie włącz opcję **Usługa IMAP/SMTP** lub **Usługa POP3/SMTP**.

USTAWIENIE	WARTOŚĆ
Podstawowa brama SMTP	smtp.yeah.net
Port podstawowej bramy SMTP	465
Zastosuj protokół SSL/TLS	Wymagane
Wymagaj zaufanego certyfikatu	Wył.
Adres zwrotny	Twój adres e-mail
Uwierzytelnianie serwera SMTP	Login/zwykły
Urządzenie – zainicjowany adres e-mail	Stosuj dane identyfikacyjne SMTP urządzenia
Nazwa użytkownika urządzenia	Twój adres e-mail
Hasło urządzenia	Hasło uwierzytelniania  Uwaga: Hasło uwierzytelniania jest udostępniane po włączeniu usługi IMAP/SMTP lub usługi POP3/SMTP.

Poczta Sohu

 Uwaga: Sprawdź, czy na koncie jest włączona usługa SMTP.

Aby włączyć usługę, na stronie głównej usługi Sina Mail kliknij **Opcje > Ustawienia > POP3/SMTP/IMAP** i włącz opcję **Usługa IMAP/SMTP** lub **Usługa POP3/SMTP**.

USTAWIENIE	WARTOŚĆ
Podstawowa brama SMTP	smtp.sohu.com
Port podstawowej bramy SMTP	465
Zastosuj protokół SSL/TLS	Wymagane
Wymagaj zaufanego certyfikatu	Wył.

USTAWIENIE	WARTOŚĆ
Adres zwrotny	Twój adres e-mail
Uwierzytelnianie serwera SMTP	Login/zwykły
Urządzenie – zainicjowany adres e-mail	Stosuj dane identyfikacyjne SMTP urządzenia
Nazwa użytkownika urządzenia	Twój adres e-mail
Hasło urządzenia	Niezależne hasło  Uwaga: Hasło niezależne jest udostępniane po włączeniu usługi IMAP/SMTP lub usługi POP3/SMTP.

Usługa Sina Mail



Uwaga: Sprawdź, czy na koncie jest włączona usługa POP3/SMTP.

Aby włączyć usługę, na stronie głównej usługi Sina Mail kliknij opcję **Ustawienia > Więcej ustawień > POP/IMAP/SMTP użyt. końc.** i włącz opcję **Usługa POP3/SMTP**.

USTAWIENIE	WARTOŚĆ
Podstawowa brama SMTP	smtp.sina.com
Port podstawowej bramy SMTP	587
Zastosuj protokół SSL/TLS	Wymagane
Wymagaj zaufanego certyfikatu	Wył.
Adres zwrotny	Twój adres e-mail
Uwierzytelnianie serwera SMTP	Login/zwykły
Urządzenie – zainicjowany adres e-mail	Stosuj dane identyfikacyjne SMTP urządzenia
Nazwa użytkownika urządzenia	Twój adres e-mail
Hasło urządzenia	Kod uwierzytelniania  Uwaga: Aby utworzyć kod uwierzytelniania, na stronie głównej poczty e-mail kliknij opcję Ustawienia > Więcej ustawień > POP/IMAP/SMTP użyt. końc. i włącz opcję Stan kodu uwierzytelniania .

- W razie wystąpienia błędów przy korzystaniu z podanych ustawień skontaktuj się z dostawcą usług poczty elektronicznej.
- W przypadku dostawców usług poczty e-mail, których nie ma na liście, skontaktuj się z dostawcą i poproś o przesłanie ustawień.

Ładowanie papieru i nośników specjalnych

USTAWIANIE ROZMIARU I TYPU PAPIERU

1. Na panelu sterowania przejdź do opcji **Ustawienia > Papier > Konfiguracja tac > Rozmiar/typ papieru**, a następnie wybierz źródło papieru.
W przypadku drukarek bez ekranu dotykowego naciśnij przycisk **OK**, aby przeglądać ustawienia.
2. Ustaw domyślny rozmiar i typ papieru.
 - W przypadku drukowania dwustronnego na papierze formatu A4 sprawdź, czy rozmiar papieru w zespole dupleksu jest ustawiony na A4.
 - W przypadku drukowania dwustronnego na papierze formatu Letter, Legal, Oficio oraz Folio sprawdź, czy ustawienie rozmiaru papieru w zespole dupleksu jest ustawione na Letter.

KONFIGUROWANIE USTAWIEŃ UNIWERSALNEGO ROZMIARU PAPIERU

1. Na panelu sterowania przejdź do menu:
Ustawienia > Papier > Konfiguracja nośnika > Ustawienia uniwersalne.
W drukarkach bez ekranu dotykowego naciśnij **OK**, aby poruszać się między ustawieniami.
2. Skonfiguruj ustawienia.

ŁADOWANIE TACY

1. Wyjmij tacę.

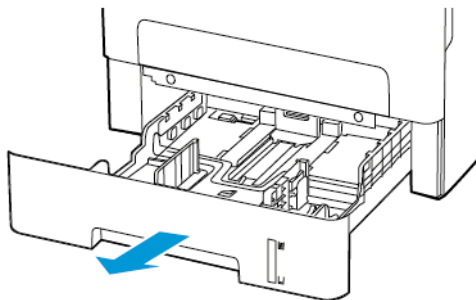

2. Dopasuj prowadnice do rozmiaru ładowanego papieru.

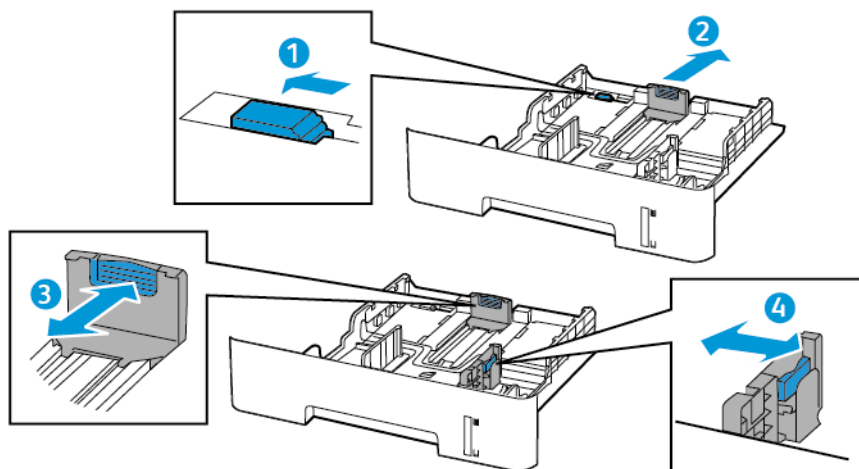

3. Przed załadowaniem papier należy wygiąć, przekartkować i wyrównać.



4. Załaduj stos papieru stroną do druku skierowaną w dół, a następnie sprawdź, czy boczne prowadnice są dokładnie dopasowane do papieru.

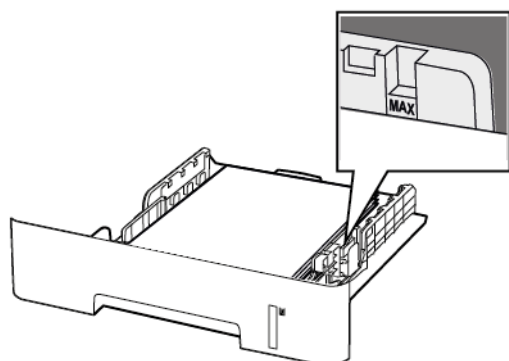

- W przypadku drukowania jednostronnego załaduj papier firmowy stroną do zadrukowania skierowaną w dół, górną krawędzią arkusza w kierunku przodu tacy.
- W przypadku drukowania dwustronnego załaduj papier firmowy stroną przeznaczoną do zadrukowania skierowaną w górę, dolną krawędzią arkusza w kierunku przodu tacy.
- Nie należy wsuwać papieru do tacy.

- Aby uniknąć zacięć, sprawdź, czy wysokość stosu nie wykracza poza wskaźnik maksymalnego wypełnienia papierem.

5. Włóż tacę.

W razie potrzeby wybierz ustawienia rozmiaru i typu papieru odpowiadające papierowi załadowanemu do tacy.

ŁADOWANIE NOŚNIKÓW DO PODAJNIKA RĘCZNEGO

1. Otwórz podajnik ręczny.

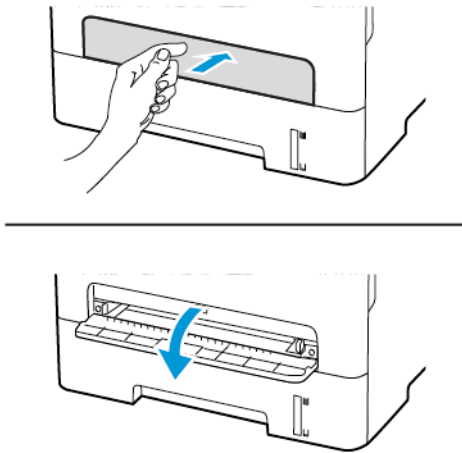

2. Dopasuj prowadnicę do rozmiaru ładowanego papieru.

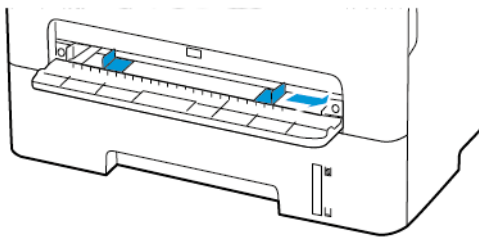

3. Załaduj arkusz papieru stroną do zadrukowania skierowaną w górę.
 - W przypadku drukowania jednostronnego załaduj papier firmowy stroną do zadrukowania skierowaną w górę, górną krawędzią w kierunku drukarki.
 - W przypadku drukowania dwustronnego załaduj papier firmowy stroną do zadrukowania skierowaną w dół, górną krawędzią w kierunku przeciwnym do drukarki.
 - Koperty należy wkładać wzdłuż lewej strony prowadnicy papieru, skrzydełkami do góry.



Ostrzeżenie: Aby uniknąć zacięć papieru, nie należy wpychać go do podajnika na siłę.

Instalacja i aktualizacja oprogramowania, sterowników oraz oprogramowania sprzętowego

INSTALOWANIE OPROGRAMOWANIA

Przed instalacją sterowników sprawdź, czy drukarka jest podłączona do zasilania, włączona i podłączona do sieci oraz czy ma prawidłowy adres IP. Adres IP jest zwykle wyświetlany w prawym górnym rogu panelu sterowania.

Aby wyświetlić adres IP drukarki, przejdź do rozdziału [Znajdowanie adresu IP drukarki](#).



Uwaga: Jeśli płyta z oprogramowaniem i dokumentacją jest niedostępna, pobierz najnowsze sterowniki ze strony www.xerox.com/drivers.

Wymagania systemu operacyjnego

- Windows 7 SP1, Windows 8, Windows 8.1, Windows 10, Windows 11, Windows Server 2008 R2, Windows Server 2012, Windows Server 2016, Windows Server 2019 i Windows Server 2022.
- MacOS w wersji 10.14 lub nowszej.
- UNIX i Linux: Drukarka obsługuje połączenia sieciowe z całą gamą platform typu UNIX.

Instalowanie sterowników drukarki sieciowej w systemie Windows

1. Włóż płytę *Oprogramowanie i dokumentacja* do odpowiedniej stacji komputera. Jeśli instalator nie uruchomi się automatycznie, przejdź do napędu i dwukrotnie kliknij plik instalatora **Setup.exe**.
2. Kliknij **Xerox Smart Start – Instalator sterowników (zalecane)**.
3. Po przeczytaniu Umowy licencyjnej kliknij przycisk **Zgadzam się**.
4. Z listy wykrytych drukarek wybierz posiadaną.
Jeśli po zainstalowaniu sterowników drukarki sieciowej drukarka nie pojawia się na liście, kliknij przycisk **Nie widzisz drukarki?**, a następnie wprowadź adres IP drukarki.
Aby wyświetlić adres IP drukarki, przejdź do części [Znajdowanie adresu IP drukarki](#).
5. Kliknij **Szybka instalacja**.
Pojawi się komunikat potwierdzający, że instalacja powiodła się.
6. Aby ukończyć instalację i zamknąć okno instalatora, kliknij przycisk **Gotowe**.

Instalowanie sterownika drukarki dla systemu Windows z pliku zip

Sterowniki drukarki można pobrać z witryny Xerox.com jako plik zip, a następnie zainstalować je na komputerze za pomocą kreatora dodawania drukarki w systemie Windows.

Instalowanie sterownika drukarki z pliku zip:

1. Pobierz i wypakuj wymagany plik zip do lokalnego katalogu na komputerze.

2. Na komputerze otwórz **Panel sterowania**, a następnie wybierz **Urządzenia i drukarki > Dodaj drukarkę**.
3. Kliknij pozycję **Drukarki, której szukam, nie ma na liście**, a następnie kliknij pozycję **Dodaj drukarkę lokalną lub drukarkę sieciową z ustawieniami ręcznymi**.
4. Aby użyć poprzednio ustanowionego portu, wybierz pozycję **Użyj istniejącego portu**, a następnie z listy wybierz pozycję Standardowy port TCP/IP.
5. Aby utworzyć standardowy port TCP/ICP:
 - a. Wybierz pozycję **Utwórz nowy port**.
 - b. W obszarze Typ portu wybierz pozycję **Standardowy port TCP/IP**, a następnie kliknij przycisk **Dalej**.
 - c. W polu Nazwa hosta lub adres IP wpisz adres IP lub nazwę hosta drukarki.
 - d. Aby wyłączyć funkcję, usuń zaznaczenie pola wyboru **Wykonaj zapytanie o drukarkę i automatycznie wybierz sterownik druku do użycia**, a następnie kliknij pozycję **Dalej**.
6. Kliknij pozycję **Ma dysk**.
7. Kliknij przycisk **Przełóżaj**. Przejdź do pliku driver.inf drukarki i wybierz go. Kliknij opcję **Otwórz**.
8. Wybierz model drukarki, a następnie kliknij pozycję **Dalej**.
9. Jeśli pojawi się monit, ponieważ sterownik druku został zainstalowany wcześniej, kliknij pozycję **Użyj aktualnie zainstalowanego sterownika (zalecane)**.
10. W polu Nazwa drukarki wpisz nazwę drukarki.
11. Aby zainstalować sterownik druku, kliknij przycisk **Dalej**.
12. W razie potrzeby ustaw drukarkę jako domyślną.
 Uwaga: Przed wybraniem pozycji **Udostępnij drukarkę** skontaktuj się z administratorem systemu.
13. Aby wysłać stronę startową do drukarki, kliknij pozycję **Drukuj stronę testową**.
14. Kliknij **Zakończ**.

Instalowanie sterowników drukarki USB w systemie Windows

1. Podłącz koniec B standardowego przewodu A/B USB 2.0 lub USB 3.0 do portu USB z tyłu drukarki.
2. Podłącz koniec A przewodu USB do portu USB w komputerze.
3. Jeśli zostanie wyświetlony kreator Znalezione nowy sprzęt systemu Windows, kliknij przycisk **Anuluj**.
4. Włóż płytę *Oprogramowanie i dokumentacja* do odpowiedniej stacji komputera. Jeśli instalator nie uruchomi się automatycznie, przejdź do napędu i dwukrotnie kliknij plik instalatora **Setup.exe**.
5. Kliknij **Xerox Smart Start – Instalator sterowników (zalecane)**.
6. Po przeczytaniu Umowy licencyjnej kliknij przycisk **Zgadzam się**.
7. Wybierz urządzenie z listy wykrytych drukarek i kliknij przycisk **Szybka instalacja**.
Pojawi się komunikat potwierdzający, że instalacja powiodła się.
8. Aby ukończyć instalację i zamknąć okno instalatora, kliknij przycisk **Gotowe**.

Instalowanie drukarki jako urządzenia usług sieci Web

Funkcja Web Services on Devices (WSD) umożliwia klientowi wykrycie i dostęp do urządzenia zdalnego oraz powiązanych z nim usług za pośrednictwem sieci. WSD obsługuje wykrywanie, sterowanie i użytkowanie urządzeń.

Instalowanie drukarki WSD za pomocą Kreatora dodawania urządzeń

1. Na komputerze kliknij menu **Start**, a następnie wybierz opcję **Drukarki i skanery**.
2. Aby dodać wymaganą drukarkę, kliknij pozycję **Dodaj drukarkę lub skaner**.
3. Z listy dostępnych urządzeń wybierz urządzenie do użycia, a następnie kliknij przycisk **Dalej**.



Uwaga: Jeżeli drukarka, której chcesz użyć, nie została wyświetlona na liście, kliknij przycisk **Anuluj**. Aby dodać drukarkę ręcznie, użyj jej adresu IP. Aby uzyskać więcej informacji, przejdź do części **Instalowanie sterownika drukarki dla systemu Windows z pliku zip**.

4. Kliknij przycisk **Zamknij**.

Instalacja sterowników i narzędzi w systemie MacOS

1. Pobierz najnowszy sterownik drukarki ze strony <https://www.xerox.com/office/drivers>.
2. Otwórz plik Xerox® Print Drivers 5.xx.x.dmg lub .pkg, zgodnie z wymogami dla danej drukarki.
3. Aby uruchomić plik Xerox® Print Drivers 5.xx.x.dmg lub .pkg, kliknij dwukrotnie nazwę odpowiedniego pliku.
4. Po wyświetleniu monitu kliknij polecenie **Kontynuuj**.
5. Aby zaakceptować umowę licencyjną, kliknij przycisk **Zgadzam się**.
6. Kliknij przycisk **Instaluj**, aby zaakceptować miejsce bieżącej instalacji lub wybierz inne przed kliknięciem przycisku **Instaluj**.
7. Po pojawieniu się komunikatu wprowadź hasło i naciśnij przycisk **OK**.
8. Wybierz swoje urządzenie z listy wykrytych drukarek i kliknij przycisk **Dalej**.
9. Jeśli drukarka nie jest widoczna na liście wykrytych drukarek:
 - a. Kliknij **ikonę drukarki sieciowej**.
 - b. Wpisz adres IP lub nazwę drukarki, a następnie kliknij przycisk **Kontynuuj**.
 - c. Wybierz drukarkę z listy wykrytych drukarek i kliknij przycisk **Kontynuuj**.
10. Jeśli drukarka nie została wykryta, sprawdź, czy jest włączona i czy kabel Ethernet lub USB jest podłączony prawidłowo.
11. Aby zaakceptować komunikat kolejki druku, kliknij przycisk **OK**.
12. Zaznacz lub wyczyść pola wyboru dla opcji **Set Printer as Default (Ustaw drukarkę jako domyślną)** i **Print a Test Page (Drukuj stronę testową)**.
13. Kliknij przycisk **Continue (Kontynuuj)**, a następnie kliknij przycisk **Close (Zamknij)**.

Dodawanie drukarki w systemie MacOS

W przypadku połączenia sieciowego skonfiguruj drukarkę za pomocą usługi Bonjour® (mDNS) lub w przypadku połączenia LPD, LPR połącz się za pomocą adresu IP drukarki. W przypadku drukarki niepodłączonej do sieci utwórz połączenie USB z komputerem.

Więcej informacji można znaleźć na stronie asystenta Online Support Assistant (Asystent pomocy online) pod adresem: <https://www.xerox.com/support>.

Dodawanie drukarki za pomocą usługi Bonjour

Aby dodać drukarkę, korzystając z usługi Bonjour®:

1. Z folderu Programy na komputerze lub z paska dokowania, otwórz **Preferencje systemowe**.
2. Kliknij pozycję **Drukarki i skanery**.
Po lewej stronie okna zostanie wyświetlona lista drukarek.
3. Na liście drukarek kliknij ikonę znaku dodawania (+).
4. Na górze okna kliknij ikonę **Domyślne**.
5. Wybierz drukarkę z listy i kliknij przycisk **Dodaj**.



Uwaga: Jeśli drukarka nie została wykryta, sprawdź, czy jest włączona i czy kabel Ethernet jest podłączony prawidłowo.

Dodawanie drukarki poprzez określenie adresu IP

Aby dodać drukarkę, określając jej adres IP:

1. Z folderu Programy lub z paska dokowania otwórz folder **Preferencje systemowe**.
2. Kliknij pozycję **Drukarki i skanery**.
Po lewej stronie okna zostanie wyświetlona lista drukarek.
3. Na liście drukarek kliknij ikonę znaku plus (+).
4. Naciśnij przycisk **IP**.
5. Na liście Protokół wybierz odpowiedni protokół.
6. W polu Adres wprowadź adres IP drukarki.
7. W polu Nazwa wprowadź nazwę urządzenia.
8. Na liście Użyj wybierz pozycję **Wybierz sterownik, którego chcesz użyć**.
9. Na liście oprogramowania drukarki wybierz sterownik drukarki do posiadanego modelu drukarki.
10. Kliknij przycisk **Dodaj**.

Instalacja sterowników drukarki i narzędzi w systemach UNIX i Linux

Więcej informacji na temat instalowania sterowników drukarki i narzędzi w systemach UNIX i Linux można znaleźć w części <https://www.xerox.com/office/drivers>.

AKTUALIZACJA OPROGRAMOWANIA

Niektóre aplikacje do poprawnego działania wymagają odpowiedniej wersji oprogramowania.

Aby uzyskać więcej informacji dotyczących aktualizacji oprogramowania, skontaktuj się z przedstawicielem obsługi klienta.



Uwaga: Obniżanie wersji oprogramowania sprzętowego jest zabronione.

1. Uruchom przeglądarkę internetową, a następnie w polu adresu wpisz adres IP drukarki.
 - Wyświetl adres IP drukarki na ekranie głównym drukarki. Adres IP ma postać czterech liczb oddzielonych kropkami. Na przykład 123.123.123.123.
 - W przypadku używania serwera proxy wyłącz go tymczasowo, aby prawidłowo załadować stronę internetową.
2. Kliknij kolejno opcje **Ustawienia > Urządzenie > Aktualizacja oprogramowania**.
3. Wybierz jedną z następujących opcji:
 - Kliknij kolejno opcje **Sprawdź teraz > Zgadzam się, rozpocznij aktualizację**.
 - Aby przesłać plik oprogramowania, wykonaj następujące czynności.
Aby pobrać najnowsze oprogramowanie, przejdź do witryny www.xerox.com i wyszukaj swój model drukarki.
 1. Wyszukaj żądany plik oprogramowania.
 2. Kliknij kolejno opcje **Prześlij > Start**.

EKSPORTOWANIE LUB IMPORTOWANIE PLIKU KONFIGURACYJNEGO

Ustawienia konfiguracji drukarki można wyeksportować do pliku tekstowego, a następnie zaimportować, aby użyć tych ustawień w innych drukarkach.

1. Uruchom przeglądarkę internetową, a następnie w polu adresu wpisz adres IP drukarki.
 - Wyświetl adres IP drukarki na ekranie głównym drukarki. Adres IP ma postać czterech liczb oddzielonych kropkami, na przykład 123.123.123.123.
 - W przypadku używania serwera proxy wyłącz go tymczasowo, aby prawidłowo załadować stronę internetową.
2. W oprogramowaniu wbudowanego serwera sieci Web kliknij opcję **Eksportuj konfigurację** lub **Importuj konfigurację**.
3. Postępuj według instrukcji wyświetlanych na ekranie.
4. Jeśli drukarka obsługuje aplikacje, wykonaj następujące czynności:
 - a. Kliknij opcję **Aplikacje**, wybierz aplikację i kliknij opcję **Konfiguruj**.
 - b. Kliknij opcję **Eksportuj** lub **Importuj**.

Aplikacja Xerox® Easy Assist (XEA)

Aplikacja Xerox Easy Assist umożliwia dostęp do drukarki i jej konfigurację z poziomu smartfonu. Aby uzyskać dostęp do drukarki z poziomu smartfonu, pobierz i zainstaluj aplikację Xerox Easy Assist na urządzeniu przenośnym. Po zainstalowaniu aplikacji Xerox Easy Assist na smartfonie można łatwo skonfigurować nową drukarkę, zarządzać jej konfiguracją, wyświetlać alerty wskazujące konieczność uzupełnienia materiałów eksploatacyjnych i zamawiać je, a także uzyskać pomoc techniczną na żywo w zakresie rozwiązywania problemów z drukarką.

Aby zainstalować aplikację Xerox Easy Assist na smartfonie, zeskanuj kod QR lub wyszukaj aplikację w sklepie Apple App Store lub Google Play. Istnieją dwa typy kodów QR aplikacji XEA:

- **Kod QR do pobrania aplikacji XEA:** ten kod QR służy do początkowej instalacji aplikacji. Aby zainstalować aplikację Xerox Easy Assist po raz pierwszy, należy zeskanować ten kod QR, używając aparatu w smartfonie. Ten kod QR można znaleźć na opakowaniu lub w *podręczniku instalacji* dołączonym do drukarki.
- **Kod QR do połączenia z urządzeniem przenośnym z drukarką:** Ten kod QR służy do skonfigurowania połączenia sieci bezprzewodowej między smartfonem a drukarką. Przykładowo połączenia z usługą Wi-Fi Direct. W przypadku drukarek z ekranem dotykowym lub wyświetlaczem większym niż 2-wierszowy, ten kod QR można znaleźć na panelu sterowania drukarki. Kod QR zawiera wszystkie kluczowe informacje potrzebne do połączenia smartfonu i drukarki bez konieczności ręcznego wprowadzania jakichkolwiek specjalistycznych informacji. Aby nawiązać połączenie z drukarką, zeskanuj ten kod QR w aplikacji Xerox Easy Assist. W celu uzyskania dalszych informacji zapoznaj się z częścią **Po pierwszej instalacji: Łączenie z aplikacją Xerox Easy Assist w przypadku istniejących drukarek**.

Jeśli drukarka ma połączenie z Internetem, można połączyć się z aplikacją XEA w smartfonie, wprowadzając adres IP drukarki.

Główne funkcje aplikacji Xerox Easy Assist:

Skonfiguruj nową drukarkę

Jeśli masz dostępny kod QR lub adres IP, możesz skonfigurować nową drukarkę Xerox za pomocą aplikacji Xerox Easy Assist. Na ekranie **Moje drukarki** w aplikacji dotknij ikony **+**, a następnie dotknij opcji **Rozpakuj nową drukarkę**. Postępuj według instrukcji widocznych w aplikacji.

Więcej informacji podano w części **Dodawanie wielu drukarek w aplikacji Xerox Easy Assist**.

Alarmy

Aplikacja Xerox Easy Assist może powiadamiać o błędach lub problemach występujących w drukarce. Aby wyświetlić powiadomienie o błędzie, dotknij ikony **dzwonka**.

Stan drukarki

Pozycja **Stan** zawiera informacje o drukarce, takie jak gotowość do pracy, poziom toneru i stan poszczególnych tac papieru. Aby wyświetlić dodatkowe informacje dotyczące stanu drukarki, dotknij ikony **(i)**. Gdy masz zarejestrowanego dostawcę, wybierz ikonę **Toner**, a następnie dotknij opcji **Zamów ponownie**, aby zamówić nowy toner.

Zamów materiały eksploatacyjne

Za pośrednictwem aplikacji Xerox Easy Assist można zamawiać części i materiały eksploatacyjne. Gdy poziom toneru jest niski, dotknij opcji **Zamów materiały eksploatacyjne**, aby zamówić nowy toner. Możesz dodawać i zamawiać materiały eksploatacyjne od niestandardowego dostawcy materiałów eksploatacyjnych. Dotknij opcji **Zamów materiały eksploatacyjne** i postępuj zgodnie z instrukcjami, aby dodać

niestandardowego dostawcę w menu **Ustawienia urządzenia > Profil dostawcy**. Na stronie Profil dostawcy wprowadź dane dostawcy, takie jak nazwa, informacje kontaktowe, numer telefonu i adres URL witryny. Po skonfigurowaniu niestandardowego dostawcy materiałów eksploatacyjnych dotknij opcji **Kup**. Nastąpi przekierowanie na stronę internetową do stacji materiałów eksploatacyjnych.

Sklep detaliczny Xerox to domyślna opcja do zamawiania materiałów eksploatacyjnych. Ponadto na stronie Zamów materiały eksploatacyjne można wyświetlić Plan materiałów eksploatacyjnych i Dziennik materiałów eksploatacyjnych drukarki.

Drukowanie

Za pośrednictwem aplikacji Xerox Easy Assist można drukować prace. Wybierz drukarkę w aplikacji, a następnie dotknij opcji **Drukuj**. Wybierz dokument do wydrukowania z urządzenia przenośnego, potwierdź ustawienia drukowania, a następnie dotknij opcji **Drukuj**.

Ustawienia urządzenia

Na karcie **Ustawienia urządzenia** można przeglądać i edytować ustawienia drukarki. Aby wyświetlić lub edytować istniejące ustawienia drukarki, należy ustawić hasło (jeśli nie zostało ono ustawione podczas konfiguracji wstępnej). Karta **Ustawienia urządzenia** zawiera następujące elementy:

- **Informacje**
- **Język**
- **Konfiguracja Wi-Fi**
- **Jednostki miary**
- **Data i godzina**
- **Dźwięk**
- **Oszczędzanie energii**
- **Profil dostawcy**
- **Faks** (w stosownych przypadkach)
- **Hasło administratora**

Centrum wsparcia

Za pośrednictwem aplikacji Xerox Easy Assist możesz wysyłać zgłoszenia pomocy technicznej i wyszukiwać rozwiązania problemów związanych z drukarką. **Centrum wsparcia** obejmuje następujące usługi:

- **Samoobsługa:** Aby uzyskać dostęp do tej funkcji w aplikacji, wybierz drukarkę, a następnie dotknij kolejno opcji **Centrum wsparcia > Samoobsługa**. Opcja samoobsługa przekierowuje na nową stronę aplikacji CareAR Instruct. Za pośrednictwem aplikacji CareAR Instruct można pobrać, poznawać i wyszukiwać informacje o drukarce.
- **Czat:** Aby uzyskać dostęp do tej funkcji w aplikacji, wybierz drukarkę, a następnie dotknij kolejno opcji **Centrum wsparcia > Czat**. Nastąpi połączenie z chatbotem na żywo agenta pomocy technicznej firmy Xerox.
- **Witryna drukarki:** Aby uzyskać dostęp do tej funkcji w aplikacji, wybierz drukarkę, a następnie dotknij kolejno opcji **Centrum wsparcia > Witryna drukarki**. Nastąpi przekierowanie na nową stronę Dodatkowe ustawienia drukarki. Można na niej wyświetlić pełną konfigurację drukarki oraz uzyskać dostęp do witryny

drukarki. Strona Dodatkowe ustawienia drukarki zawiera również opcję **Udostępnij łącze**. Aby wysłać adres IP drukarki i inne szczegóły na zarejestrowany adres e-mail, dotknij opcji **Udostępnij łącze**.

- **Konfiguruj mój komputer:** Aby uzyskać dostęp do tej funkcji w aplikacji, wybierz drukarkę, a następnie dotknij kolejno opcji **Centrum wsparcia > Konfiguruj mój komputer**. Za pośrednictwem aplikacji Xerox Easy Assist można pobrać sterowniki druku i skanowania dla drukarki. W polu E-mail wprowadź zarejestrowany adres e-mail, a następnie dotknij ikony **+**, aby dodać adres e-mail. Aby pobrać i zainstalować sterowniki druku i skanowania, aplikacja wysyła szybkie łącze na adres e-mail użytkownika.
- **Drukuj stronę testową:** Aby uzyskać dostęp do tej funkcji w aplikacji, wybierz drukarkę, a następnie dotknij kolejno opcji **Centrum wsparcia > Drukuj stronę testową**. Możesz wydrukować stronę testową, aby sprawdzić, czy wszystkie ustawienia są prawidłowe.
- **Zrównoważony rozwój:** Aby uzyskać dostęp do tej funkcji w aplikacji, wybierz drukarkę, a następnie dotknij kolejno opcji **Centrum wsparcia > Zrównoważony rozwój**. Nastąpi przekierowanie na nową stronę Działania Xerox na rzecz zrównoważonego rozwoju. Można na niej wyświetlić informacje o zarządzaniu odpadami, dane dotyczące zdrowia i bezpieczeństwa oraz inne inicjatywy. Dostęp do strony zrównoważonego rozwoju firmy Xerox (**Bezpieczeństwo środowiska i zrównoważony rozwój – Xerox**) można uzyskać za pomocą dowolnej przeglądarki na urządzeniu przenośnym.

Usuwanie drukarki

Za pośrednictwem aplikacji Xerox Easy Assist można usunąć drukarkę. Wybierz drukarkę w aplikacji, a następnie dotknij opcji **Usuń z moich drukarek**.

PRZED ZAINSTALOWANIEM DRUKARKI: WSTĘPNA KONFIGURACJA APLIKACJI XEROX® EASY ASSIST

Aby przeprowadzić wstępną konfigurację i zainstalować aplikację Xerox Easy Assist po raz pierwszy, wykonaj następujące czynności:

1. Po pierwszym włączeniu zasilania drukarki zostają włączone ekrany wstępnej konfiguracji. Wykonaj następujące czynności na panelu sterowania drukarki:
 - a. Wybierz ustawienie dla opcji **Język**, a następnie dotknij przycisku **Dalej**.
Zostanie wyświetlony ekran aplikacji mobilnej Xerox Easy Assist.
 - b. Aby skonfigurować drukarkę i zarządzać nią za pomocą urządzenia przenośnego, dotknij opcji **Tak**.
Zostanie wyświetlony ekran Pobierz aplikację, na którym należy potwierdzić typ urządzenia przenośnego. Wybierz dowolną opcję:
 - **iOS:** Aby zainstalować aplikację Xerox Easy Assist na telefonie iPhone, wybierz tę opcję.
 - **Android:** Aby zainstalować aplikację Xerox Easy Assist na urządzeniu przenośnym z systemem Android, wybierz tę opcję.
 - **Mam już aplikację:** Jeśli aplikacja Xerox Easy Assist została już zainstalowana na urządzeniu przenośnym, wybierz tę opcję.

2. Po wybraniu opcji iOS lub Android zostanie wyświetlony ekran umożliwiający pobranie aplikacji. Na panelu sterowania dotknij opcji **Pokaż kod QR**.

Zostanie wyświetlony ekran z kodem QR. Aby zainstalować aplikację, zeskanuj kod QR aparatem w smartfonie.

3. Pobierz i zainstaluj aplikację Xerox Easy Assist na smartfonie:
 - Telefony z systemem Android: Przejdź do sklepu Google Play, a następnie wyszukaj aplikację Xerox Easy Assist.
 - Urządzenia z systemem iOS lub iPhone: Przejdź do sklepu Apple App Store, a następnie wyszukaj aplikację Xerox Easy Assist.
4. Po pierwszym zainstalowaniu aplikacji na smartfonie, w przypadku umowy licencyjnej użytkownika końcowego (EULA) dotknij opcji **Zgadzam się**.

 **Uwaga:** Aplikacja Xerox Easy Assist zawiera instrukcje pomagające rozpakować drukarkę z opakowania. Aby obejrzeć pomocny film dotyczący rozpakowywania drukarki, zeskanuj aparatem smartfonu kod QR na opakowaniu lub *instrukcji instalacji* dostarczonej z drukarką. Zaakceptuj umowę licencyjną użytkownika końcowego (EULA), a następnie postępuj zgodnie z instrukcjami wyświetlanymi w aplikacji.

5. Aby skonfigurować nową drukarkę z poziomu aplikacji XEA na smartfonie, na ekranie Dodaj drukarkę wybierz opcję **Rozpakuj nową drukarkę**. Postępuj zgodnie z instrukcjami wyświetlanymi w aplikacji.

Zostanie wyświetlona strona Wybierz model drukarki.

6. Wybierz model drukarki z listy dostępnych drukarek.
Zostanie wyświetlony ekran powitalny aplikacji Xerox Easy Assist.

7. Są dostępne następujące opcje:
 - **Help Me Unpack My Printer (Pomóż mi rozpakować moją drukarkę):** wybierz tę opcję, aby wyświetlić instrukcje pomagające rozpakować drukarkę z opakowania.
 - **I've Unpacked My Printer (Moja drukarka jest rozpakowana):** wybierz tę opcję, aby połączyć aplikację XEA z drukarką.
8. W aplikacji dotknij opcji **I've Unpacked My Printer (Moja drukarka jest rozpakowana)**.

9. W aplikacji zostaną wyświetlone następujące opcje umożliwiające nawiązanie połączenia z drukarką:

- Połączenie ręczne:
 - **Scan QR Code (Zeskanuj kod QR)**: ta opcja umożliwia nawiązanie połączenia z drukarką przez zeskanowanie kodu QR. W aplikacji dotknij opcji **Scan QR Code (Zeskanuj kod QR)**, a następnie postępuj zgodnie z instrukcjami wyświetlanymi na ekranie. Na panelu sterowania drukarki dotknij opcji **Show QR Code (Pokaż kod QR)**, aby połączyć się z aplikacją. Zostanie wyświetlony drugi kod lub kod QR połączenia. Zeskanuj kod QR za pośrednictwem aplikacji Xerox Easy Assist. Postępuj zgodnie z instrukcjami wyświetlanymi w aplikacji.

Po skonfigurowaniu połączenia smartfon i drukarka tymczasowo korzystają z tej samej sieci bezprzewodowej.

 **Ważne:** W przypadku drukarek z 2-wierszowym wyświetlaczem na panelu sterowania nie ma kodu QR. Aby połączyć drukarkę z urządzeniem przenośnym, postępuj zgodnie z instrukcjami wyświetlanymi na panelu sterowania. Po wyświetleniu monitu wpisz nazwę SSID Wi-Fi Direct i hasło drukarki. Drukarka i aplikacja łączą się za pośrednictwem Wi-Fi Direct.

- **Wprowadź adres IP**: ta opcja umożliwia nawiązanie połączenia z drukarką przez wprowadzenie adresu IP drukarki. Połącz drukarkę z siecią lub Internetem za pomocą przewodu Ethernet. Postępuj zgodnie z instrukcjami wyświetlanymi w aplikacji, aby znaleźć adres IP drukarki. Po znalezieniu adresu IP dotknij opcji **Enter IP Address (Wprowadź adres IP)**. Wprowadź adres IP w polu Dodaj drukarkę w aplikacji XEA, a następnie dotknij przycisku **OK**.
- Szybkie połączenie – wyszukiwanie urządzeń: Gdy drukarka jest połączona z Internetem za pośrednictwem funkcji Szybkiego połączenia, aplikacja XEA wyszuka drukarki w pobliżu.

10. Wprowadź dodatkowe ustawienia ogólne i zarejestruj drukarkę w sieci za pomocą aplikacji Xerox Easy Assist.

Ustawienia ogólne obejmują: Hasło administratora, Łączność, Pomiary, Data i godzina, Dźwięk, Ustawienia oszczędzania energii i inne.



Uwaga: Sprawdź, czy smartfon jest połączony z drukarką w tej samej sieci bezprzewodowej lub przewodowej oraz czy po ukończeniu konfiguracji mogą się one komunikować.

11. Aby zakończyć wstępną konfigurację w aplikacji, wprowadź wymagane informacje o drukarce, a następnie dotknij opcji **Zakończ konfigurację**.

Zostanie wyświetlony ekran powitalny.

Po zakończeniu wstępnej konfiguracji wykonaj następujące czynności, korzystając z aplikacji Xerox Easy Assist:

- Konfigurowanie nowej drukarki
- Sprawdzanie stanu drukarki
- Zamawianie materiałów eksploatacyjnych
- Pobieranie sterowników druku i skanowania
- Drukowanie
- Uzyskiwanie pomocy technicznej przy rozwiązywaniu problemów
- Uzyskiwanie dostępu do witryny drukarki

- Uzyskiwanie dostępu do informacji na temat ochrony środowiska i BHP
- Usuwanie drukarki z listy Moje drukarki w aplikacji XEA

Informacje o funkcjach aplikacji Xerox Easy Assist podano w [Aplikacja Xerox® Easy Assist \(XEA\)](#).

PO PIERWSZEJ INSTALACJI: ŁĄCZENIE Z APLIKACJĄ XEROX EASY ASSIST W PRZYPADKU ISTNIEJĄCYCH DRUKAREK

Aby zainstalować i korzystać z aplikacji Xerox Easy Assist (XEA) w przypadku drukarki, która nie wymaga wstępnej konfiguracji, wyszukaj kod QR na panelu sterowania, wybierając kolejno opcje **Centrum powiadomień > Połączenie sieciowe > Połączenie z aplikacją Xerox Easy Assist > Pokaż kod QR**. Zeskanuj kod QR, a następnie postępuj zgodnie z instrukcjami wyświetlanymi na panelu sterowania i urządzeniu przenośnym:

- W zależności od posiadanego smartfonu przy pierwszej instalacji aplikacji zostanie wyświetlony monit o pobranie aplikacji ze sklepu Apple App Store lub Google Play.
- Jeśli aplikacja jest już zainstalowana, aby uzyskać dostęp do funkcji Xerox Easy Assist, połącz się z drukarką za pomocą smartfonu.



Ważne: W przypadku drukarek z 2-wierszowym wyświetlaczem na panelu sterowania nie ma kodu QR. Aby połączyć drukarkę z urządzeniem przenośnym, postępuj zgodnie z instrukcjami wyświetlanymi na panelu sterowania. Po wyświetleniu monitu wpisz nazwę SSID Wi-Fi Direct i hasło drukarki. Drukarka i aplikacja łączą się za pośrednictwem Wi-Fi Direct.

Aby zainstalować aplikację Xerox Easy Assist (XEA) i korzystać z niej na drukarce, która jest już zainstalowana i połączona z siecią, wykonaj następujące czynności:

Łączenie za pomocą kodu QR:

1. Pobierz aplikację Xerox Easy Assist (XEA) ze sklepu Apple App Store lub Google Play.
2. Na stronie Dodaj drukarkę dotknij opcji **Połącz z istniejącą drukarką**.
3. Wybierz model drukarki z listy dostępnych drukarek.
4. Aplikacja wyszuka drukarki w sieci. Ten proces można pominąć. Aby nawiązać połączenie za pomocą kodu QR, dotknij kolejno opcji **Pomiń**, a następnie **Dodaj drukarkę**.
5. Na ekranie Połącz z istniejącą drukarką dotknij opcji **Scan QR Code (Zeskanuj kod QR)**. Są dostępne następujące opcje:
 - **Pomóż mi znaleźć kod QR:** Wybierz tę opcję i postępuj zgodnie z instrukcjami, aby znaleźć kod QR na panelu sterowania drukarki.
 - **Gotowe do skanowania:** Wybierz tę opcję, gdy widzisz kod QR na panelu sterowania drukarki i chcesz zeskanować go za pośrednictwem aplikacji.
6. Na panelu sterowania drukarki dotknij paska stanu w górnej części ekranu głównego, aby uzyskać dostęp do Centrum powiadomień.

7. W Centrum powiadomień dotknij ikony kodu QR dla opcji **Połączenie sieciowe**. Zostanie otwarte nowe okno **Połącz z aplikacją mobilną Xerox Easy Assist**, w którym zostanie wyświetlony kod QR połączenia.
8. Zeskanuj kod QR za pomocą aplikacji XEA. Spowoduje to dodanie drukarki do listy Moje drukarki w aplikacji XEA.

Łączenie za pomocą adresu IP:

1. Pobierz aplikację Xerox Easy Assist (XEA) ze sklepu Apple App Store lub Google Play.
2. Na stronie Dodaj drukarkę dotknij opcji **Połącz z istniejącą drukarką**.
3. Wybierz model drukarki z listy dostępnych drukarek.
4. Aplikacja wyszuka drukarki w sieci. Ten proces można pominąć. Aby nawiązać połączenie za pomocą adresu IP, dotknij kolejno opcji **Pomiń**, a następnie **Dodaj drukarkę**.
5. Na ekranie Połącz z istniejącą drukarką dotknij opcji **Enter IP Address (Wprowadź adres IP)**. Są dostępne następujące opcje:
 - **Pomóż mi znaleźć adres IP:** wybierz tę opcję i postępuj zgodnie z instrukcjami, aby znaleźć adres IP drukarki na panelu sterowania.
 - **Wprowadź adres IP:** Wybierz tę opcję, gdy masz adres IP drukarki i chcesz wprowadzić go w aplikacji.
6. Na panelu sterowania drukarki sprawdź adres IP na pasku stanu w górnej części ekranu głównego drukarki.
7. Wprowadź adres IP na ekranie Dodaj drukarkę w aplikacji XEA, a następnie dotknij przycisku **OK**. Spowoduje to dodanie drukarki do listy Moje drukarki w aplikacji XEA.

DODAWANIE WIELU DRUKAREK W APLIKACJI XEROX EASY ASSIST

Po skonfigurowaniu drukarki w sieci i ukończeniu wstępnej konfiguracji można skorzystać z aplikacji XEA w celu dołączenia dodatkowych drukarek bezpośrednio do listy Moje drukarki. Możesz sprawdzić stan drukarki, pobrać sterowniki druku i uzyskać pomoc chatbota. Aby dodać drukarki należące do sieci, otwórz stronę główną aplikacji XEA na smartfonie. Na ekranie Moje drukarki dotknij ikony **+** lub opcji **Dodaj** w górnej części ekranu. Zapoznaj się z poniższymi opcjami:

- **Konfigurowanie nowej drukarki:** Aby skonfigurować nową drukarkę z poziomu aplikacji XEA na smartfonie, na ekranie Dodaj drukarkę wybierz opcję **Rozpakuj nową drukarkę**. Postępuj zgodnie z instrukcjami wyświetlanymi na panelu sterowania drukarki i ekranie urządzenia przenośnego.
- **Dodawanie istniejącej drukarki:** Aby dodać istniejącą drukarkę, która jest już połączona z siecią, na ekranie Dodaj drukarkę wybierz opcję **Połącz z istniejącą drukarką**. Postępuj zgodnie z instrukcjami wyświetlanymi na panelu sterowania drukarki i ekranie urządzenia przenośnego.

Można dodać drukarkę za pomocą jednej z poniższych metod:

- **Kod QR:** aby zeskanować kod QR drukarki za pomocą skanera aplikacji XEA, dotknij opcji **Kod QR**. Aby znaleźć kod QR drukarki, patrz **Po pierwszej instalacji: Łączenie z aplikacją Xerox Easy Assist w przypadku istniejących drukarek**.
- **Adres IP:** aby nawiązać połączenie z drukarką, wprowadzając adres IP ręcznie, dotknij opcji **Adres IP**. Wprowadź adres IP drukarki, a następnie dotknij przycisku **OK**. Więcej informacji podano w części **Po pierwszej instalacji: Łączenie z aplikacją Xerox Easy Assist w przypadku istniejących drukarek**.

- **Wyszukiwanie drukarek sieciowych w pobliżu:** Gdy smartfon jest połączony z tą samą siecią bezprzewodową lub przewodową co drukarka, w przypadku funkcji Szybkie połączenie aplikacja wyszukuje w sieci drukarki, które są w pobliżu.
 - Jeśli aplikacja znajdzie drukarkę, możesz ją bezpośrednio wybrać i dodać do listy.
 - Jeśli aplikacja nie może znaleźć żądanej drukarki, można ją dodać, wpisując jej adres IP.
-  Uwaga: Jeśli komunikacja między drukarką a urządzeniem przenośnym jest niemożliwa, sprawdź, czy są połączone z tą samą siecią.

Sieć

PODŁĄCZANIE DRUKARKI DO SIECI WI-FI

Przed rozpoczęciem sprawdź, czy:

- Opcja Aktywny adapter ma ustawioną wartość Automatyczne. Na panelu sterowania przejdź do menu **Ustawienia > Sieć/porty > Przegląd sieci > Aktywny adapter**.

W drukarkach bez ekranu dotykowego naciśnij **OK**, aby poruszać się między ustawieniami.

- Przewód Ethernet nie jest podłączony do drukarki.

Korzystanie z kreatora konfiguracji sieci bezprzewodowej w drukarce

- Te instrukcje dotyczą tylko niektórych modeli drukarek.
 - Przed użyciem kreatora sprawdź, czy oprogramowanie sprzętowe drukarki zostało zaktualizowane. W celu uzyskania dalszych informacji zapoznaj się z częścią **Aktualizacja oprogramowania**.
1. Na ekranie głównym dotknij ikony **Wi-Fi**, a następnie dotknij opcji **Skonfiguruj teraz**.
 2. Wybierz sieć Wi-Fi i wpisz hasło sieci.
 3. Dotknij opcji **Gotowe**.

Korzystanie z menu ustawień w drukarce

1. Na panelu sterowania przejdź do menu:

Ustawienia > Sieć/porty > Sieć bezprzewodowa > Konfiguracja na panelu drukarki.

W drukarkach bez ekranu dotykowego naciśnij **OK**, aby poruszać się między ustawieniami.

2. Wybierz sieć Wi-Fi i wpisz hasło sieci.



Uwaga: Podczas wstępnej konfiguracji modeli drukarek z obsługą sieci Wi-Fi pojawia się monit o skonfigurowanie sieci Wi-Fi.

PODŁĄCZANIE DRUKARKI DO SIECI BEZPRZEWODOWEJ ZA POMOCĄ FUNKCJI WI-FI PROTECTED SETUP (WPS)

Zanim rozpocznesz, sprawdź, czy:

- Punkt dostępu (router bezprzewodowy) ma certyfikat WPS lub jest zgodny z WPS. Więcej informacji na ten temat można znaleźć w dokumentacji punktu dostępu.
- W drukarce jest zainstalowana karta sieci bezprzewodowej. Więcej informacji na ten temat można znaleźć w instrukcji dostarczonej wraz z kartą.
- Opcja Aktywny adapter ma ustawioną wartość Automatyczne. Na panelu sterowania przejdź do menu:

Ustawienia > Sieć/porty > Przegląd sieci > Aktywny adapter.

W drukarkach bez ekranu dotykowego naciśnij **OK**, aby poruszać się między ustawieniami.

Użycie metody z przyciskiem

1. Na panelu sterowania przejdź do menu:

Ustawienia > Sieć/porty > Sieć bezprzewodowa > Wi-Fi Protected Setup > Metoda z przyciskiem.

W drukarkach bez ekranu dotykowego naciśnij **OK**, aby poruszać się między ustawieniami.

2. Postępuj według instrukcji widocznych na wyświetlaczu.

Użycie metody osobistego numeru identyfikacyjnego (kodu PIN)

1. Na panelu sterowania przejdź do menu:

Ustawienia > Sieć/porty > Sieć bezprzewodowa > Wi-Fi Protected Setup > Metoda kodu PIN.

W drukarkach bez ekranu dotykowego naciśnij **OK**, aby poruszać się między ustawieniami.

2. Skopiuj ośmiocyfrowy kod PIN WPS.
3. Otwórz przeglądarkę internetową, a następnie wprowadź adres IP punktu dostępu w polu adresu.
 - Aby uzyskać adres IP, zapoznaj się z dokumentacją punktu dostępu.
 - W przypadku używania serwera proxy wyłącz go tymczasowo, aby prawidłowo załadować stronę internetową.
4. Przejdź do ustawień WPS. Więcej informacji na ten temat można znaleźć w dokumentacji punktu dostępu.
5. Wprowadź ośmiocyfrowy kod PIN i zapisz zmiany.

KONFIGUROWANIE FUNKCJI WI-FI DIRECT

Wi-Fi Direct to oparta na technologii Wi-Fi technologia P2P umożliwiająca urządzeniom bezprzewodowym bezpośrednie połączenie z drukarką obsługującą funkcję Wi-Fi Direct bez konieczności korzystania z punktu dostępu (routera bezprzewodowego).

1. Na panelu sterowania przejdź do menu:

Ustawienia > Sieć/porty > Wi-Fi Direct.

W drukarkach bez ekranu dotykowego naciśnij **OK**, aby poruszać się między ustawieniami.

2. Skonfiguruj ustawienia.

- **Włącz opcję Wi-Fi Direct** – umożliwia drukarce rozgłaszanie własnej sieci Wi-Fi Direct.
- **Nazwa sieci Wi-Fi Direct**– przypisuje nazwę dla sieci Wi-Fi Direct.
- **Hasło sieci Wi-Fi Direct**– przypisuje hasło do negocjowania zabezpieczeń sieci bezprzewodowej podczas korzystania z połączenia P2P.
- **Pokaż hasło na stronie konfiguracji**– wyświetla hasło na stronie konfiguracji sieci.
- **Preferowany numer kanału sieci bezprzewodowej** – wybór preferowanych kanałów sieci Wi-Fi.
- **Adres IP właściciela grupy** – określa adres IP właściciela grupy.
- **Automatyczna akceptacja żądań przycisku** – umożliwia drukarce automatyczne akceptowanie żądań połączenia.



Uwaga: Automatyczna akceptacja żądań przycisku nie jest opcją zabezpieczoną.

- Domyślnie hasło sieci Wi-Fi Direct jest niewidoczne na wyświetlaczu drukarki. Aby wyświetlić hasło, należy włączyć ikonę podglądu hasła. Na panelu sterowania przejdź do menu **Ustawienia > Zabezpieczenia > Różne > Włącz ujawnianie hasła/kodu PIN**.
- Aby poznać hasło sieci Wi-Fi Direct bez wyświetlania go na wyświetlaczu drukarki, na panelu sterowania przejdź do menu **Ustawienia > Raporty > Sieć > Strona konfiguracji sieci**.

PODŁĄCZANIE URZĄDZENIA PRZENOŚNEGO DO DRUKARKI

Przed podłączeniem urządzenia mobilnego należy sprawdzić, czy skonfigurowano funkcję Wi-Fi Direct. Więcej informacji podano w części [Konfigurowanie funkcji Wi-Fi Direct](#).

Łączenie za pomocą funkcji Wi-Fi Direct



Uwaga: Te instrukcje dotyczą tylko niektórych urządzeń przenośnych Apple.

1. W urządzeniu przenośnym przejdź do menu ustawień.
2. Włącz sieć **Wi-Fi** i dotknij opcji **Wi-Fi Direct**.
3. Wybierz nazwę sieci Wi-Fi Direct drukarki.
4. Potwierdź połączenie na panelu sterowania drukarki.

Łączenie za pomocą sieci Wi-Fi

1. W urządzeniu przenośnym przejdź do menu ustawień.
2. Dotknij opcji **Wi-Fi** i wybierz nazwę drukarki Wi-Fi Direct.



Uwaga: Przed nazwą sieci Wi-Fi Direct dodano ciąg DIRECT-xy (gdzie x i y to dwa przypadkowe znaki).

3. Wprowadź hasło sieci Wi-Fi Direct.

PODŁĄCZANIE KOMPUTERA DO DRUKARKI

Przed podłączeniem komputera wykonaj następujące czynności:

- Włącz opcję Wi-Fi Direct w drukarce. Na panelu sterowania przejdź do menu:
Ustawienia > Sieć/porty > Wi-Fi Direct > Włącz opcję Wi-Fi Direct > Wł.
- Zanonuj nazwę sieci Wi-Fi Direct. Na panelu sterowania przejdź do menu:
Ustawienia > Sieć/porty > Wi-Fi Direct > Nazwa sieci Wi-Fi Direct.
- Zanonuj hasło sieci Wi-Fi Direct. Na panelu sterowania przejdź do menu:
Ustawienia > Sieć/porty > Wi-Fi Direct > Hasło sieci Wi-Fi Direct.
-



Uwaga: Można również skonfigurować nazwę i hasło sieci Wi-Fi Direct.

W drukarkach bez ekranu dotykowego naciśnij **OK**, aby poruszać się między ustawieniami.

Użytkownicy systemu Windows

1. Otwórz **Drukarki i skanery**, a następnie kliknij **Dodaj drukarkę lub skaner**.
2. Kliknij opcję **Pokaż drukarki Wi-Fi Direct**, a następnie wybierz nazwę drukarki Wi-Fi Direct.
3. Z wyświetlacza drukarki zanotuj ośmiocyfrowy kod PIN drukarki.
4. Wprowadź kod PIN na komputerze.



Uwaga: Jeśli sterownik drukarki nie został jeszcze zainstalowany, system Windows pobierze odpowiedni sterownik.

Użytkownicy komputerów Macintosh

1. Kliknij ikonę sieci bezprzewodowej, a następnie wybierz nazwę drukarki Wi-Fi Direct.



Uwaga: Przed nazwą sieci Wi-Fi Direct dodano ciąg DIRECT-xy (gdzie x i y to dwa przypadkowe znaki).

2. Wpisz hasło sieci Wi-Fi Direct.



Uwaga: Po rozłączeniu połączenia z siecią Wi-Fi Direct połącz komputer z powrotem z poprzednią siecią.

WYŁĄCZANIE SIECI WI-FI

1. Przy użyciu panelu sterowania drukarki przejdź do opcji:

Ustawienia > Sieć/porty > Przegląd sieci > Aktywny adapter > Sieć standardowa.

W drukarkach bez ekranu dotykowego naciśnij **OK**, aby poruszać się między ustawieniami.

2. Postępuj według instrukcji widocznych na wyświetlaczu.

SPRAWDZANIE POŁĄCZENIA DRUKARKI

1. Wydrukuj stronę konfiguracji sieci.

Na panelu sterowania przejdź do menu:

Ustawienia > Raporty > Sieć > Strona konfiguracji sieci.

W drukarkach bez ekranu dotykowego naciśnij **OK**, aby poruszać się między ustawieniami.

2. Sprawdź w pierwszej sekcji strony, czy stan drukarki to Podłączona.

Jeśli stan ma wartość Niepodłączona, może to oznaczać, że sieć LAN nie działa lub że przewód sieciowy jest odłączony lub uszkodzony. Aby uzyskać pomoc, skontaktuj się z administratorem systemu.

Zabezpieczanie drukarki

Ten rozdział zawiera:

Czyszczenie pamięci drukarki	84
Przywracanie ustawień fabrycznych.....	85
Informacje o ulotności pamięci	86

Czyszczenie pamięci drukarki

Aby wymazać pamięć ulotną lub zbuforowane dane, wyłącz drukarkę.

Aby wymazać pamięć nieulotną lub ustawienia indywidualne, ustawienia urządzenia, sieci, zabezpieczeń oraz wbudowanych rozwiązań, wykonaj poniższe czynności:

1. Na panelu sterowania przejdź do menu:

Ustawienia > Urządzenie > Konserwacja > Usuwanie po awarii > Wyczyść wszystkie informacje w pamięci nieulotnej.

W drukarkach bez ekranu dotykowego naciśnij **OK**, aby poruszać się między ustawieniami.

2. Wybierz opcję **Uruchom wstępną konfigurację** lub **Pozostaw drukarkę w trybie offline**.

Przywracanie ustawień fabrycznych

1. Na panelu sterowania przejdź do menu:

Ustawienia > Urządzenie > Przywróć ustawienia fabryczne

W drukarkach bez ekranu dotykowego naciśnij **OK**, aby poruszać się między ustawieniami.

2. Wybierz opcję **Przywróć wszystkie ustawienia**.

Informacje o ulotności pamięci

Drukarka jest wyposażona w różnego rodzaju pamięci mogące przechowywać ustawienia urządzenia i sieci oraz dane użytkowników.

RODZAJ PAMIĘCI	OPIS
Pamięć ulotna	Drukarka korzysta ze standardowej <i>pamięci o dostępie swobodnym</i> (RAM) w celu czasowego zbuforowania danych użytkownika podczas prostych prac drukowania.
Pamięć nieulotna	Drukarka może wykorzystywać dwa rodzaje pamięci nieulotnej: EEPROM i NAND (pamięć Flash). Oba typy są używane do zapisu informacji o systemie operacyjnym, ustawieniach urządzenia oraz sieci.

Wymaż zawartość dowolnych zainstalowanych pamięci drukarki w następujących sytuacjach:

- Drukarka jest wycofywana z użycia.
- Drukarka jest przenoszona do innego działu lub lokalizacji.
- Osoba spoza organizacji wykonuje serwis drukarki.
- W celach serwisowych drukarka ma znaleźć się poza siedzibą organizacji.
- Drukarka jest sprzedawana innej organizacji.

Drukowanie

Ten rozdział zawiera:

Drukowanie z komputera	88
Drukowanie z urządzenia przenośnego	89
Drukowanie z pamięci Flash	91
Obsługiwane napędy flash i typy plików	92
Konfiguracja poufnych zadań	93
Drukowanie zadań poufnych i innych zadań wstrzymanych	95
Drukowanie listy wzorców czcionek	97
Umieszczanie arkuszy separujących między kopiami	98
Anulowanie pracy drukowania	99
Regulowanie intensywności tonera	100

Drukowanie z komputera



Uwaga: W przypadku nośników specjalnych, takich jak etykiety, karton i koperty, przed wydrukowaniem dokumentu ustaw rozmiar i typ papieru w drukarce.

1. Przejdź do dokumentu, który chcesz wydrukować i otwórz okno dialogowe Drukuj.
2. W razie potrzeby dostosuj ustawienia.
3. Wydrukuj dokument.

Drukowanie z urządzenia przenośnego

DRUKOWANIE Z URZĄDZENIA PRZENOŚNEGO ZA POMOCĄ USŁUGI DRUKOWANIA MOPRIA™

Usługa drukowania Mopria to mobilne rozwiązanie do drukowania dla urządzeń przenośnych z systemem Android™ 5.0 lub nowszym. Umożliwia bezpośrednie drukowanie na dowolnej drukarce kompatybilnej z usługą drukowania Mopria.



Uwaga: Sprawdź, czy pobierasz aplikację usługi drukowania Mopria ze sklepu Google Play™ i włącz ją na urządzeniu przenośnym.

1. Na urządzeniu przenośnym z systemem Android otwórz dokument lub wybierz dokument przy pomocy menedżera plików.
2. Dotknij opcji **Więcej opcji > Drukuj**.
3. Wybierz drukarkę, a następnie w razie potrzeby dostosuj jej ustawienia.
4. Dotknij opcji **Drukuj**.

DRUKOWANIE Z URZĄDZENIA PRZENOŚNEGO ZA POMOCĄ FUNKCJI AIRPRINT®

Oprogramowanie AirPrint to mobilne rozwiązanie, które umożliwia bezpośrednie drukowanie z urządzeń firmy Apple na drukarkach kompatybilnych z tą funkcją.

- Upewnij się, że urządzenie Apple i drukarka są podłączone do tej samej sieci. Jeśli sieć ma więcej koncentratorów bezprzewodowych, upewnij się, że oba urządzenia są podłączone do tej samej podsięci.
 - Ta aplikacja jest obsługiwana tylko w niektórych urządzeniach firmy Apple.
1. W urządzeniu przenośnym wybierz dokument z menedżera plików lub uruchom zgodną aplikację.
 2. Dotknij opcji **Udostępnij/prześlij > Drukuj**.
 3. Wybierz drukarkę, a następnie w razie potrzeby dostosuj jej ustawienia.
 4. Wydrukuj dokument.

DRUKOWANIE Z URZĄDZENIA PRZENOŚNEGO ZA POMOCĄ FUNKCJI WI-FI DIRECT®

Wi-Fi Direct to usługa drukowania, która umożliwia drukowanie na dowolnej drukarce kompatybilnej z funkcją Wi-Fi Direct.



Uwaga: Sprawdź, czy urządzenie przenośne jest podłączone do sieci bezprzewodowej drukarki. W celu uzyskania dalszych informacji zapoznaj się z częścią **Podłączanie urządzenia przenośnego do drukarki**.

1. Na urządzeniu przenośnym uruchom kompatybilną aplikację lub wybierz dokument z menedżera plików.
2. W zależności od urządzenia przenośnego wykonaj jedną z następujących czynności:
 - Dotknij **⋮ > Drukuj**.
 - Dotknij  **> Drukuj**.

- Dotknij  > **Drukuj**.
3. Wybierz drukarkę, a następnie w razie potrzeby dostosuj jej ustawienia.
 4. Wydrukuj dokument.

Drukowanie z pamięci Flash

Ta funkcja jest dostępna wyłącznie w wybranych modelach drukarek.

1. Włóż pamięć Flash.

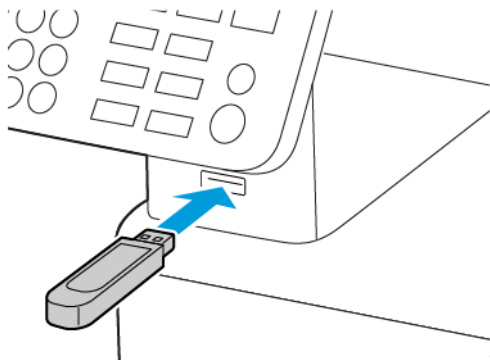

- Jeżeli włożysz napęd flash do portu USB w momencie wyświetlania komunikatu o błędzie, drukarka zignoruje napęd flash.
 - Jeśli napęd flash zostanie włożony w momencie, gdy drukarka przetwarza inne zadania drukowania, na wyświetlaczu pojawi się komunikat Zajęta.
2. Wybierz dokument, który chcesz wydrukować.
Jeśli jest to konieczne, skonfiguruj inne ustawienia drukowania.
 3. Wydrukuj dokument.
Aby wydrukować kolejny dokument, wybierz opcję **Napęd USB**.

⚠ Ostrzeżenie: Podczas drukowania, odczytu z karty pamięci oraz zapisu na niej nie wolno dotykać napędu Flash ani drukarki w pokazanych obszarach, aby uniknąć utraty danych lub uszkodzenia urządzenia.



Obsługiwane napędy flash i typy plików

NAPĘDY FLASH

- Lexar JumpDrive S70 (16 GB i 32 GB)
- SanDisk Cruzer (16 GB i 32 GB)
- PNY Attache (16 GB i 32 GB)
 - Drukarka obsługuje szybkie napędy Flash zgodne ze standardem Hi-Speed.
 - Napędy Flash muszą obsługiwać system plików FAT (File Allocation Table).

TYPY PLIKÓW

DOKUMENTY	OBRAZY
<ul style="list-style-type: none">• PDF (wersja 1.7 lub starsze)	<ul style="list-style-type: none">• dcx• gif• JPEG lub jpg• bmp

Konfiguracja poufnych zadań

KORZYSTANIE Z PANELU STEROWANIA

1. Na ekranie głównym dotknij opcji **Ustawienia > Bezpieczeństwo > Ustawienia druku poufnego**
2. Skonfiguruj ustawienia.

KORZYSTANIE Z WBUDOWANEGO SERWERA SIECI WEB

1. Uruchom przeglądarkę internetową, a następnie w polu adresu wpisz adres IP drukarki.
 - Wyświetl adres IP drukarki na ekranie głównym. Adres IP ma postać czterech liczb oddzielonych kropkami. Na przykład 123.123.123.123
 - W przypadku używania serwera proxy wyłącz go tymczasowo, aby prawidłowo załadować stronę internetową.
2. Kliknij kolejno opcje **Ustawienia > Bezpieczeństwo > Ustawienia druku poufnego**.

3. Skonfiguruj ustawienia.

ZASTOSOWANIE	FUNKCJA
Maksymalna liczba błędnych numerów PIN	Ustawia liczbę powtórzeń podczas wprowadzania błędnego numeru PIN. Po osiągnięciu limitu prób zadania drukowania dla tej nazwy użytkownika są usuwane.
Wygaśnięcie ważności pracy poufnej	Wyznacza czas wygaśnięcia ważności pracy drukowania poufnego. Poufne wstrzymane zadania przechowywane są w pamięci drukarki do momentu ich ręcznego wznowienia lub usunięcia.
Czas wygaśnięcia powtarzanych prac	Ustawianie czasu wygaśnięcia powtarzanego zadania drukowania. Powtarzane zadania drukowania są przechowywane w pamięci drukarki celem ponownego wydrukowania.
Czas wygaśnięcia sprawdzania prac	Ustawianie czasu na wydrukowanie jednej kopii przed wydrukowaniem kolejnych kopii. Próbnne zadania wydruku powodują wydrukowanie jednej kopii w celu sprawdzenia jakości przed wydrukowaniem pozostałych kopii.
Czas wygaśnięcia rezerwacji prac	Ustawianie czasu przechowywania zadań drukowania na drukarce. Wstrzymane zadania druku odroczonego są automatycznie usuwane po wydrukowaniu.
Wymagaj wstrzymania wszystkich prac	Wstrzymuje wszystkie prace drukowania.
Zachowaj powielone dokumenty	Ustaw drukarkę, aby wydrukować wszystkie dokumenty o tej samej nazwie.

Drukowanie zadań poufnych i innych zadań wstrzymanych

UŻYTKOWNICY SYSTEMU WINDOWS

1. Otwórz dokument i kliknij kolejno polecenia **Plik > Drukuj**.
2. Wybierz drukarkę i kliknij kolejno **Właściwości, Preferencje, Opcje** lub **Konfiguracja**.
3. Kliknij przycisk **Drukuj i wstrzymaj**.
4. Wybierz opcję **Użyj drukowania z wstrzymaniem**, a następnie przypisz mu nazwę użytkownika.
5. Wybierz typ zadania drukowania (Poufne, Odroczone, Powtarzane lub Próbné).

W przypadku wybrania opcji **Poufne**, należy zabezpieczyć pracę drukowania za pomocą osobistego numeru identyfikacyjnego (PIN).

6. Kliknij przycisk **OK** lub **Drukuj**.
7. Na panelu sterowania drukarki wznów pracę drukowania.
 - Aby uzyskać dostęp do poufnych prac drukowania, wybierz kolejno pozycje:

Prace wstrzymane > wybierz nazwę użytkownika > **Poufne** > wprowadź kod PIN > wybierz pracę drukowania > skonfiguruj ustawienia > **Drukuj**.

- W przypadku innych prac drukowania przejdź do opcji:

Prace wstrzymane > wybierz nazwę użytkownika > wybierz pracę drukowania > skonfiguruj ustawienia > **Drukuj**



Uwaga: W drukarkach bez ekranu dotykowego naciśnij **OK**, aby poruszać się między ustawieniami.

UŻYTKOWNICY KOMPUTERÓW MACINTOSH

Korzystanie z funkcji AirPrint

1. Otwórz dokument i wybierz kolejno: **Plik > Drukuj**.
2. Wybierz drukarkę, a następnie z menu rozwijanego znajdującego się po menu Orientacja wybierz opcję **Drukowanie za pomocą kodu PIN**.
3. Włącz opcję **Drukuj za pomocą kodu PIN**, a następnie wprowadź czterocyfrowy kod PIN.
4. Kliknij opcję **Drukuj**.
5. Na panelu sterowania drukarki wznów pracę drukowania. Przejdź do opcji:

Prace wstrzymane > wybierz nazwę użytkownika > **Poufne** > wprowadź kod PIN > wybierz pracę drukowania > **Drukuj**

W drukarkach bez ekranu dotykowego naciśnij **OK**, aby poruszać się między ustawieniami.

Korzystanie ze sterownika drukarki

1. Otwórz dokument i wybierz kolejno: **Plik > Drukuj**.
2. Wybierz drukarkę, a następnie z menu rozwijanego znajdującego się po menu Orientacja wybierz opcję **Drukuj i wstrzymaj**.
3. Wybierz opcję **Druk poufny**, a następnie wprowadź czterocyfrowy kod PIN.
4. Kliknij opcję **Drukuj**.
5. Na panelu sterowania drukarki wznów pracę drukowania. Przejdź do opcji:
Prace wstrzymane > wybierz nazwę użytkownika > Poufne > wybierz pracę drukowania > wprowadź kod PIN > Drukuj.

W drukarkach bez ekranu dotykowego naciśnij **OK**, aby poruszać się między ustawieniami.

Drukowanie listy wzorców czcionek

1. Na panelu sterowania przejdź do menu:

Ustawieni > Raporty > Drukuj > Drukuj czcionki.

W drukarkach bez ekranu dotykowego naciśnij **OK**, aby poruszać się między ustawieniami.

2. Wybierz opcję **Czcionki PCL**.

Umieszczanie arkuszy separujących między kopiami

1. Z ekranu głównego przejdź do opcji:



Ustawienia > Drukowanie > Układ > Arkusze separujące > Między kopiami.

W drukarkach bez ekranu dotykowego naciśnij **OK**, aby poruszać się między ustawieniami.

2. Wydrukuj dokument.

Anulowanie pracy drukowania

NA PANELU STEROWANIA DRUKARKI

1. W zależności od modelu drukarki wykonaj jedną z następujących czynności:
 - Naciśnij dwukrotnie  i naciśnij .
 - Następnie dotknij opcji **Anuluj zadanie**.
2. Wybierz pracę drukowania, którą chcesz anulować.

Z KOMPUTERA

1. W zależności od systemu operacyjnego wykonaj następujące czynności:
 - Otwórz folder drukarek, a następnie wybierz drukarkę.
 - Przejdź do drukarki w obszarze Preferencje systemowe w menu Apple.
2. Zaznacz pracę przeznaczoną do anulowania.

Regulowanie intensywności tonera

1. Na panelu sterowania przejdź do menu:

Ustawienia > Drukowanie > Jakość > Intensywność toneru.

W drukarkach bez ekranu dotykowego naciśnij **OK**, aby poruszać się między ustawieniami.

2. Dostosuj ustawienia.
3. Zastosuj zmiany.

Kopiowanie

Ten rozdział zawiera:

Korzystanie z automatycznego podajnika dokumentów i szyby skanera	102
Tworzenie kopii	103
Kopiowanie zdjęć	104
Kopiowanie na papierze firmowym	105
Kopiowanie na obu stronach papieru	106
Zmniejszanie lub powiększanie kopii	107
Kopiowanie kilku stron na jednym arkuszu	108
Układanie kopii	109
Kopiowanie kart	110
Tworzenie skrótu kopiowania	111

Korzystanie z automatycznego podajnika dokumentów i szyby skanera

AUTOMATYCZNY PODAJNIK DOKUMENTÓW (ADF)

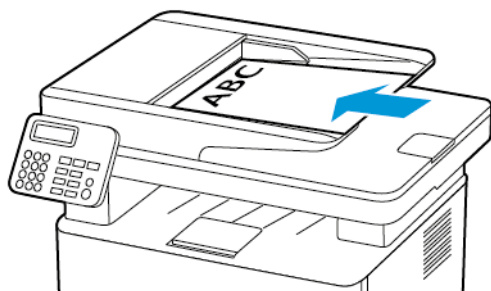

- Automatyczny podajnik dokumentów (ADF) umożliwia obsługę dokumentów wielostronnych lub dwustronnych.
- Załaduj oryginalny dokument treścią do góry. W przypadku dokumentów wielostronicowych wyrównaj krawędź skierowaną w stronę drukarki przed załadowaniem.
- Dopasuj prowadnice ADF do szerokości ładowanego papieru.

SZYBA SKANERA

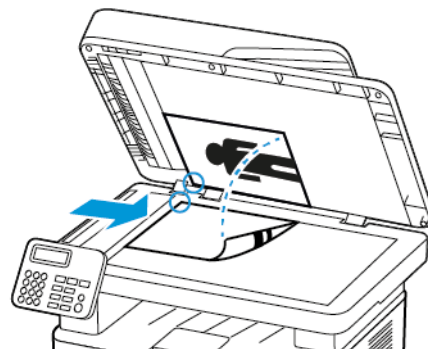

- Z szyby skanera należy korzystać w przypadku pojedynczych arkuszy lub stron książek, małych przedmiotów (na przykład pocztówek lub zdjęć), folii, papieru fotograficznego lub cienkich nośników (na przykład wycinków z czasopism).
- Umieść dokument zadrukowaną stroną w dół w narożniku oznaczonym strzałką.

Tworzenie kopii

1. Umieść oryginał na tacy podajnika ADF lub na szybie skanera.

 Uwaga: Aby uniknąć przycięcia obrazu, upewnij się, że rozmiary oryginalnego dokumentu i wydruku są identyczne.

2. Na panelu sterowania przejdź do menu:

 > **Kopiuj** > określ liczbę kopii do wykonania

W drukarkach bez ekranu dotykowego naciśnij , aby poruszać się między ustawieniami.

W razie potrzeby dostosuj ustawienia.

3. Skopiuj dokument.

 Uwaga: Aby wykonać szybkie kopiowanie za pomocą panelu sterowania, naciśnij .

Kopiowanie zdjęć

1. Umieść zdjęcie na szybie skanera.
2. Na panelu sterowania przejdź do menu:

 > **Kopuj** > **Typ zawartości** > **Zdjęcie**

W drukarkach bez ekranu dotykowego naciśnij , aby poruszać się między ustawieniami.

3. Skopijuj dokument.

Kopiowanie na papierze firmowym

1. Umieść oryginał na tacy podajnika ADF lub na szybie skanera.
2. Na panelu sterowania przejdź do menu:

 > **Kopiuuj** > **Kopiuuj z** > wybierz rozmiar oryginalnego dokumentu.

W drukarkach bez ekranu dotykowego naciśnij , aby poruszać się między ustawieniami.

3. Wybierz opcję **Kopiuuj do** i wybierz źródło papieru zawierające papier firmowy.

Jeżeli wkładasz papier firmowy do podajnika ręcznego, przejdź do:

Kopiuuj do > **Podajnik ręczny** > wybierz rozmiar papieru > **Papier firmowy**.

4. Skopiuuj dokument.

Kopiowanie na obu stronach papieru

1. Umieść oryginał na tacy podajnika ADF lub na szybie skanera.
2. Na panelu sterowania przejdź do menu:

 > **Kopuj** > **Strony**.

W drukarkach bez ekranu dotykowego naciśnij , aby poruszać się między ustawieniami.

3. Dostosuj ustawienia.
4. Skopiuj dokument.

Zmniejszanie lub powiększanie kopii

1. Umieść oryginał na tacy podajnika ADF lub na szybie skanera.
2. Na panelu sterowania przejdź do menu:

 > **Kopiuuj** > **Skaluj** > podaj wartość skalowania.

W drukarkach bez ekranu dotykowego naciśnij , aby poruszać się między ustawieniami.

 Uwaga: Zmiana rozmiaru oryginalnego dokumentu lub wydruku po ustawieniu wartości Skala na Automatyczne.

3. Skopiuuj dokument.

Kopiowanie kilku stron na jednym arkuszu

1. Umieść oryginał na tacy podajnika ADF lub na szybie skanera.
2. Na panelu sterowania przejdź do menu:

 > **Kopuj** > **Kilka stron na arkuszu**

W drukarkach bez ekranu dotykowego naciśnij , aby poruszać się między ustawieniami.

3. Dostosuj ustawienia.
4. Skopuj dokument.

Układanie kopii

1. Umieść oryginał na tacy podajnika ADF lub na szybie skanera.
2. Na panelu sterowania przejdź do menu:

 > **Kopiuuj** > **Układaj** > **Wł.** [1,2,1,2,1,2]

W drukarkach bez ekranu dotykowego naciśnij , aby poruszać się między ustawieniami.

3. Skopiuuj dokument.

Kopiowanie kart

1. Umieść kartę na szybie skanera.
2. W zależności od modelu drukarki wykonaj jedną z następujących czynności:
 - Na ekranie głównym dotknij opcji **Kopiuj > Kopia identyfikatora**.
 - Na panelu sterowania przejdź do menu:
Kopiowanie dowodu tożsamości > OK
3. W razie potrzeby dostosuj ustawienia.
4. Skopiuj dokument.

Tworzenie skrótu kopiowania



Uwaga: Do utworzenia skrótu mogą być wymagane uprawnienia administratora.

1. Uruchom przeglądarkę internetową, a następnie w polu adresu wpisz adres IP drukarki.
 - Wyświetl adres IP drukarki na ekranie głównym. Adres IP ma postać czterech liczb oddzielonych kropkami. Na przykład 123.123.123.123.
 - W przypadku używania serwera proxy wyłącz go tymczasowo, aby prawidłowo załadować stronę internetową.
2. Kliknij kolejno opcje **Skróty** > **Dodaj skrót**.
3. W menu Typ skrótu wybierz opcję **Kopiuj**, a następnie skonfiguruj ustawienia.
4. Zastosuj zmiany.

Kopiowanie

E-Mail

Ten rozdział zawiera:

Korzystanie z automatycznego podajnika dokumentów i szyby skanera	114
Wysyłanie wiadomości e-mail	115

Korzystanie z automatycznego podajnika dokumentów i szyby skanera

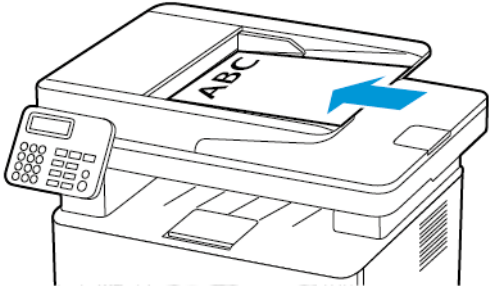
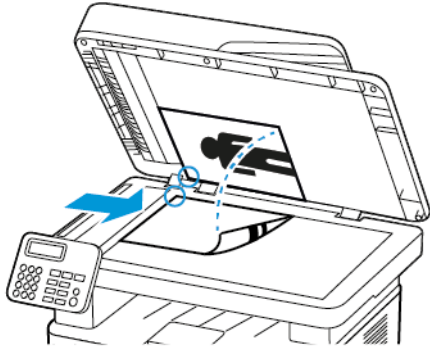
AUTOMATYCZNY PODAJNIK DOKUMENTÓW (ADF)	SZYBA SKANERA
 <ul style="list-style-type: none">• Automatyczny podajnik dokumentów (ADF) umożliwia obsługę dokumentów wielostronnych lub dwustronnych.• Załaduj oryginalny dokument treścią do góry. W przypadku dokumentów wielostronicowych wyrównaj krawędź skierowaną w stronę drukarki przed załadowaniem.• Dopasuj prowadnice ADF do szerokości ładowanego papieru.	 <ul style="list-style-type: none">• Z szyby skanera należy korzystać w przypadku pojedynczych arkuszy lub stron książek, małych przedmiotów (na przykład pocztówek lub zdjęć), folii, papieru fotograficznego lub cienkich nośników (na przykład wycinków z czasopism).• Umieść dokument zadrukowaną stroną w dół w narożniku oznaczonym strzałką.

Wysyłanie wiadomości e-mail

Zanim zaczniesz, sprawdź, czy skonfigurowano ustawienia SMTP. Więcej informacji podano w części [Konfigurowanie ustawień SMTP poczty e-mail](#).

KORZYSTANIE Z PANELU STEROWANIA

1. Umieść oryginał na tacy podajnika ADF lub na szybie skanera.
2. Na ekranie głównym dotknij opcji **E-mail** i wprowadź potrzebne informacje.
W razie konieczności skonfiguruj ustawienia typu pliku wyjściowego.
3. Wyślij wiadomość e-mail.

PRZY UŻYCIU NUMERU SKRÓTU

1. Tworzenie skrótu e-mail.
 - a. Uruchom przeglądarkę internetową, a następnie w polu adresu wpisz adres IP drukarki.
 - Wyświetl adres IP drukarki na ekranie głównym. Adres IP ma postać czterech liczb oddzielonych kropkami. Na przykład 123.123.123.123.
 - W przypadku używania serwera proxy wyłącz go tymczasowo, aby prawidłowo załadować stronę internetową.
 - b. Kliknij kolejno opcje **Skróty > Dodaj skrót**.
 - c. W menu Typ skrótu wybierz opcję **E-mail**, a następnie skonfiguruj ustawienia.
 - d. Zastosuj zmiany.
2. Umieść oryginał na tacy podajnika ADF lub na szybie skanera.
3. Na panelu sterowania przejdź do menu:
Skróty > Poczta e-mail
W drukarkach bez ekranu dotykowego naciśnij **OK**, aby poruszać się między ustawieniami.
4. Wybierz skrót.
5. Wyślij wiadomość e-mail.

E-Mail

Faksowanie

Ten rozdział zawiera:

Korzystanie z automatycznego podajnika dokumentów i szyby skanera	118
Wysyłanie faksu	119
Planowanie faksu	120
Tworzenie skrótu do miejsca docelowego dla faksów	121
Zmiana rozdzielczości faksu	122
Dostosowywanie intensywności faksu	123
Drukowanie dziennika faksów	124
Blokowanie niepożądanych faksów	125
Wstrzymywanie faksu	126
Przekazywanie faksów	127

Korzystanie z automatycznego podajnika dokumentów i szyby skanera

AUTOMATYCZNY PODAJNIK DOKUMENTÓW (ADF)

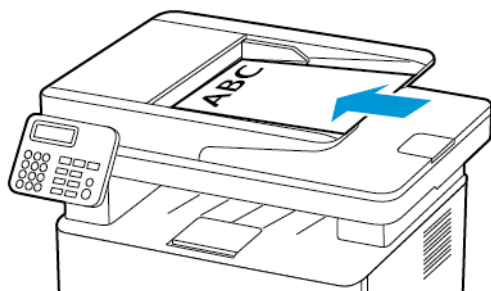

- Automatyczny podajnik dokumentów (ADF) umożliwia obsługę dokumentów wielostronnych lub dwustronnych.
- Załaduj oryginalny dokument treścią do góry. W przypadku dokumentów wielostronnych wyrównaj krawędź skierowaną w stronę drukarki przed załadowaniem.
- Dopasuj prowadnice ADF do szerokości ładowanego papieru.

SZYBA SKANERA

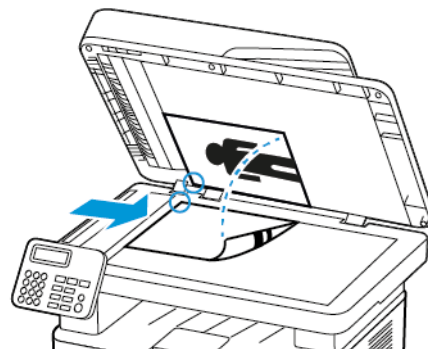

- Z szyby skanera należy korzystać w przypadku pojedynczych arkuszy lub stron książek, małych przedmiotów (na przykład pocztówek lub zdjęć), folii, papieru fotograficznego lub cienkich nośników (na przykład wycinków z czasopism).
- Umieść dokument zadrukowaną stroną w dół w narożniku oznaczonym strzałką.

Wysyłanie faksu

KORZYSTANIE Z PANELU STEROWANIA

1. Umieść oryginał w tacy wejściowej automatycznego podajnika dokumentów lub na szybie skanera.
2. Na ekranie głównym dotknij opcji **Faks**, a następnie wprowadź wymagane informacje.
Dostosuj odpowiednio ustawienia.
3. Wyślij dokument faksem.

Planowanie faksu

Ta funkcja jest dostępna wyłącznie w wybranych modelach drukarek.

1. Umieść oryginał na tacy podajnika ADF lub na szybie skanera.
2. Na ekranie głównym dotknij opcji **Faks > Do** >wprowadź numer faksu > **Gotowe**.
3. Dotknij opcji **Czas wysyłania**, ustaw datę i godzinę, a następnie dotknij przycisku **OK**.
4. Wyślij faks.

Tworzenie skrótu do miejsca docelowego dla faksów



Uwaga: Do utworzenia skrótu mogą być wymagane uprawnienia administratora.

1. Uruchom przeglądarkę internetową, a następnie w polu adresu wpisz adres IP drukarki.
 - Wyświetl adres IP drukarki na ekranie głównym. Adres IP ma postać czterech liczb oddzielonych kropkami. Na przykład 123.123.123.123.
 - W przypadku używania serwera proxy wyłącz go tymczasowo, aby prawidłowo załadować stronę internetową.
2. Kliknij kolejno opcje **Skróty** > **Dodaj skrót**.
3. W menu Typ skrótu wybierz opcję **Faks**, a następnie skonfiguruj ustawienia.
4. Zastosuj zmiany.

Zmiana rozdzielczości faksu

1. Umieść oryginał na tacy podajnika ADF lub na szybie skanera.
2. Na panelu sterowania dotknij opcji **Faks > Rozdzielczość**.
3. Wybierz ustawienie.
4. Wyślij dokument faksem.

Dostosowywanie intensywności faksu

1. Umieść oryginał w tacy wejściowej automatycznego podajnika dokumentów lub na szybie skanera.
2. Na panelu sterowania dotknij opcji **Faks > Intensywność**.
3. Wybierz ustawienie.
4. Wyślij dokument faksem.

Drukowanie dziennika faksów

1. Na panelu sterowania dotknij opcji **Ustawienia > Raporty > Faks**.
2. Wybierz opcję **Dziennik prac faksowania** lub **Dziennik wywołań faksu**.

Blokowanie niepożądanych faksów

1. Na ekranie głównym dotknij przejdź **Ustawienia > Faks > Ustawienia faksu > Ustawienia odbierania faksów > Ustawienia administratora**.
2. Ustaw opcję Blokuje fakсы bez nazwy na **Wł**.

Wstrzymywanie faksu

1. Uruchom przeglądarkę internetową, a następnie w polu adresu wpisz adres IP drukarki.
 - Wyświetl adres IP drukarki na ekranie głównym drukarki. Adres IP ma postać czterech liczb oddzielonych kropkami, na przykład 123.123.123.123.
 - W przypadku używania serwera proxy wyłącz go tymczasowo, aby prawidłowo załadować stronę internetową.
2. Kliknij opcję **Ustawienia > Faks > Ustawienia faksu > Ustawienia odbierania faksu > Wstrzymywanie faksów**.
3. Wybierz tryb.
4. Zastosuj zmiany.

Przekazywanie faksów

KORZYSTANIE Z PANELU STEROWANIA

1. Utwórz skrót do miejsca docelowego dla faksów.
 - a. Na ekranie głównym dotknij kolejno opcji **Faks > Do**.
 - b. Wprowadź numer odbiorcy i dotknij opcji **Gotowe**.
 - c. Dotknij  .
 - d. Utwórz skrót.
2. Na ekranie głównym dotknij kolejno opcji **Ustawienia > Faks > Ustawienia faksu > Ustawienia odbierania faksów > Ustawienia administratora**.
3. W menu Przekazywanie faksów dotknij **Przełącz**.
4. W menu Przełącz do skonfiguruj miejsce docelowe.

KORZYSTANIE Z WBUDOWANEGO SERWERA SIECI WEB

1. Utwórz skrót do miejsca docelowego dla faksów.
 - a. Uruchom przeglądarkę internetową, a następnie w polu adresu wpisz adres IP drukarki.
 - Wyświetl adres IP drukarki na ekranie głównym. Adres IP ma postać czterech liczb oddzielonych kropkami. Na przykład 123.123.123.123.
 - W przypadku używania serwera proxy wyłącz go tymczasowo, aby prawidłowo załadować stronę internetową.
 - b. Kliknij kolejno opcje **Skróty > Dodaj skrót**.
 - c. W menu Typ skrótu wybierz opcję **Faks**, a następnie skonfiguruj ustawienia.
 - d. Zastosuj zmiany.
2. Kliknij opcję **Ustawienia > Faks > Ustawienia faksu > Ustawienia odbierania faksu > Funkcje sterowania administratora**.
3. W menu Przekazywanie faksów wybierz opcję **Przełącz**.
4. W menu Przełącz do skonfiguruj miejsce docelowe.

Skowanie

Ten rozdział zawiera:

Korzystanie z automatycznego podajnika dokumentów i szyby skanera	130
Skowanie do komputera.....	131
Skowanie do pamieci Flash.....	132
Skowanie do serwera FTP	133
Skowanie do folderu sieciowego	134

Korzystanie z automatycznego podajnika dokumentów i szyby skanera

AUTOMATYCZNY PODAJNIK DOKUMENTÓW (ADF)

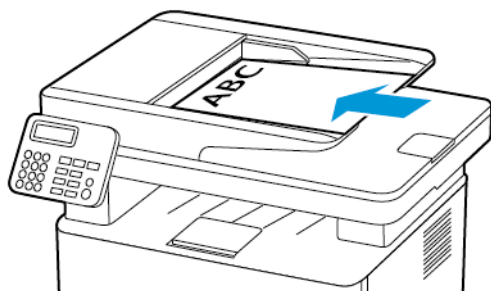

- Automatyczny podajnik dokumentów (ADF) umożliwia obsługę dokumentów wielostronnych lub dwustronnych.
- Załaduj oryginalny dokument treścią do góry. W przypadku dokumentów wielostronnych wyrównaj krawędź skierowaną w stronę drukarki przed załadowaniem.
- Dopasuj prowadnice ADF do szerokości ładowanego papieru.

SZYBA SKANERA

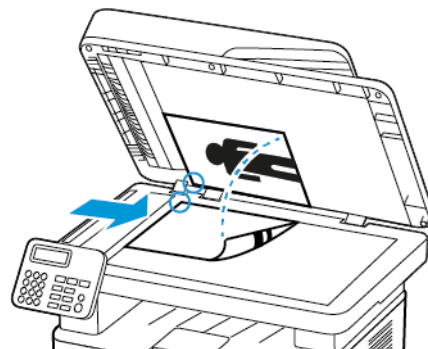

- Z szyby skanera należy korzystać w przypadku pojedynczych arkuszy lub stron książek, małych przedmiotów (na przykład pocztówek lub zdjęć), folii, papieru fotograficznego lub cienkich nośników (na przykład wycinków z czasopism).
- Umieść dokument zadrukowaną stroną w dół w narożniku oznaczonym strzałką.

Skanowanie do komputera

Przed rozpoczęciem sprawdź, czy:

- Oprogramowanie sprzętowe drukarki jest aktualizowane. W celu uzyskania dalszych informacji zapoznaj się z częścią **Aktualizacja oprogramowania**.
- Komputer i drukarka są podłączone do tej samej sieci.

UŻYTKOWNICY SYSTEMU WINDOWS



Uwaga: Sprawdź, czy drukarka została dodana do komputera. Aby uzyskać więcej informacji, zapoznaj się z częścią **Instalowanie oprogramowania**.

1. Umieść oryginał w automatycznym podajniku dokumentów lub na szybie skanera.
2. Na komputerze otwórz opcję **Faksowanie i skanowanie w systemie Windows**.
3. Z menu Źródło wybierz źródło skanera.
4. W razie potrzeby zmień ustawienia skanowania.
5. Zeskanuj dokument.

UŻYTKOWNICY KOMPUTERÓW MACINTOSH



Uwaga: Sprawdź, czy drukarka została dodana do komputera. Aby uzyskać więcej informacji, zapoznaj się z częścią **Instalowanie oprogramowania**.

1. Umieść oryginał w automatycznym podajniku dokumentów lub na szybie skanera.
2. Na komputerze wykonaj jedną z następujących czynności:
 - Otwórz **Przechwytywanie obrazu**.
 - Otwórz **Drukarki i skanery** i wybierz drukarkę. Kliknij opcję **Skanuj > Otwórz skaner**.
3. W oknie Skaner wykonaj jedną lub kilka z poniższych czynności:
 - Wybierz miejsce, w którym chcesz zapisać zeskanowany dokument.
 - Wybierz rozmiar oryginalnego dokumentu.
 - Aby skanować z podajnika ADF, wybierz opcję **Podajnik dokumentów** z Menu skanowania lub włącz opcję **Użyj podajnika dokumentów**.
 - W razie potrzeby skonfiguruj ustawienia skanowania.
4. Kliknij **Skanuj**.

Skanowanie do pamięci Flash

Ta funkcja jest dostępna wyłącznie w wybranych modelach drukarek.

1. Umieść oryginał na tacy podajnika ADF lub na szybie skanera.
2. Włóż pamięć Flash.

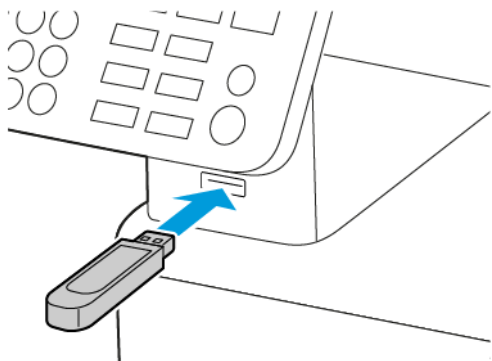

3. Dotknij opcji **Skanuj do USB** i w razie potrzeby dostosuj ustawienia.
 - Aby zapisać zeskanowany dokument w folderze, dotknij opcji **Skanuj do**, wybierz folder i dotknij opcji **Skanuj tutaj**.
 - Jeśli nie pojawia się dysk USB, dotknij opcji **Dysk USB** na panelu sterowania.
4. Zeskanuj dokument.

 **Ostrzeżenie:** Podczas drukowania, odczytu z karty pamięci oraz zapisu na niej nie wolno dotykać napędu Flash ani drukarki w pokazanych obszarach, aby uniknąć utraty danych lub uszkodzenia urządzenia.



Skanowanie do serwera FTP

1. Utwórz skrót do serwera FTP.
 - a. Uruchom przeglądarkę internetową, a następnie w polu adresu wpisz adres IP drukarki.
 - Wyświetl adres IP drukarki na ekranie głównym drukarki. Adres IP ma postać czterech liczb oddzielonych kropkami, na przykład 123.123.123.123.
 - W przypadku używania serwera proxy wyłącz go tymczasowo, aby prawidłowo załadować stronę internetową.
 - b. Kliknij kolejno opcje **Skróty > Dodaj skrót**.
 - c. W menu Typ skrótu wybierz opcję **FTP**, a następnie skonfiguruj ustawienia.
 - d. Zastosuj zmiany.
2. Umieść oryginał na tacy podajnika ADF lub na szybie skanera.
3. Na panelu sterowania przejdź do menu:
Skróty > FTP
W drukarkach bez ekranu dotykowego naciśnij , aby poruszać się między ustawieniami.
4. Wybierz skrót.
5. Zeskanuj dokument.

Skanowanie do folderu sieciowego

1. Utwórz skrót do folderu sieciowego.
 - a. Uruchom przeglądarkę internetową, a następnie w polu adresu wpisz adres IP drukarki.
 - Wyświetl adres IP drukarki na ekranie głównym drukarki. Adres IP ma postać czterech liczb oddzielonych kropkami, na przykład 123.123.123.123.
 - W przypadku używania serwera proxy wyłącz go tymczasowo, aby prawidłowo załadować stronę internetową.
 - b. Kliknij kolejno opcje **Skróty > Dodaj skrót**.
 - c. W menu Typ skrótu wybierz opcję **Folder sieciowy** i skonfiguruj ustawienia.
 - d. Zastosuj zmiany.
2. Umieść oryginał na tacy podajnika ADF lub na szybie skanera.
3. Z ekranu głównego przejdź do opcji:
Skróty > Folder sieciowy
W drukarkach bez ekranu dotykowego naciśnij , aby poruszać się między ustawieniami.
4. Wybierz skrót.

Używanie menu drukarki

Ten rozdział zawiera:

Mapa menu	136
Urządzenie.....	138
Drukowanie.....	149
Papier	155
Kopiowanie	158
Faksowanie	160
E-Mail	168
FTP.....	173
Napęd USB	176
Sieć/porty	181
Bezpieczeństwo.....	203
Raporty	209
Plan materiałów eksploatacyjnych.....	211
Rozwiązywanie problemów.....	213



Mapa menu



Urządzenie	<ul style="list-style-type: none"> • Preferencje • Tryb ekologiczny oszczędny • Zdalny panel operatora¹ • Powiadomienia • Zarządzanie zasilaniem 	<ul style="list-style-type: none"> • Przywróć ustawienia fabryczne • Konserwacja • Drukarka – informacje
Drukowanie	<ul style="list-style-type: none"> • Układ • Konfiguracja • Jakość 	<ul style="list-style-type: none"> • PCL • Obraz
Papier	<ul style="list-style-type: none"> • Konfiguracja tac 	<ul style="list-style-type: none"> • Konfiguracja nośnika
Kopiowanie	Domyślne ustawienia kopiowania	
Faksowanie	Domyślne ustawienia faksowania	
E-mail¹	<ul style="list-style-type: none"> • Konfiguracja poczty e-mail 	<ul style="list-style-type: none"> • Domyślne ustawienia e-mail
FTP¹	Domyślne ustawienia FTP	
Sieć/porty	<ul style="list-style-type: none"> • Przegląd sieci • Łączność bezprzewodowa • Funkcja Wi-Fi Direct • AirPrint • Zarządzanie usługami mobilnymi • Ethernet • TCP/IP • SNMP 	<ul style="list-style-type: none"> • IPSec • 802.1x • Konfiguracja LPD • Ustawienia HTTP/FTP • USB • Ograniczanie zewnętrznego dostępu do sieci komputerowej • Protokół Universal Print
Bezpieczeństwo	<ul style="list-style-type: none"> • Metody logowania • Zarządzanie certyfikatami • Ograniczenia logowania • Ustawienia druku poufnego 	<ul style="list-style-type: none"> • Kasuj pliki tymczasowe • Różne
Raporty	<ul style="list-style-type: none"> • Strona ustawień menu • Urządzenie 	<ul style="list-style-type: none"> • Skróty • Faksowanie • Sieć
Plan materiałów eksploatacyjnych	<ul style="list-style-type: none"> • Aktywacja planu • Konwersja planu 	<ul style="list-style-type: none"> • Usługa subskrypcji

<p>Rozwiązywanie problemów</p>	<ul style="list-style-type: none"> • Drukuj strony testu jakości 	<p>Czyszczenie skanera</p>
<p>¹ W niektórych modelach drukarek to menu można skonfigurować tylko z wbudowanego serwera sieci Web.</p> <p>² Dostępne wyłącznie w niektórych modelach drukarek.</p>		

Urządzenie

PREFERENCJE

ELEMENT MENU	OPIS
Język wyświetlany [Lista języków]	Umożliwia ustawienie języka tekstu pojawiającego się na wyświetlaczu.
Kraj/region [Lista krajów lub regionów]	Określenie kraju lub regionu, pod kątem którego skonfigurowano drukarkę do pracy.
Uruchom konf. pocztk. <ul style="list-style-type: none"> • Nie* • Tak 	Uruchamia kreatora konfiguracji.
Klawiatura Typ klawiatury [Lista języków]	Wybór języka jako typ klawiatury.  Uwaga: Mogą nie pojawić się wszystkie wartości typów klawiatury lub mogą wymagać zainstalowania specjalnego sprzętu.
Wyświetlane informacje <ul style="list-style-type: none"> • Wyświetlany tekst 1 (adres IP*) • Wyświetlany tekst 2 • Tekst niestandardowy 1 • Tekst niestandardowy 2 	Określa informacje wyświetlane na ekranie głównym.
Data i godzina <ul style="list-style-type: none"> • Konfiguruj <ul style="list-style-type: none"> – Aktualna data i godzina – Ustaw datę i godzinę ręcznie – Format daty [MM-DD-RRRR*] – Format czasu [12-godz. A.M./P.M.*] – Strefa czasowa 	Konfigurowanie daty i godziny w drukarce.
Data i godzina <ul style="list-style-type: none"> • Protok. ust. czasu siec. <ul style="list-style-type: none"> – Włącz funkcję NTP (Wł.*) – Serwer NTP – Włącz uwierzytelnianie (Brak*) 	Konfigurowanie ustawienia NTP (Network Time Protocol).  Uwaga: Gdy element Włącz uwierzytelnianie jest ustawiony na klucz MD5, pojawia się identyfikator klucza i hasło.
Rozmiar papieru <ul style="list-style-type: none"> • U.S.* 	Określa jednostkę miary dla rozmiarów papieru.

ELEMENT MENU	OPIS
<ul style="list-style-type: none"> • Metryczny 	 Uwaga: Wybór kraju lub regionu w kreatorze wstępnej konfiguracji wpływa na wstępne ustawienia rozmiaru papieru.
Jasność wyświetlacza 20-100% (100*)	Regulacja jasności wyświetlacza.  Uwaga: Ta funkcja jest dostępna wyłącznie w wybranych modelach drukarek.
Dostęp do pamięci Flash <ul style="list-style-type: none"> • Wył. • Wł.* 	Włącza dostęp do pamięci Flash.
Skanywanie jednej strony na skanerze płaskim <ul style="list-style-type: none"> • Wł. • Wył.* 	Pozwala na umieszczenie kopii z szyby skanera razem na jednej stronie.
Dźwięki urządzenia  Uwaga: Ikona Dźwięki urządzenia jest dostępna tylko w niektórych modelach drukarek.	
Wycisz wszystkie dźwięki Wł. Wył.*	Powoduje wyłączenie i ignorowanie wszystkich ustawień dźwięków.
Sygnał dźwiękowy załadowanego podajnika ADF Wł.* Wył.	Włącza sygnał dźwiękowy podczas ładowania papieru do automatycznego podajnika dokumentów.
Sterowanie alarmem Wył. Pojedynczy* Ciągły	Ustaw liczbę alarmów generowanych, gdy drukarka wymaga interwencji użytkownika.
Alarm dot. wkładu Wył.* Pojedynczy Ciągły	Umożliwia wyłączenie alarmu dotyczącego wkładu.
Tryb głośnika Zawsze wyłączone* Zawsze włączone	Umożliwia wyłączenie trybu głośnika.



ELEMENT MENU	OPIS
Włączone aż do podłączenia	
Głośność dzwonka Wył.* Wł.	Umożliwia wyłączenie głośności dzwonka.
Limit czasu ekranu 5-300 (60*)	Skonfiguruj czas bezczynności (w sekundach) przed wyświetleniem ekranu głównego lub przed automatycznym wylogowaniem konta użytkownika.
 Uwaga: Gwiazdka (*) umieszczona obok wartości oznacza ustawienie domyślne.	

TRYB EKOLOGICZNY OSZCZĘDNY

ELEMENT MENU	OPIS
Drukowanie: Strony <ul style="list-style-type: none"> • 1-stronnie* • 2-stronnie 	Określa sposób drukowania: na 1 lub po obu stronach arkusza.
Drukowanie: Kilka stron na arkuszu <ul style="list-style-type: none"> • Wył.* • 2 strony na arkusz • 3 strony na arkusz • 4 stron na arkusz • 6 stron na arkusz • 9 stron na arkusz • 12 stron na arkusz • 16 stron na arkusz 	Pozwala na drukowanie obrazów wielu stron na 1 stronie arkusza.
Drukowanie: Intensywność toneru <ul style="list-style-type: none"> • 0 małej gramaturze • Normalny* • Ciemny 	Określa poziom jasności obrazów lub tekstu.
Kopijuj: Strony <ul style="list-style-type: none"> • 1-stronny na 1-stronny* • 1-stronny na 2-stronny 	Określa sposób drukowania: po jednej lub po obu stronach arkusza.
Kopijuj: Kilka stron na arkuszu <ul style="list-style-type: none"> • Wył.* • 2 strony w orientacji pionowej • 4 strony w orientacji pionowej 	Określa liczbę obrazów stron, które mają być drukowane na 1 stronie arkusza papieru.

ELEMENT MENU	OPIS
<ul style="list-style-type: none"> • 2 strony w orientacji poziomej • 4 strony w orientacji poziomej 	
Kopiowanie <ul style="list-style-type: none"> • Intensywność • 1-9 (5*) 	Dostosowuje intensywność zeskanowanego obrazu.
 Uwaga: Gwiazdka (*) umieszczona obok wartości oznacza ustawienie domyślne.	



ZDALNY PANEL OPERATORA

ELEMENT MENU	OPIS
Połączenie z zewnętrznym systemem VNC <ul style="list-style-type: none"> • Nie zezwalaj* • Zezwalaj 	Łączenie się z zewnętrznymi klientami VNC (Virtual Network Computing) w celu uruchamiania zdalnego panelu sterowania.
Typ uwierzytelniania <ul style="list-style-type: none"> • Brak* • Standardowe uwierzytelnianie 	Ustawia typ uwierzytelniania podczas uzyskiwania dostępu do serwera klienckiego VNC.
Hasło VNC	Określa hasło do połączenia z serwerem klienckim VNC.  Uwaga: To menu jest wyświetlane tylko w przypadku, gdy w ustawieniu Typ uwierzytelniania wybrano opcję Standardowe uwierzytelnianie.
 Uwaga: Gwiazdka (*) umieszczona obok wartości oznacza ustawienie domyślne.	

POWIADOMIENIA

ELEMENT MENU	OPIS
Sygnał dźwiękowy załadowanego podajnika ADF <ul style="list-style-type: none"> • Wył. • Wł.* 	Włącza sygnał dźwiękowy podczas ładowania papieru do automatycznego podajnika dokumentów.
Sterowanie alarmem <ul style="list-style-type: none"> • Wył. • Pojedynczy* • Ciągły 	Ustaw liczbę alarmów generowanych, gdy drukarka wymaga interwencji użytkownika.

ELEMENT MENU	OPIS
<p>Materiały eksploatacyjne: Pokaż szacunkowe czasy eksploatacji materiałów</p> <ul style="list-style-type: none"> • Pokaż szacunki* • Nie pokazuj szacunków 	<p>Wyświetla szacunkowy stan materiałów eksploatacyjnych.</p>
<p>Materiały eksploatacyjne: Alarm dot. wkładu</p> <ul style="list-style-type: none"> • Wył.* • Pojedynczy • Ciągły 	<p>Ustaw liczbę alarmów generowanych, gdy poziom wkładu jest niski.</p>
<p>Materiały eksploatacyjne</p> <p>Niestandardowe powiadomienia o materiałach eksploatacyjnych</p>	<p>Konfiguruje ustawienia powiadomień generowanych, gdy drukarka wymaga interwencji użytkownika.</p> <p> Uwaga: To menu jest wyświetlane tylko podczas korzystania z wbudowanego serwera sieci Web.</p>
<p>Konfiguracja alarmów e-mail: Konfiguracja poczty e-mail</p> <ul style="list-style-type: none"> • Podstawowa brama SMTP • Port podstawowej bramy SMTP (25*) • Dodatkowa brama SMTP • Port dodatkowej bramy SMTP (25*) • Limit czasu oczekiwania SMTP (30 sekund*) • Adres zwrotny • Zawsze używaj domyślnego adresu zwrotnego SMTP (Wył.*) • Zastosuj protokół SSL/TLS (Wył.*) • Wymagaj zaufanego certyfikatu (Wł.*) • Uwierzytelnianie serwera SMTP • (Nie wymaga uwierzytelnienia*) • Urządzenie – zainicjowany adres e-mail (Brak*) • Nazwa użytkownika urządzenia • Hasło urządzenia • Domena NTLM 	<p>Konfiguracja ustawień poczty e-mail w drukarce.</p>
<p>Zapobieganie błędom: Pomoc przy zac.</p> <ul style="list-style-type: none"> • Wył. • Wł.* 	<p>Umożliwia ustawienie automatycznego wykrywania zacięcia papieru.</p>
<p>Zapobieganie błędom: Autokontynuacja</p> <ul style="list-style-type: none"> • Wył. • Wł.* (5 sekund) • Czas autokontynuacji 	<p>Pozwala, aby drukarka automatycznie kontynuowała przetwarzanie lub drukowanie zadania po usunięciu pewnych warunków obsługi.</p>

ELEMENT MENU	OPIS
<p>Zapobieganie błędom: Automatyczne ponowne uruchomienie</p> <ul style="list-style-type: none"> • Automatyczne ponowne uruchomienie (Zawsze uruchamiaj ponownie*) 	<p>Po wystąpieniu błędu drukarka zostanie uruchomiona ponownie.</p>
<p>Zapobieganie błędom: Automatyczne ponowne uruchomienie</p> <ul style="list-style-type: none"> • Maksymalna liczba automat. ponownych uruchomień (2*) 	<p>Określa maksymalną liczbę automatycznych ponownych uruchomień drukarki.</p>
<p>Zapobieganie błędom: Automatyczne ponowne uruchomienie</p> <ul style="list-style-type: none"> • Okno automatycznego ponownego uruchamiania (720*) 	<p>Ustawia liczbę sekund, zanim drukarka wykona automatyczne ponowne uruchomienie.</p>
<p>Zapobieganie błędom: Automatyczne ponowne uruchomienie</p> <ul style="list-style-type: none"> • Licznik zadań automatycznego ponownego uruchamiania 	<p>Wyświetlanie informacji tylko do odczytu o liczniku zadań ponownego uruchamiania .</p>
<p>Zapobieganie błędom: Wyświetlaj błąd krótkiego papieru</p> <ul style="list-style-type: none"> • Automatycznie wyczyść* • Wł. 	<p>Pozwala drukarce wyświetlać komunikat w przypadku wystąpienia błędu krótkiego papieru.</p> <p> Uwaga: Krótki papier odnosi się do rozmiaru załadowanego papieru.</p>
<p>Zapobieganie błędom: Ochrona strony</p> <ul style="list-style-type: none"> • Wył.* • Wł. 	<p>Pozwala drukarce przetwarzać całą stronę do pamięci przed jej wydrukiem.</p>
<p>Przywracanie po zacięciach: Zacięcia – ponów</p> <ul style="list-style-type: none"> • Automatycznie* • Wył. • Wł. 	<p>Drukarka ponownie drukuje strony, na których wystąpiło zacięcie.</p>
<p>Przywracanie po zacięciach: Usuwanie zacięć skanera</p> <ul style="list-style-type: none"> • Poziom zadania • Poziom strony* 	<p>Określa sposób ponownego uruchamiania zadania skanowania po rozwiązaniu problemu zacięcia papieru.</p>
<p> Uwaga: Gwiazdka (*) umieszczona obok wartości oznacza ustawienie domyślne.</p>	

ZARZĄDZANIE ZASILANIEM

ELEMENT MENU	OPIS
<p>Profil trybu uśpienia: Drukowanie z trybu uśpienia</p> <ul style="list-style-type: none"> Po zakończeniu drukowania pozostań w trybie aktywnym Po zakończeniu drukowania przejdź do trybu uśpienia* 	<p>Umożliwia pozostawienie drukarki w trybie gotowości lub powrót do trybu uśpienia po zakończeniu drukowania.</p>
<p>Limity czasu: Tryb uśpienia</p> <ul style="list-style-type: none"> 1-120 minut (15*) 	<p>Konfiguruje czas bezczynności przed włączeniem Trybu uśpienia.</p>
<p>Limity czasu: Limit czasu hibernacji</p> <ul style="list-style-type: none"> Wył. 1 godzina 2 godziny 3 godziny 6 godzin 1 dzień 2 dni 3 dni* 1 tydzień 2 tygodnie 1 miesiąc 	<p>Ustawia czas, zanim drukarka zostanie wyłączona.</p>
<p>Limity czasu: Limit czasu hibernacji przy połączeniu</p> <ul style="list-style-type: none"> Hibernacja Nie hibernuj* 	<p>Ustawienie Limit czasu hibernacji umożliwia wyłączenie drukarki w przypadku aktywnego połączenia Ethernet.</p>
<p> Uwaga: Gwiazdka (*) umieszczona obok wartości oznacza ustawienie domyślne.</p>	



PRZYWRÓĆ USTAWIENIA FABRYCZNE



ELEMENT MENU	OPIS
<p>Przywróć ustawienia</p> <ul style="list-style-type: none"> Przywróć wszystkie ustawienia Przywróć ustawienia drukarki Przywróć ustawienia sieciowe Przywróć ustawienia faksu 	<p>Przywracanie domyślnych ustawień fabrycznych drukarki.</p>

KONSERWACJA

Menu konfiguracji

ELEMENT MENU	OPIS
Konfiguracja USB: PnP USB <ul style="list-style-type: none"> • 1* • 2 	Zmień tryb sterownika USB drukarki w celu poprawy jego zgodności z komputerem.
Konfiguracja USB: Skanowanie USB do lokalnego <ul style="list-style-type: none"> • Wł.* • Wył. 	Ustala, czy sterownik urządzenia USB wyszczególniony jest jako proste urządzenie USB (pojedynczy interfejs) czy kompozytowe urządzenie USB (wiele interfejsów).
Konfiguracja USB: Prędkość USB <ul style="list-style-type: none"> • Pełna • Automatycznie* 	Ustawia port USB do pracy z pełną prędkością i wyłącza funkcje wysokiej prędkości.
Konfiguracja tac: Pokaż komunikat wkładania tacy <ul style="list-style-type: none"> • Wył. • Tylko dla nieznanymi rozmiarów* • Zawsze 	Pokaż komunikat o stanie tacy.
Konfiguracja tac: Ładow. A5 <ul style="list-style-type: none"> • Krótka krawędź • Długa krawędź* 	Określa orientację strony po załadowaniu papieru A5.
Konfiguracja tac: Monity papieru <ul style="list-style-type: none"> • Automatycznie* • Ręczny podajnik papieru 	Określa źródło papieru, które zostanie zapełnione przez użytkownika po wyświetleniu monitu o włożeniu papieru.
Konfiguracja tac: Monity dotyczące kopert <ul style="list-style-type: none"> • Automatycznie* • Ręczny podajnik kopert 	Określa źródło papieru, które zostanie zapełnione przez użytkownika po wyświetleniu monitu o włożeniu koperty.
Konfiguracja tac: Akcja dla monitów <ul style="list-style-type: none"> • Monituj użytkownika* • Kontynuuj • Użyj bieżącej 	Pozwala drukarce podejmować działania w następstwie monitów związanych z ładowaniem papieru lub kopert.
Konfiguracja tac: Wiele rozmiarów uniwersalnych <ul style="list-style-type: none"> • Wył.* • Wł. 	Przypisuje unikatowy wymiar wielu rozmiarom uniwersalnym włożonym do poszczególnych źródeł papieru.
Raporty: Strona ustawień menu <ul style="list-style-type: none"> • Dziennik zdarzeń • Podsumowanie dziennika zdarzeń 	Drukuje raporty obejmujące ustawienia menu i stan drukarki oraz dzienniki zdarzeń.

ELEMENT MENU	OPIS
<p>Zużycie i liczniki mat. eksploat. Wyczyść historię użytych mat. eksploat.</p>	<p>Resetuje liczniki stron dla materiałów eksploatacyjnych lub wyświetla całkowitą liczbę wydrukowanych stron.</p>
<p>Emulacje drukarki: Emulacja PS</p> <ul style="list-style-type: none"> • Wył.* • Wł. 	<p>Pozwala drukarce rozpoznać i korzystać ze strumienia danych PS.</p> <p> Uwaga: Ten element menu pojawia się tylko w niektórych modelach drukarek.</p>
<p>Emulacje drukarki: Zabezpieczenia emulatora</p> <ul style="list-style-type: none"> • Limit czasu strony (60*) 	<p>Ustawienie limitu czasu nieaktywnej strony podczas emulacji.</p>
<p>Emulacje drukarki: Zabezpieczenia emulatora</p> <ul style="list-style-type: none"> • Zresetuj emulator po pracy (Wył*) 	<p>Resetowanie emulatora po ukończeniu zadania drukowania.</p>
<p>Emulacje drukarki: Zabezpieczenia emulatora</p> <ul style="list-style-type: none"> • Wyłącz dostęp do komunikatów drukarki (Wł.*) 	<p>Wyłączenie dostępu do komunikatów drukarki podczas emulacji.</p>
<p>Konfiguracja faksu: Obsł. faksu przy nis. mocy</p> <ul style="list-style-type: none"> • Wyłącz uśpienie • Zezwalaj na uśpienie • Automatycznie* 	<p>Określa ustawienie zasilania drukarki w trybie faksu.</p>
<p>Konfiguracja drukowania: Wyostrzenie czcionki</p> <ul style="list-style-type: none"> • 0-150 (24*) 	<p>Ustawienie wartości punktowej rozmiaru tekstu, poniżej której używane będą ekrany wysokiej częstotliwości podczas drukowania danych czcionek.</p>
<p>Konfiguracja drukowania</p> <ul style="list-style-type: none"> • Gęstość wydruku <ul style="list-style-type: none"> – Wył. – 1-6 (3*) • Gęstość kopiowania <ul style="list-style-type: none"> – Gęstość kopiowania – 1-6 (3*) 	<p>Dostosowuje gęstość tonera podczas drukowania lub kopiowania dokumentów.</p>
<p>Działanie urządzenia: Tryb cichy</p> <ul style="list-style-type: none"> • Wł. • Wył.* 	<p>Ustawia drukarkę tak, aby redukowała poziom hałasu podczas drukowania.</p> <p> Uwaga: Włączenie tego ustawienia zmniejsza wydajność drukarki.</p>
<p>Działanie urządzenia: Menu panelu</p> <ul style="list-style-type: none"> • Wł.* • Wył. 	<p>Pozwala drukarce uzyskać dostęp do menu panelu sterowania.</p>

ELEMENT MENU	OPIS
	 Uwaga: To menu jest wyświetlane tylko podczas korzystania z wbudowanego serwera sieci Web.
Działanie urządzenia Wyczyść stan niestandardowy	Usuwa wszystkie niestandardowe komunikaty.
Działanie urządzenia Wyczyść wszystkie zdalnie utworzone komunikaty	Usuwa wiadomości zainstalowane zdalnie.
Działanie urządzenia: Automat. wyśw. ekrany z błędami <ul style="list-style-type: none"> • Wł.* • Wył. 	Pokazuje na wyświetlaczu istniejące komunikaty o błędach po dłuższym czasie braku aktywności na ekranie głównym przez czas równy ustawieniu Czasu oczekiwania ekranu.  Uwaga: Ten element menu pojawia się tylko w niektórych modelach drukarek.
Konfiguracja skanera: Ręczna rejestracja skanera <ul style="list-style-type: none"> • Drukuj szybki test 	Drukuje docelową stronę szybkiego testu.  Uwaga: Sprawdź, czy marginesy na stronie testowej są jednolite na całej stronie docelowej. Jeśli nie są, konieczne może być zresetowanie marginesów drukarki.
Konfiguracja skanera: Ręczna rejestracja skanera <ul style="list-style-type: none"> • Rejestracja przedniego automatycznego podajnika dokumentów • Rejestracja skanera płaskiego 	Ręcznie włącza funkcję rejestracji skanera płaskiego i podajnika ADF po wymianie automatycznego podajnika dokumentów, szyby skanera lub płyty sterownika.
Konfiguracja skanera: Kasowanie brzegu <ul style="list-style-type: none"> • Kasowanie brzegu podajnika ADF <ul style="list-style-type: none"> – 0-6 (3*) • Kasowanie brzegu skanera płaskiego <ul style="list-style-type: none"> – 0-6 (3*) 	Ustawia w milimetrach wielkość obszaru niedrukowalnego wokół podajnika ADF lub zadania skanowania ze skanera płaskiego.
Konfiguracja skanera: Wyłącz skaner <ul style="list-style-type: none"> • Wł.* • Wył. • Podajnik ADF wyłączony 	Wyłącza skaner, jeśli nie pracuje poprawnie.
Konfiguracja skanera: Kolejność bajtów Tiff <ul style="list-style-type: none"> • Kolejność bajtów CPU* • Little Endian • Big Endian 	Ustawia kolejność bajtów w zeskanowanym obrazie w formacie TIFF.

ELEMENT MENU	OPIS
Konfiguracja skanera: Dokładna liczba wierszy Tiff na pasmo <ul style="list-style-type: none"> • Wł.* • Wył. 	Ustawia wartość znacznika RowsPerStrip zeskanowanego obrazu TIFF.
 Uwaga: Gwiazdka (*) umieszczona obok wartości oznacza ustawienie domyślne.	

Usuwanie po awarii

ELEMENT MENU	OPIS
<ul style="list-style-type: none"> • Ostatnie czyszczenie pamięci drukarki • Wyczyść wszystkie informacje z pamięci nieulotnej • Usuń wszystkie ustawienia drukarki i sieci • Usuń wszystkie skróty i ustawienia skrótów 	Usuń wszystkie ustawienia i aplikacje przechowywane w pamięci drukarki.  Uwaga: Opcja Usuń wszystkie skróty i ustawienia skrótów jest dostępna tylko w niektórych modelach drukarek.



DRUKARKA – INFORMACJE

ELEMENT MENU	OPIS
Tag zasobu Xerox	Maksymalna długość to 32 znaki.
Tag zasobu klienta	Opisz drukarkę. Maksymalna długość to 32 znaki.
Lokalizacja drukarki	Zidentyfikuj lokalizację drukarki. Maksymalna długość to 63 znaki.
Kontakt	Spersonalizuj nazwę drukarki. Maksymalna długość to 63 znaki.
Eksportuj pliki konfiguracji do USB*	Eksportuj pliki konfiguracji do pamięci Flash.
Eksportuj skompresowane dzienniki do USB*	Eksportuj skompresowane pliki dziennika do pamięci Flash.
* Ten element menu pojawia się tylko w niektórych modelach drukarek.	

Drukowanie



UKŁAD

ELEMENT MENU	OPIS
Strony <ul style="list-style-type: none"> • 1-stronnie* • 2-stronnie 	Określa sposób drukowania: po jednej lub po obu stronach arkusza.
Styl odwrócenia <ul style="list-style-type: none"> • Długa krawędź* • Krótka krawędź 	Ustala, wzdłuż której krawędzi (dłuższej, czy krótszej krawędzi) arkusz jest składany w trakcie drukowania dwustronnego.  Uwaga: W zależności od wybranej opcji, drukarka automatycznie przesuwa każdą wydrukowaną informację ze strony dla prawidłowego zszycia pracy.
Puste strony <ul style="list-style-type: none"> • Drukowanie • Nie drukuj* 	Wydrukuj puste strony ujęte w pracy drukowania.
Układaj <ul style="list-style-type: none"> • Wyt. [1,1,1,2,2,2] • Wł. [1,2,1,2,1,2]* 	Szczególnie w przypadku drukowania wielu kopii pracy, ta opcja umożliwi układanie stron w wybranej kolejności.
Arkusze separujące <ul style="list-style-type: none"> • Brak* • Między kopiami • Między zadaniami • Między stronami 	Wstaw puste arkusze separujące w czasie drukowania.
Źródło arkuszy separujących Taca [x] (1*)	Określanie źródła papieru dla arkusza separującego.
Kilka stron na arkuszu <ul style="list-style-type: none"> • Wyt.* • 2 strony na arkusz • 3 strony na arkusz • 4 stron na arkusz • 6 stron na arkusz • 9 stron na arkusz • 12 stron na arkusz • 16 stron na arkusz 	Pozwala na drukowanie obrazów wielu stron na jednej stronie arkusza.
Kilka stron na arkuszu – kolejność	Określa ustawienie obrazów wielu stron na jednym

ELEMENT MENU	OPIS
<ul style="list-style-type: none"> Poziomo* Odwróć w poziomie Pionowo Odwróć w pionie 	<p>arkusza w przypadku użycia opcji Kilka stron na arkuszu.</p> <p> Uwaga: Rozmieszczenie zależy od liczby obrazów stron i ich orientacji.</p>
<p>Kilka stron na arkuszu – orientacja</p> <ul style="list-style-type: none"> Automatycznie* Poziomo Pionowo 	<p>Określa orientację dokumentu zawierającego wiele stron w przypadku użycia opcji Kilka stron na arkuszu.</p>
<p>Kilka stron na arkuszu – obramowanie</p> <ul style="list-style-type: none"> Brak* Jednolite 	<p>Powoduje drukowanie obramowania wokół każdego obrazu strony, gdy używana jest opcja Kilka stron na arkuszu.</p>
<p>Liczba kopii</p> <p>1-9999 (1*)</p>	<p>Określa liczbę kopii dla każdej pracy drukowania.</p>
<p>Obszar drukowania</p> <ul style="list-style-type: none"> Normalny* Cała strona 	<p>Określa obszar drukowania na arkuszu papieru.</p>
<p> Uwaga: Gwiazdka (*) umieszczona obok wartości oznacza ustawienie domyślne.</p>	

KONFIGURACJA

ELEMENT MENU	OPIS
<p>Język drukarki</p> <ul style="list-style-type: none"> Emulacja PCL Emulacja PS 	<p>Umożliwia ustawienie języka drukarki.</p> <p> Uwaga: Ustawienie konkretnego języka drukarki jako domyślnego nie wyklucza możliwości wysyłania przy użyciu programu prac drukowania korzystających z innego języka drukarki.</p>
<p>Zapis zasobów</p> <ul style="list-style-type: none"> Wł. Wył.* 	<p>Określa, co drukarka będzie robić z pobranymi zasobami, takimi jak czcionki i makra, gdy otrzyma pracę wymagającą pamięci w ilości większej niż dostępna.</p> <ul style="list-style-type: none"> Po wybraniu ustawienia Wył. drukarka zachowuje pobrane zasoby tylko do momentu, gdy potrzebna jest dodatkowa pamięć. Zasoby powiązane z językiem nieaktywnej drukarki są usuwane.



ELEMENT MENU	OPIS
	<ul style="list-style-type: none"> Po wybraniu ustawienia Wł. drukarka zachowuje wszystkie trwałe pobrane zasoby we wszystkich wersjach językowych. W razie konieczności drukarka wyświetla komunikaty o wypełnieniu pamięci zamiast usuwania trwałych zasobów.
Kolejność drukowania dla opcji Drukuj wszystko <ul style="list-style-type: none"> Alfabetycznie* Najpierw najnowsze Najpierw najstarsze 	Określa kolejność przy wyborze druku prac wstrzymanych i poufnych.
Kontrola dostępu do plików PJI <ul style="list-style-type: none"> Wł.* Wył. 	Pozwala użytkownikom ustawić kontrolę dostępu do plików języka prac drukarki (PJI)
Automatyczne usuwanie wstrzymanych prac drukowania	Automatycznie anuluje lub usuwa prace drukowania w kolejce, które zostały przerwane z powodu błędów, takich jak zacięcia papieru i brak materiałów eksploatacyjnych.
Czas do automatycznego usunięcia wstrzymanych prac drukowania	<p>Czas oczekiwania na anulowanie przez drukarkę prac drukowania w kolejce, które zostały przerwane z powodu błędów. Zakres wynosi od 1 do 60 minut.</p> <p> Uwaga: Ten element menu jest wyświetlany tylko wtedy, gdy włączono opcję Automatyczne usuwanie wstrzymanych prac drukowania.</p>
<p> Uwaga: Gwiazdka (*) umieszczona obok wartości oznacza ustawienie domyślne.</p>	





JAKOŚĆ

ELEMENT MENU	OPIS
Rozdzielczość drukowania <ul style="list-style-type: none"> 300 dpi 600 dpi* 1200 Image Q 2400 Image Q 	<p>Ustaw rozdzielczość dla tekstu i obrazów na wydruku.</p> <p> Uwaga: Rozdzielczość jest określana w punktach na cal lub w jakości obrazu.</p>
Intensywność toneru <ul style="list-style-type: none"> O małej gramaturze Normalny* Ciemny 	Określa poziom jasności obrazów tekstu.





ELEMENT MENU	OPIS
Półtony <ul style="list-style-type: none"> • Normalny* • Szczegóły 	Zwiększ jakość wydruku, aby linie były bardziej płynne i miały wyraźniejsze krawędzie.
 Uwaga: Gwiazdka (*) umieszczona obok wartości oznacza ustawienie domyślne.	

PCL

ELEMENT MENU	OPIS
Nazwa czcionki [Lista dostępnych czcionek] (Courier*)	Wybiera czcionkę z określonego źródła czcionek.
Zestaw znaków [Lista dostępnych zestawów znaków] (10U PC-8*)	Określenie zestawu znaków dla poszczególnych czcionek.  Uwaga: Zestaw znaków to zbiór znaków alfanumerycznych, interpunkcyjnych i symboli specjalnych. Zestawy znaków umożliwiają obsługę poszczególnych języków lub programów, np. symboli matematycznych w tekście naukowym.
Gęstość 0,08-100 (10*)	Określa gęstość znaków dla czcionek o stałej szerokości.  Uwaga: Element Gęstość określa liczbę znaków o stałej szerokości przypadających na jeden cal.
Orientacja <ul style="list-style-type: none"> • Pionowo* • Poziomo • Odwróć w pionie • Odwróć w poziomie 	Określenie orientacji tekstu i grafiki na stronie.
Wierszy na stronę 1-255 (60*)	Określa liczbę wierszy tekstu dla każdej strony wydrukowanej za pomocą strumienia danych PCL. <ul style="list-style-type: none"> • Ten element menu aktywuje wychwytywanie pionowe, które powoduje, że wybrana liczba żądanych linii zostaje wydrukowana między domyślnymi marginesami strony. • Domyślnym ustawieniem fabrycznym U.S. jest 60. Domyślnym międzynarodowym ustawieniem fabrycznym jest 64.

ELEMENT MENU	OPIS
Minimalna szerokość wiersza PCL5 1-30 (2*)	Ustawia początkową minimalną szerokość wiersza dla dowolnej pracy drukowania w rozdzielczości 1200 dpi.
Maksymalna szerokość wiersza PCLXL 1-30 (2*)	
Szerokość A4 <ul style="list-style-type: none"> • 198 mm* • 203 mm 	Ustawia szerokość arkusza logicznego dla papieru formatu A4.  Uwaga: Arkusz logiczny to przestrzeń na stronie fizycznej, w której drukowane są dane.
Autom. CR po LF <ul style="list-style-type: none"> • Wyt.* • Wł. 	Po poleceniu przejścia do nowego wiersza (LF) jest wykonywana operacja powrotu karetki (CR).  Uwaga: Powrót karetki to mechanizm wysyłający do drukarki polecenie przesunięcia kursora do początkowego położenia w tym samym wierszu.
Autom. LF po CR <ul style="list-style-type: none"> • Wyt.* • Wł. 	Po poleceniu powrotu karetki (CR) jest wykonywana operacja przejścia do nowego wiersza (LF).
Limit czasu wydruku <ul style="list-style-type: none"> • Wyt. • Wł.* 	Umożliwia skonfigurowanie drukarki, by kończyła pracę drukowania po upływie czasu bezczynności określonego w sekundach.
Czas limitu czasu wydruku 1-255 (90*)	Umożliwia ustawienie czasu (w sekundach), aby drukarka kończyła zadanie drukowania po okresie bezczynności.  Uwaga: Ten element menu jest wyświetlany tylko wtedy, gdy włączono opcję Limit czasu wydruku.
 Uwaga: Gwiazdka (*) umieszczona obok wartości oznacza ustawienie domyślne.	

OBRAZ

ELEMENT MENU	OPIS
<p>Autodopasowanie</p> <ul style="list-style-type: none"> • Wł. • Wyt.* 	<p>Wybiera najlepsze dostępne ustawienia rozmiaru i orientacji dla obrazu.</p> <p> Uwaga: Po włączeniu ten element menu zastępuje ustawienia skalowania i orientacji dla obrazu.</p>
<p>Odwróć</p> <ul style="list-style-type: none"> • Wyt.* • Wł. 	<p>Odwraca bitonalne obrazy monochromatyczne.</p> <p> Uwaga: Ten element menu nie ma zastosowania w przypadku obrazów w formacie GIF lub JPEG.</p>
<p>Skalowanie</p> <ul style="list-style-type: none"> • U góry z lewej strony • Najlepsze dopas.* • Na środku • Dopasuj wys./szer. • Dopasuj wysokość • Dopasuj szerokość 	<p>Dopasowuje obraz do obszaru drukowania.</p> <p> Uwaga: Jeśli opcja Autodopasowanie jest włączona, opcja Skalowanie zostaje automatycznie ustawiona jako Najlepsze dopasow.</p>
<p>Orientacja</p> <ul style="list-style-type: none"> • Pionowo* • Poziomo • Odwróć w pionie • Odwróć w poziomie 	<p>Określenie orientacji tekstu i grafiki na stronie.</p>
<p> Uwaga: Gwiazdka (*) umieszczona obok wartości oznacza ustawienie domyślne.</p>	



Papier

KONFIGURACJA TAC

ELEMENT MENU	OPIS
Domyślne źródło <ul style="list-style-type: none"> • Taca [x] (1*) • Ręczny podajnik papieru • Ręczny podajnik kopert 	Ustawia źródło papieru dla wszystkich prac drukowania.
Rozmiar/typ papieru <ul style="list-style-type: none"> • Taca [x] (1*) • Ręczny podajnik papieru • Ręczny podajnik kopert 	Określa rozmiar lub typ papieru załadowanego do każdego źródła.
Zastęp rozmiar <ul style="list-style-type: none"> • Wył. • Letter/A4 • Wszystkie wymienione* 	Pozwala drukarce zastępować określony rozmiar papieru, jeśli żądany rozmiar nie jest załadowany w żadnym źródle. <ul style="list-style-type: none"> • Ustawienie wartości Wyłącz powoduje generowanie monitu o załadowanie papieru o wymaganym rozmiarze. • Ustawienie Letter/A4 drukuje dokumenty w rozmiarze A4 na załadowanym papierze typu Letter oraz dokumenty w rozmiarze Letter na załadowanym papierze A4. • Ustawienie Wszystkie wymienione zastępuje ustawienie Letter/A4.
 Uwaga: Gwiazdka (*) umieszczona obok wartości oznacza ustawienie domyślne.	

KONFIGURACJA NOŚNIKA

Konfiguracja uniwersalna

ELEMENT MENU	OPIS
Jednostki miary <ul style="list-style-type: none"> • Cale • Milimetry 	<p>Określa jednostkę miary dla uniwersalnego rozmiaru papieru.</p> <p> Uwaga: Domyślnym ustawieniem fabrycznym w Stanach Zjednoczonych są cale . Domyślnym międzynarodowym ustawieniem fabrycznym są milimetry.</p>
<p> Uwaga: Gwiazdka (*) umieszczona obok wartości oznacza ustawienie domyślne.</p>	

Niestandardowe rozmiary skanów

ELEMENT MENU	OPIS
Niestandardowy rozmiar skanu <ul style="list-style-type: none"> • Nazwa rozmiaru skanu 1 • Szerokość <ul style="list-style-type: none"> – 1-8,50 cala (8,50*) – 25-216 mm (216*) • Wysokość <ul style="list-style-type: none"> – 1-14 cali (11*) – 25-356 mm (279*) • Orientacja <ul style="list-style-type: none"> – Pionowo* – Poziomo • 2 skany na stronie <ul style="list-style-type: none"> – Wył.* – Wł. 	<p>Przypisuje nazwę do rozmiaru skanowania i konfiguruje ustawienia skanowania.</p>
<p> Uwaga: Gwiazdka (*) umieszczona obok wartości oznacza ustawienie domyślne.</p>	

Konfiguracja typów papieru

ELEMENT MENU	OPIS
<ul style="list-style-type: none">• Zwykły papier• Karton• Papier makulaturowy• Etykiety• Dokumentowy• Koperta• Firmowy• Zadrukowany• Papier kolorowy• Papier o małej gramaturze• Papier o dużej gramaturze	Określ teksturę, gramaturę i orientację włożonego papieru.

Kopiowanie

DOMYŚLNE USTAWIENIA KOPIOWANIA

ELEMENT MENU	OPIS
Typ zawartości <ul style="list-style-type: none"> • Tekst • Tekst/zdjęcie* • Zdjęcie • Grafika 	Poprawia końcową jakość w oparciu o zawartość oryginalnego dokumentu.
Strony <ul style="list-style-type: none"> • 1-stronny na 1-stronny* • 1-stronny na 2-stronny 	Określa zachowanie skanowania w oparciu o oryginalny dokument.
Kilka stron na arkuszu <ul style="list-style-type: none"> • Wyt.* • 2 strony w orientacji pionowej • 4 strony w orientacji pionowej • 2 strony w orientacji poziomej • 4 strony w orientacji poziomej 	Określa liczbę obrazów stron, które mają być drukowane na jednej stronie arkusza papieru.
Drukuj obramowanie stron <ul style="list-style-type: none"> • Wyt.* • Wł. 	Umieszcza obramowanie wokół każdego obrazu podczas drukowania wielu stron na jednym arkuszu.
Układaj <ul style="list-style-type: none"> • Wyt. [1,1,1,2,2,2] • Wł. [1,2,1,2,1,2]* 	Drukuje wiele kopii po kolei.
Rozmiar „Kopij z” [Lista rozmiarów papieru]	Określa rozmiar papieru oryginalnego dokumentu.  Uwaga: Domyślnym ustawieniem fabrycznym w Stanach Zjednoczonych jest Letter. Domyślnym międzynarodowym ustawieniem fabrycznym jest A4.
Źródło „Kopij do” <ul style="list-style-type: none"> • Taca [x] (1*) • Podajnik ręczny • Automatyczne dopasowanie rozmiaru 	Określa źródło papieru dla zadania kopiowania.

ELEMENT MENU	OPIS
Intensywność Od 1 do 9 (5*)	Dostosowuje intensywność zeskanowanego obrazu.
Liczba kopii 1-9999 (1*)	Określanie liczby kopii.

Zaawansowane obrazowanie

ELEMENT MENU	OPIS
Kontrast <ul style="list-style-type: none"> • Najlepsze dla zawartości* • -0 • -1 • -2 • -3 • -4 • -5 	Określa kontrast wydruku.
Usuwanie tła <ul style="list-style-type: none"> • Poziom • Od -4 do 4 (0*) 	Określa stopień widoczności tła na skanowanym obrazie.
Skanuj całą powierzchnię <ul style="list-style-type: none"> • Wyt.* • Wł. 	Umożliwia skanowanie całej powierzchni oryginalnego dokumentu.
 Uwaga: Gwiazdka (*) umieszczona obok wartości oznacza ustawienie domyślne.	

Faksowanie

DOMYŚLNE USTAWIENIA FAKSOWANIA



Tryb faksu

ELEMENT MENU	OPIS
Tryb faksu <ul style="list-style-type: none"> Faks* Wył. 	Pozwala wybrać tryb faksu.
 Uwaga: Gwiazdka (*) umieszczona obok wartości oznacza ustawienie domyślne.	



Ustawienia faksu



Ustawienia ogólne faksu

ELEMENT MENU	OPIS
Nazwa faksu	Identyfikuje nazwę faksu.
Numer faksu	Identyfikuje numer faksu.
Identyfikator faksu <ul style="list-style-type: none"> Nazwa faksu Numer faksu* 	Powiadamia odbiorców faksów o nazwie lub numerze urządzenia.
Wykorzystanie pamięci <ul style="list-style-type: none"> W całości na odbieranie W większości na odbieranie Po równo* W większości na wysyłanie W całości na wysyłanie 	Określa ilość wewnętrznej pamięci drukarki przydzielonej do zadań przesyłania faksów.  Uwaga: Ten element menu zapobiega problemom z rozmiarem bufora oraz nieudanym próbom wysyłania faksów.
Anuluj faksy <ul style="list-style-type: none"> Zezwalaj* Nie zezwalaj 	Anuluje wychodzące faksy przed ich przestaniem lub anuluje przychodzące faksy przed zakończeniem ich drukowania.
Maskowanie numeru faksu <ul style="list-style-type: none"> Wył.* Od lewej Od prawej 	Określa format maskowania numeru dla faksów wychodzących.
Ile cyfr zamaskować	Określa liczbę cyfr, które mają zostać zamaskowane

ELEMENT MENU	OPIS
0-58 (0*)	w numerze faksu wychodzącego.
Włącz wykrywanie podłączenia linii <ul style="list-style-type: none"> • Wł.* • Wył. 	Określa, czy linia telefoniczna jest podłączona do drukarki.  Uwaga: Wykrywanie odbywa się w momencie włączania drukarki oraz przed każdym połączeniem.
Zoptymalizuj zgodność faksu	Konfiguruje funkcję faksu pod kątem optymalnej zgodności z innymi faksami.
 Uwaga: Gwiazdka (*) umieszczona obok wartości oznacza ustawienie domyślne.	

Ustawienia wysłania faksów

ELEMENT MENU	OPIS
Rozdzielczość <ul style="list-style-type: none"> • Standardowa* • Wysoka • Bardzo wysoka • Najwyższa 	Ustawia rozdzielczość skanowanego obrazu.  Uwaga: Wyższa rozdzielczość wydłuża czas przesyłania faksu i zużycie pamięci.
Oryginalny rozmiar [Lista rozmiarów papieru] (Różne rozmiary*)	Wybieranie rozmiaru oryginalnego dokumentu.
Orientacja <ul style="list-style-type: none"> • Pionowo* • Poziomo 	Wybieranie orientacji oryginalnego dokumentu.  Uwaga: Ten element menu pojawia się tylko w niektórych modelach drukarek.
Strony <ul style="list-style-type: none"> • Wył.* • Krótka krawędź • Długa krawędź 	Określa orientację tekstu i grafiki na stronie podczas skanowania dokumentów dwustronnych.
Typ zawartości <ul style="list-style-type: none"> • Tekst* • Tekst/zdjęcie • Zdjęcie • Grafika 	Poprawia końcową jakość w oparciu o zawartość oryginalnego dokumentu.
Intensywność 1-9 (5*)	Dostosowuje intensywność zeskanowanego obrazu.

ELEMENT MENU	OPIS
Za PABX <ul style="list-style-type: none"> • Wł. • Wyt.* 	Pozwala drukarce na wybranie numeru faksu bez konieczności oczekiwania na rozpoznanie sygnału tonowego.  Uwaga: PABX (Private Automated Branch Exchange) to centrala telefoniczna zapewniająca pojedynczemu numerowi wiele linii dla dzwoniących z zewnątrz.
Tryb wybierania numeru <ul style="list-style-type: none"> • Tonowo* • Impulsowo 	Określa tryb wybierania dla faksów przychodzących lub wychodzących.
 Uwaga: Gwiazdka (*) umieszczona obok wartości oznacza ustawienie domyślne.	

Zaawansowane obrazowanie

ELEMENT MENU	OPIS
Kontrast <ul style="list-style-type: none"> • Najlepsze dla zawartości* • 0 • 1 • 2 • 3 • 4 • 5 	Określa kontrast wydruku.
Usuwanie tła <ul style="list-style-type: none"> • Poziom • Od -4 do 4 (0*) 	Określa stopień widoczności tła na skanowanym obrazie.
Skanuj całą powierzchnię <ul style="list-style-type: none"> • Wł. • Wyt.* 	Umożliwia skanowanie całej powierzchni oryginalnego dokumentu.
 Uwaga: Gwiazdka (*) umieszczona obok wartości oznacza ustawienie domyślne.	

Funkcje sterowania administratora

ELEMENT MENU	OPIS
Automatyczne ponowne wybieranie 0-9 (5*)	Określa liczbę ponownych prób nawiązania połączenia w oparciu o poziom aktywności faksów odbiorców.
Częstotliwość ponownego wybierania 1-200 minut (3*)	Wydłuża czas pomiędzy kolejnymi próbami nawiązania połączenia, aby zwiększyć szansę na pomyślne wysłanie faksu.
Włącz funkcję ECM <ul style="list-style-type: none"> • Wł.* • Wył. 	Włącza tryb korekcji błędów (ECM) dla zadań faksowania.  Uwaga: Tryb ECM wykrywa i naprawia błędy w procesie przesyłania faksu, spowodowane zakłóceniami linii telefonicznej i słabą jakością sygnału.
Włącz faksowanie ze skanera <ul style="list-style-type: none"> • Wł.* • Wył. 	Umożliwia faksowanie dokumentów zeskanowanych na drukarce.
Sterownik do faksu <ul style="list-style-type: none"> • Wł.* • Wył. 	Umożliwia wysyłanie faksów przez sterownik drukarki.
Pozwól na użycie polecenia Zapisz jako skrót <ul style="list-style-type: none"> • Wł.* • Wył. 	Umożliwia zapisywanie numerów faksów w drukarce jako skrótów.
Maksymalna szybkość <ul style="list-style-type: none"> • 33600* • 14400 • 9600 • 4800 • 2400 	Określa maksymalną szybkość wysyłania faksów.
Włącz kolorowe faksowanie ze skanera <ul style="list-style-type: none"> • Domyślnie wyłączone* • Domyślnie włączone • Nigdy nie używaj • Zawsze używaj 	Umożliwia skanowanie w kolorze na potrzeby faksowania.
Automatyczna konwersja faksów kolorowych na fakсы mono <ul style="list-style-type: none"> • Wł.* 	Konwertuje wszystkie kolorowe fakсы wychodzące do postaci czarno-białej.

ELEMENT MENU	OPIS
<ul style="list-style-type: none"> Wył. 	
Potwierdź numer faksu <ul style="list-style-type: none"> Wł.* Wył. 	Prosi użytkownika o potwierdzenie numeru faksu.
Prefiks wybierania	Ustawia prefiks wybierania.
 Uwaga: Gwiazdka (*) umieszczona obok wartości oznacza ustawienie domyślne.	

Ustawienia odbierania faksów

ELEMENT MENU	OPIS
Liczba sygnałów do odebrania 1-25 (3*)	Określa liczbę sygnałów dla przychodzących faksów.
Autoredukcja <ul style="list-style-type: none"> Wł.* Wył. 	Zmniejsza przychodzące fakсы, aby zmieścić je na stronie.
Źródło papieru <ul style="list-style-type: none"> Taca [X] Automatycznie* 	Określa źródło papieru, z którego pobierany jest papier podczas drukowania przychodzących faksów.
Arkusze separujące <ul style="list-style-type: none"> Brak* Przed zadaniem Po zadaniu 	Określa, czy w czasie drukowania mają być wstawiane puste arkusze separujące.
Źródło arkuszy separujących Taca [x] (1*)	Określanie źródła papieru dla arkusza separującego.
Stopka faksu <ul style="list-style-type: none"> Wł. Wył.* 	Drukuje informacje dotyczące przesyłania na dole każdej strony odebranego faksu.
Sygnatura godziny stopki faksu <ul style="list-style-type: none"> Odbierz* Drukowanie 	Drukuje czas przesyłania na dole każdej strony odebranego faksu.
 Uwaga: Gwiazdka (*) umieszczona obok wartości oznacza ustawienie domyślne.	

Funkcje sterowania administratorem

ELEMENT MENU	OPIS
Włącz odbieranie faksów <ul style="list-style-type: none"> • Wł.* • Wył. 	Ustawia w drukarce funkcję odbierania faksów.
Włącz otrzymywanie kolorowych faksów <ul style="list-style-type: none"> • Wł.* • Wył. 	Ustawia funkcję odbierania kolorowych faksów przez drukarkę.
Włącz identyfikator numeru dzwoniącego <ul style="list-style-type: none"> • Wł.* • Wył. 	Wyświetla numer nadawcy przychodzącego faksu.
Blokowanie bezimiennych faksów <ul style="list-style-type: none"> • Wł.* • Wył. 	Blokuje fakсы przychodzące z urzędzeń bez określonego identyfikatora stacji lub identyfikatora faksu.
Odbieranie po <ul style="list-style-type: none"> • Wszystkie dzwonki* • Tylko pojedynczy dzwonek • Tylko podwójny dzwonek • Tylko potrójny dzwonek • Tylko dzwonek pojedynczy lub podwójny • Tylko dzwonek pojedynczy lub potrójny • Tylko podwójny lub potrójny dzwonek 	Ustawia charakterystyczny dzwonek dla przychodzących faksów.
Automatyczne odbieranie <ul style="list-style-type: none"> • Wł.* • Wył. 	Ustawia w drukarce funkcję automatycznego odbierania faksów.
Przekazywanie faksów <ul style="list-style-type: none"> • Drukuj* • Drukuj i prześlij dalej • Przekaż 	Określa, czy przesłać otrzymany faks.
Przekaż do <ul style="list-style-type: none"> • Miejsce docelowe 1 • Miejsce docelowe 2 	<p>Określa miejsce przesyłania otrzymanego faksu.</p> <p> Uwaga: Ten element menu pojawia się tylko wtedy, gdy opcja Przekazywanie faksów jest ustawiona na wartość Drukuj i prześlij dalej lub Prześlij.</p>

ELEMENT MENU	OPIS
Maksymalna szybkość <ul style="list-style-type: none"> • 33600* • 14400 • 9600 • 4800 • 2400 	Określa maksymalną szybkość przesyłania faksów.
 Uwaga: Gwiazdka (*) umieszczona obok wartości oznacza ustawienie domyślne.	

Ustawienia dziennika faksów

ELEMENT MENU	OPIS
Dziennik transmisji – częstotliwość <ul style="list-style-type: none"> • Zawsze* • Nigdy • Tylko przy błędzie 	Określa częstotliwość tworzenia dziennika transmisji przez drukarkę.
Dziennik transmisji – działanie <ul style="list-style-type: none"> • Drukowanie • Wył. • Wł.* • E-Mail • Wył.* • Wł. 	Drukuje lub wysyła w wiadomości e-mail dziennik dla pomyślnej transmisji faksu lub błędu transmisji.
Dziennik błędów odbierania <ul style="list-style-type: none"> • Nigdy nie drukuj* • Drukuj przy bł. 	Drukuje dziennik dla nieudanych prób odebrania faksu.
Drukuj dzienniki automatycznie <ul style="list-style-type: none"> • Wł.* • Wył. 	Drukuje całą aktywność faksu.
Źródło papieru dziennika Taca [x] (1*)	Określa źródło papieru do drukowania dzienników.
Pokaż w dziennikach <ul style="list-style-type: none"> • Nazwa faksu zdalnego* • Wybrany numer 	Identyfikuje nadawcę według nazwy zdalnego faksu lub numeru faksu.
Włącz dziennik prac <ul style="list-style-type: none"> • Wł.* • Wył. 	Wyświetla podsumowanie wszystkich prac faksowania.

ELEMENT MENU	OPIS
Włącz dziennik połączeń <ul style="list-style-type: none"> • Wł.* • Wył. 	Wyświetla podsumowanie historii połączeń faksu.
 Uwaga: Gwiazdka (*) umieszczona obok wartości oznacza ustawienie domyślne.	

Ustawienia głośnika

ELEMENT MENU	OPIS
Tryb głośnika <ul style="list-style-type: none"> • Zawsze wyłączone* • Zawsze włączone • Włączone aż do podłączenia 	Włącza tryb głośnika faksu.
Głośność głośnika <ul style="list-style-type: none"> • Niska* • Wysoka 	Dostosowuje głośność głośnika faksu.
Głośność dzwonka <ul style="list-style-type: none"> • Wył.* • Wł. 	Umożliwia włączenie głośności sygnału dzwonka.
 Uwaga: Gwiazdka (*) umieszczona obok wartości oznacza ustawienie domyślne.	

E-Mail

KONFIGURACJA POCZTY E-MAIL

ELEMENT MENU	OPIS
Podstawowa brama SMTP	Wpisz adres IP lub nazwę hosta głównego serwera SMTP, który odpowiada za wysyłanie wiadomości e-mail.
Port podstawowej bramy SMTP 1-65535 (25*)	Wprowadzenie numeru portu głównego serwera SMTP.
Dodatkowa brama SMTP	Wprowadzenie adresu IP lub nazwy hosta dodatkowego lub zapasowego serwera SMTP.
Port dodatkowej bramy SMTP 1-65535 (25*)	Wprowadzenie numeru portu serwera dodatkowego lub zapasowego serwera SMTP.
Limit czasu SMTP 5-30 sekund (30*)	Określa czas przed osiągnięciem limitu czasu odpowiedzi serwera SMTP.
Adres zwrotny	Określa adres zwrotny wiadomości e-mail.
Zawsze używaj domyślnego adresu zwrotnego SMTP <ul style="list-style-type: none"> Wył.* Wł. 	Domyślny adres zwrotny serwera SMTP jest używany zawsze.
Zastosuj protokół SSL/TLS <ul style="list-style-type: none"> Wył.* Negocjuj Wymagane 	Określa, czy wiadomości e-mail mają być wysłane za pomocą szyfrowanego łącza.
Wymagaj zaufanego certyfikatu <ul style="list-style-type: none"> Wył. Wł.* 	Określa wymóg stosowania zaufanego certyfikatu podczas uzyskiwania dostępu do serwera SMTP.
Uwierzytelnianie serwera SMTP <ul style="list-style-type: none"> Nie wymaga uwierzytelnienia* Login/zwykły NTLM CRAM-MD5 Digest-MD5 	Umożliwia ustawienie typu uwierzytelniania dla serwera SMTP.
Urządzenie – zainicjowany adres e-mail <ul style="list-style-type: none"> Brak* 	Określa, czy dane logowania są wymagane dla wiadomości e-mail zainicjowanych przez urządzenie.

ELEMENT MENU	OPIS
<ul style="list-style-type: none"> Stosuj dane identyfikacyjne SMTP urządzenia 	
Nazwa użytkownika urządzenia	Określa identyfikator użytkownika i hasło do połączeń z serwerem SMTP.
Hasło urządzenia	
Domena NTLM	Określa nazwę domeny dla protokołu zabezpieczeń NTLM.
Wyłącz błąd „Nie skonfigurowano serwera SMTP” (Wł. *)	
 Uwaga: Gwiazdka (*) umieszczona obok wartości oznacza ustawienie domyślne.	

DOMYŚLNE USTAWIENIA E-MAIL

ELEMENT MENU	OPIS
Temat	Określa temat i treść wiadomości e-mail.
Wiadomość	
Nazwa pliku	Określa nazwę pliku skanowanego obrazu.
Format <ul style="list-style-type: none"> PDF (pdf)* TIFF (tif) JPEG (jpg) 	Określa format pliku skanowanego obrazu.
Ustawienia PDF <ul style="list-style-type: none"> Wersja PDF <ul style="list-style-type: none"> – 1,3 – 1,4 – 1,5* – 1,6 – 1,7 Wersja archiwalna <ul style="list-style-type: none"> – A-1a* – A-1b – A-2u Zabezpieczenie 	Ustawia format PDF skanowanego obrazu. Opcje Wersja archiwalna i Archiwalna (PDF/A) są obsługiwane tylko wówczas, gdy ustawienie Wersja PDF ma wartość 1.4 i 1.7.  Uwaga: Wersja archiwalna A-2u jest dostępna tylko dla wersji PDF 1.7.

ELEMENT MENU	OPIS
<ul style="list-style-type: none"> – Wyt.* – Wł. • Archiwalny (PDF/A) <ul style="list-style-type: none"> – Wyt.* – Wł. 	
Podziel pracę według stron	Wprowadź liczbę, według której strony będą dzielone i wysyłane jako osobne wiadomości e-mail. Aby wyłączyć funkcję, wprowadź wartość 0. Zakres: 1–999.
Typ zawartości <ul style="list-style-type: none"> • Tekst • Tekst/zdjęcie* • Zdjęcie • Grafika 	Poprawia końcową jakość w oparciu o zawartość oryginalnego dokumentu.
Kolorowy <ul style="list-style-type: none"> • Czarno-biały • Odcienie szarości • Kolorowy* 	Określa kolor podczas skanowania obrazu.
Rozdzielczość <ul style="list-style-type: none"> • 75 dpi • 150 dpi* • 200 dpi • 300 dpi • 400 dpi • 600 dpi 	Ustawia rozdzielczość skanowanego obrazu.
Intensywność 1-9 (5*)	Dostosowuje intensywność zeskanowanego obrazu.
Oryginalny rozmiar [Lista rozmiarów papieru]	Określa rozmiar papieru oryginalnego dokumentu.  Uwaga: Domyślnym ustawieniem fabrycznym jest ustawienie Różne rozmiary.
Strony <ul style="list-style-type: none"> • Wyt.* • Krótka krawędź • Długa krawędź 	Określa orientację tekstu i grafiki na stronie podczas skanowania dokumentów dwustronnych.

Zaawansowane obrazowanie

ELEMENT MENU	OPIS
Kontrast <ul style="list-style-type: none"> • Najlepsza dla zawartości* <ul style="list-style-type: none"> – 0 – 1 – 2 – 3 – 4 – 5 	Określa kontrast wydruku.
Usuwanie tła <ul style="list-style-type: none"> • Poziom • Od -4 do 4 (0*) 	Określa stopień widoczności tła na skanowanym obrazie.
Skanuj całą powierzchnię <ul style="list-style-type: none"> • Wł. • Wył.* 	Umożliwia skanowanie całej powierzchni oryginalnego dokumentu.

Funkcje sterowania administratora

ELEMENT MENU	OPIS
Maks. rozmiar e-maila 0-65535 (0*)	Ustawia dopuszczalną wielkość pliku dla każdej wiadomości e-mail.
Komunikat o błędzie rozmiaru	Określa komunikat o błędzie wysyłany przez drukarkę, gdy wiadomość e-mail przekracza maksymalny rozmiar. Można wprowadzić maksymalnie 1024 znaki.
Wyślij do mnie kopię <ul style="list-style-type: none"> • Nigdy nie wyświetlane* • Domyślnie włączone • Domyślnie wyłączone • Zawsze włączone 	Wysyła kopię wiadomości e-mail do nadawcy.
Wartość domyślna dla tekstu 5-95 (75*)	Ustawia jakość tekstu na skanowanym obrazie.
Wartość domyślna dla tekstu/zdjęcia 5-95 (75*)	Ustawia jakość tekstu lub zdjęcia na skanowanym obrazie.
Wartość domyślna dla zdjęcia	Ustawia jakość zdjęcia na skanowanym obrazie.

ELEMENT MENU	OPIS
5-95 (50*)	
Dziennik transmisji <ul style="list-style-type: none"> • Drukuj dziennik* • Nie drukuj dziennika • Drukuj tylko w razie błędu 	Drukuje dziennik dla pomyślnie przesłanej wiadomości e-mail.
Źródło papieru dziennika Taca [x] (1*)	Określa źródło papieru do drukowania dzienników.
 Uwaga: Gwiazdka (*) umieszczona obok wartości oznacza ustawienie domyślne.	

FTP

DOMYŚLNE USTAWIENIA FTP

ELEMENT MENU	OPIS
<p>Format</p> <ul style="list-style-type: none"> • PDF (pdf)* • TIFF (tif) • JPEG (jpg) 	<p>Określa format pliku skanowanego obrazu.</p>
<p>Ustawienia PDF</p> <ul style="list-style-type: none"> • Wersja PDF <ul style="list-style-type: none"> – 1,3 – 1,4 – 1,5* – 1,6 – 1,7 • Wersja archiwalna <ul style="list-style-type: none"> – A-1a* – A-1b – A-2u • Zabezpieczenie <ul style="list-style-type: none"> – Wyt.* – Wł. • Archiwalny (PDF/A) <ul style="list-style-type: none"> – Wyt.* – Wł. 	<p>Ustawia format PDF dla skanowanego obrazu.</p> <p>Opcje Wersja archiwalna i Archiwalna (PDF/A) są obsługiwane tylko wówczas, gdy ustawienie Wersja PDF ma wartość 1.4 i 1.7.</p> <p> Uwaga: Wersja archiwalna A-2u jest dostępna tylko dla wersji PDF 1.7.</p>
<p>Typ zawartości</p> <ul style="list-style-type: none"> • Tekst • Tekst/zdjęcie* • Zdjęcie • Grafika 	<p>Poprawia końcową jakość w oparciu o zawartość oryginalnego dokumentu.</p>
<p>Kolorowy</p> <ul style="list-style-type: none"> • Czarno-biały • Odcienie szarości • Kolorowy* 	<p>Określa kolor podczas skanowania obrazu.</p>

ELEMENT MENU	OPIS
Rozdzielczość <ul style="list-style-type: none"> • 75 dpi • 150 dpi* • 200 dpi • 300 dpi • 400 dpi • 600 dpi 	Ustawia rozdzielczość skanowanego obrazu.
Intensywność 1-9 (5*)	Dostosowuje intensywność zeskanowanego obrazu.
Oryginalny rozmiar [Lista rozmiarów papieru] (Różne rozmiary*)	Określa rozmiar papieru oryginalnego dokumentu.
Nazwa pliku	Określa nazwę pliku skanowanego obrazu.
Strony <ul style="list-style-type: none"> • Wyt.* • Krótka krawędź • Długa krawędź 	Określa orientację tekstu i grafiki na stronie podczas skanowania dokumentów dwustronnych.
 Uwaga: Gwiazdka (*) umieszczona obok wartości oznacza ustawienie domyślne.	

Zaawansowane obrazowanie

ELEMENT MENU	OPIS
Kontrast <ul style="list-style-type: none"> • Najlepsza dla zawartości* <ul style="list-style-type: none"> – 0 – 1 – 2 – 3 – 4 – 5 	Określa kontrast wydruku.
Usuwanie tła <ul style="list-style-type: none"> • Poziom • Od -4 do 4 (0*) 	Określa stopień widoczności tła na skanowanym obrazie.

ELEMENT MENU	OPIS
Skanuj całą powierzchnię <ul style="list-style-type: none"> • Wł. • Wył.* 	Umożliwia skanowanie całej powierzchni oryginalnego dokumentu.
 Uwaga: Gwiazdka (*) umieszczona obok wartości oznacza ustawienie domyślne.	



Funkcje sterowania administratora

ELEMENT MENU	OPIS
Wartość domyślna dla tekstu 5-95 (75*)	Ustawia jakość tekstu na skanowanym obrazie.
Wartość domyślna dla tekstu/zdjęcia 5-95 (75*)	Ustawia jakość tekstu lub fotografii na skanowanym obrazie.
Wartość domyślna dla zdjęcia 5-95 (50*)	Ustawia jakość fotografii na skanowanym obrazie.
Dziennik transmisji <ul style="list-style-type: none"> • Drukuj dziennik* • Nie drukuj dziennika • Drukuj tylko w razie błędu 	Drukuje dziennik dla pomyślnego przesłania skanu do lokalizacji FTP.
Źródło papieru dziennika Taca [x] (1*)	Określa źródło papieru, z którego pobierany jest papier podczas drukowania dzienników FTP.
Użyj pasywnego FTP Wł. Wył.*	Po włączeniu serwer FTP określa port danych, z którym drukarka będzie się łączyć.
 Uwaga: Gwiazdka (*) umieszczona obok wartości oznacza ustawienie domyślne.	

Napęd USB

SKANUJ DYSK FLASH

ELEMENT MENU	OPIS
<p>Format</p> <ul style="list-style-type: none"> • PDF (pdf)* • TIFF (tif) • JPEG (jpg) 	<p>Określa format pliku skanowanego obrazu.</p>
<p>Ustawienia PDF</p> <ul style="list-style-type: none"> • Wersja PDF <ul style="list-style-type: none"> – 1,3 – 1,4 – 1,5* – 1,6 – 1,7 • Wersja archiwalna <ul style="list-style-type: none"> – A-1a* – A-1b – A-2u • Zabezpieczenie <ul style="list-style-type: none"> – Wyt.* – Wł. • Archiwalny (PDF/A) <ul style="list-style-type: none"> – Wyt.* – Wł. 	<p>Ustawia format PDF dla skanowanego obrazu.</p> <p>Opcje Wersja archiwalna i Archiwalna (PDF/A) są obsługiwane tylko wówczas, gdy ustawienie Wersja PDF ma wartość 1.4 i 1.7.</p> <p> Uwaga: Wersja archiwalna i Archiwalna (PDF/A) pojawiają się tylko wtedy, gdy dla ustawienia Wersja PDF wybrano wartość 1.4.</p>
<p>Typ zawartości</p> <ul style="list-style-type: none"> • Tekst • Tekst/zdjęcie* • Zdjęcie • Grafika 	<p>Poprawia końcową jakość w oparciu o zawartość oryginalnego dokumentu.</p>
<p>Kolorowy</p> <ul style="list-style-type: none"> • Czarno-biały • Odcienie szarości • Kolorowy* • Automatycznie 	<p>Określa kolor podczas skanowania obrazu.</p>

ELEMENT MENU	OPIS
Rozdzielczość <ul style="list-style-type: none"> • 75 dpi • 150 dpi* • 200 dpi • 300 dpi • 400 dpi • 600 dpi 	Ustawia rozdzielczość skanowanego obrazu.
Intensywność 1-9 (5*)	Dostosowuje intensywność zeskanowanego obrazu.
Orientacja <ul style="list-style-type: none"> • Pionowo* • Poziomo 	Wybieranie orientacji oryginalnego dokumentu.  Uwaga: Ta pozycja menu jest dostępna tylko w niektórych modelach drukarek.
Oryginalny rozmiar [Lista rozmiarów papieru] (Różne rozmiary*)	Określa rozmiar papieru oryginalnego dokumentu.
Nazwa pliku	Określa nazwę pliku skanowanego obrazu.
 Uwaga: Gwiazdka (*) umieszczona obok wartości oznacza ustawienie domyślne.	

Zaawansowane obrazowanie

ELEMENT MENU	OPIS
Kontrast <ul style="list-style-type: none"> • Najlepsza dla zawartości* <ul style="list-style-type: none"> – 0 – 1 – 2 – 3 – 4 – 5 	Określa kontrast wydruku.
Usuwanie tła <ul style="list-style-type: none"> • Poziom • Od -4 do 4 (0*) 	Określa stopień widoczności tła na skanowanym obrazie.



ELEMENT MENU	OPIS
Skanuj całą powierzchnię <ul style="list-style-type: none"> • Wł. • Wyt.* 	Umożliwia skanowanie całej powierzchni oryginalnego dokumentu.
 Uwaga: Gwiazdka (*) umieszczona obok wartości oznacza ustawienie domyślne.	

Funkcje sterowania administratorem

ELEMENT MENU	OPIS
Wartość domyślna dla tekstu 5-95 (75*)	Ustawia jakość tekstu na skanowanym obrazie.
Wartość domyślna dla tekstu/ zdjęcia 5-95 (75*)	Ustawia jakość tekstu lub zdjęcia na skanowanym obrazie.
Wartość domyślna dla zdjęcia 5-95 (50*)	Ustawia jakość zdjęcia na skanowanym obrazie.
 Uwaga: Gwiazdka (*) umieszczona obok wartości oznacza ustawienie domyślne.	

DRUKUJ Z DYSKU FLASH



ELEMENT MENU	OPIS
Liczba kopii 1-9999 (1*)	Ustawianie liczby kopii.
Źródło papieru <ul style="list-style-type: none"> • Taca [x] (1*) • Ręczny podajnik papieru • Ręczny podajnik kopert 	Wybór ustawienia źródła papieru dla zadania drukowania.
Układaj <ul style="list-style-type: none"> • (1,1,1) (2,2,2) • (1,2,3) (1,2,3)* 	Drukuje wiele kopii po kolei.
Strony <ul style="list-style-type: none"> • 1-stronnie* • 2-stronnie 	Określa sposób drukowania: na jednej lub na obu stronach arkusza.
Styl odwrócenia	Ustala, wzdłuż której krawędzi (dłuższej, czy krótszej)

ELEMENT MENU	OPIS
<ul style="list-style-type: none"> • Długa krawędź* • Krótka krawędź 	<p>krawędzi) arkusz jest składany w trakcie drukowania dwustronnego.</p> <p> Uwaga: W zależności od wybranej opcji, drukarka automatycznie przesuwa każdą wydrukowaną informację ze strony dla prawidłowego zszycia pracy.</p>
<p>Kilka stron na arkuszu</p> <ul style="list-style-type: none"> • Wył.* • 2 strony na arkusz • 3 strony na arkusz • 4 stron na arkusz • 6 stron na arkusz • 9 stron na arkusz • 12 stron na arkusz • 16 stron na arkusz 	<p>Pozwala na drukowanie obrazów wielu stron na jednej stronie arkusza.</p>
<p>Kilka stron na arkuszu – kolejność</p> <ul style="list-style-type: none"> • Poziomo* • Odwróć w poziomie • Odwróć w pionie • Pionowo 	<p>Określa ustawienie obrazów wielu stron na jednym arkuszu w przypadku użycia opcji Kilka stron na arkuszu.</p> <p> Uwaga: Rozmieszczenie zależy od liczby obrazów stron i ich orientacji.</p>
<p>Kilka stron na arkuszu – orientacja</p> <ul style="list-style-type: none"> • Automatycznie* • Poziomo • Pionowo 	<p>Określa orientację dokumentu zawierającego wiele stron w przypadku użycia opcji Kilka stron na arkuszu.</p>
<p>Kilka stron na arkuszu – obramowanie</p> <ul style="list-style-type: none"> • Brak* • Jednolite 	<p>Powoduje drukowanie obramowania wokół każdego obrazu strony, gdy używana jest opcja Kilka stron na arkuszu.</p>
<p>Arkusze separujące</p> <ul style="list-style-type: none"> • Wył.* • Między kopiami • Między zadaniami • Między stronami 	<p>Określa, czy w czasie drukowania mają być wstawiane puste arkusze separujące.</p>
<p>Źródło arkuszy separujących</p> <p>Taca 1</p>	<p>Określanie źródła papieru dla arkusza separującego.</p>

ELEMENT MENU	OPIS
Puste strony <ul style="list-style-type: none">• Nie drukuj*• Drukowanie	Określa, czy w zadaniu drukowania mają być puste strony.
 Uwaga: Gwiazdka (*) umieszczona obok wartości oznacza ustawienie domyślne.	

Sieć/porty

PRZEGLĄD SIECI

ELEMENT MENU	OPIS
Aktywny adapter <ul style="list-style-type: none"> • Automatycznie* • Sieć standardowa • Łączność bezprzewodowa 	Wybieranie typu połączenia sieciowego.
Stan sieci	Wyświetlanie informacji o stanie połączenia z siecią drukarki.
Wyświetlanie informacji o stanie sieci na drukarce <ul style="list-style-type: none"> • Wł.* • Wył. 	Wyświetlanie informacji o stanie sieci na wyświetlaczu.
Szybkość, duplex	Wyświetlanie informacji o prędkości obecnie aktywnej karty sieciowej.
IPv4	Pokaż adres IPv4.
Wszystkie adresy IPv6	Pokazuje wszystkie adresy IPv6.
Resetuj serwer druku Start	Resetuje całą aktywną komunikację z drukarką.  Uwaga: To ustawienie usuwa wszystkie ustawienia konfiguracji sieciowej.
Limit czasu pracy sieciowej <ul style="list-style-type: none"> • Wył. • Wł.* 	Umożliwia określenie czasu, po którym drukarka anuluje sieciową pracę drukowania.
Czas limitu czasu pracy sieciowej	Umożliwia określenie wartości limitu czasu (w sekundach), gdy ustawienie Limit czasu pracy sieciowej jest włączone.  Uwaga: Ta funkcja jest dostępna wyłącznie w wybranych modelach drukarek.
Strona przewodnia <ul style="list-style-type: none"> • Wył.* • Wł. 	Drukuje stronę przewodnią.
Zakres portów opcji Skanuj do komputera	Określa poprawny zakres portów dla drukarek znajdujących się za zaporą blokującą porty.
Włącz połączenia sieciowe	Włącza lub wyłącza wszystkie połączenia sieciowe.

ELEMENT MENU	OPIS
<ul style="list-style-type: none"> • Wł.* • Wył. 	
Włącz protokół LLDP <ul style="list-style-type: none"> • Wył.* • Wł. 	Włącz protokół LLDP (Link Layer Discovery) w drukarce.
 Uwaga: Gwiazdka (*) umieszczona obok wartości oznacza ustawienie domyślne.	

ŁĄCZNOŚĆ BEZPRZEWODOWA



 Uwaga: To menu jest dostępne tylko w drukarkach podłączonych do sieci Wi-Fi lub drukarkach z bezprzewodową kartą sieciową.

ELEMENT MENU	OPIS
Konfiguracja połączenia bezprzewodowego <ul style="list-style-type: none"> • Nazwa sieci 	<p>Określa sieć bezprzewodową, z którą łączy się drukarka.</p> <p>Wybierz opcję Wybierz sieć, aby wybrać sieć z listy wykrytych sieci bezprzewodowych.</p> <p>Wybierz opcję Dodaj sieć Wi-Fi, aby ręcznie dodać sieci nieanonsonowane.</p> <p>Po wybraniu ustawienia 802.1x-RADIUS należy skonfigurować ustawienia uwierzytelniania 802.1x, aby uniknąć rozłączenia sieci.</p> <p> Uwaga: Ten element menu pojawia się jako Konfiguracja połączenia bezprzewodowego podczas korzystania z wbudowanego serwera sieci Web.</p>
Zgodność 802.11b/g/n (2,4 GHz)*	Określa standard sieci bezprzewodowej.
Tryb zabezpieczeń komunikacji bezprzewodowej <ul style="list-style-type: none"> • Wył. • WPA2/WPA-Personal <ul style="list-style-type: none"> – Tryb szyfrowania WPA2/WPA-PSK <ul style="list-style-type: none"> – AES – Ustaw klucz wstępny • WPA2-Personal* 	<p>Ustawia typ zabezpieczeń podłączania drukarki do urządzeń bezprzewodowych.</p> <p>Włącz zabezpieczenia komunikacji bezprzewodowej za pośrednictwem protokołu Wi-Fi Protected Access (WPA) lub standardu 802.1x.</p> <p>Po wybraniu trybu zabezpieczeń WPA w przypadku klucza wstępnego wprowadź hasło do bezpiecznego połączenia bezprzewodowego.</p>

ELEMENT MENU	OPIS
<ul style="list-style-type: none"> – Tryb szyfrowania WPA2-PSK <ul style="list-style-type: none"> – AES – Ustaw klucz wstępny • WPA2/WPA3-Personal <ul style="list-style-type: none"> – Tryb szyfrowania WPA2/WPA3-PSK – Ustaw klucz wstępny • WPA3-Personal <ul style="list-style-type: none"> – Tryb szyfrowania WPA3-PSK – Ustaw klucz wstępny • Uwierzytelnianie 802.1x — RADIUS <ul style="list-style-type: none"> – Tryb szyfrowania danych 802.1x <ul style="list-style-type: none"> – WPA + – WPA2* – WPA2 + PMF 	<p>Po wybraniu ustawienia 802.1x-RADIUS należy skonfigurować ustawienia uwierzytelniania 802.1x, aby uniknąć rozłączenia sieci.</p> <p>PMF oznacza technologię Protected Management Frames (zabezpieczone ramki zarządzania).</p>
<p>IPv4</p> <ul style="list-style-type: none"> • Włącz funkcję DHCP <ul style="list-style-type: none"> – Wł.* – Wył. • Ustaw statyczny adres IP <ul style="list-style-type: none"> – Adres IP – Maska sieci – Brama 	<p>Włącz protokół DHCP (Dynamic Host Configuration Protocol) i skonfiguruj statyczny adres IP.</p> <p>DHCP to standardowy protokół pozwalający serwerowi dynamicznie dystrybuować adresy IP oraz informacje dotyczące konfiguracji do klientów.</p>
<p>IPv6</p> <ul style="list-style-type: none"> • Włącz funkcję IPv6 <ul style="list-style-type: none"> – Wł.* – Wył. • Włącz funkcję DHCPv6 <ul style="list-style-type: none"> – Wł. – Wył.* • Bezstanowa autokonfiguracja adresu <ul style="list-style-type: none"> – Wł.* – Wył. 	<p>Włącz i skonfiguruj w drukarce ustawienia funkcji IPv6.</p>

ELEMENT MENU	OPIS
<ul style="list-style-type: none"> • Adres serwera DNS • Adres IPv6 przypisany ręcznie • Router IPv6 przypisany ręcznie • Prefiks adresu 0–128 (64*) • Wszystkie adresy IPv6 • Wszystkie adresy routerów IPv6 	
<p>Adres sieciowy</p> <ul style="list-style-type: none"> • UAA • LAA 	<p>Umożliwia wyświetlenie adresów sieciowych.</p>
<p>PCL SmartSwitch</p> <ul style="list-style-type: none"> • Wł.* • Wył. 	<p>Konfiguruje drukarkę tak, aby przełączała się automatycznie na emulację PCL, jeśli zadanie drukowania tego wymaga, bez względu na domyślny język drukarki.</p> <p>Jeśli opcja PCL SmartSwitch jest wyłączona, drukarka nie analizuje danych przychodzących i korzysta z domyślnego języka drukarki, który został określony w menu Konfiguracja.</p>
<p>PS SmartSwitch</p> <ul style="list-style-type: none"> • Wł.* • Wył. 	<p>Konfiguruje drukarkę tak, aby przełączała się automatycznie na emulację PS, jeśli zadanie drukowania tego wymaga, bez względu na domyślny język drukarki.</p> <p>Jeśli opcja PS SmartSwitch jest wyłączona, drukarka nie analizuje danych przychodzących i korzysta z domyślnego języka drukarki, który został określony w menu Konfiguracja.</p>
<p>Dane binarne PS (Mac)</p> <ul style="list-style-type: none"> • Automatycznie* • Wł. • Wył. 	<p>Konfiguruje drukarkę w celu przetwarzania binarnych zadań drukowania w języku PostScript pochodzących z komputerów Macintosh.</p> <ul style="list-style-type: none"> • Ustawienie Wł. umożliwia przetwarzanie nieprzetworzonych binarnych zadań drukowania w języku PostScript. • Ustawienie Wył. umożliwia filtrowanie zadań drukowania za pomocą standardowego protokołu.
<p>* Gwiazdka obok wartości oznacza ustawienie domyślne.</p>	

FUNKCJA WI-FI DIRECT

ELEMENT MENU	OPIS
Włącz opcję Wi-Fi Direct <ul style="list-style-type: none"> • Wł. • Wył.* 	Ustawia drukarkę, aby łączyła się bezpośrednio z urządzeniami Wi-Fi.
Nazwa sieci Wi-Fi Direct	Określa nazwę sieci Wi-Fi Direct.
Hasło sieci Wi-Fi Direct	Ustawia hasło w celu uwierzytelnienia i weryfikacji użytkowników w przypadku połączenia Wi-Fi.
Pokaż hasło na stronie konfiguracji <ul style="list-style-type: none"> • Wył. • Wł.* 	Wyświetla hasło sieci Wi-Fi Direct na stronie konfiguracji sieci.
Preferowany numer kanału sieci bezprzewodowej <ul style="list-style-type: none"> • 1-11 • Automatycznie* 	Wybór preferowanych kanałów sieci Wi-Fi.
Adres IP właściciela grupy	Określa adres IP właściciela grupy.
Automatyczna akceptacja żądań przycisku <ul style="list-style-type: none"> • Wył.* • Wł. 	Automatyczne akceptowanie żądań połączenia z siecią.  Uwaga: Automatyczne akceptowanie klientów nie jest opcją zabezpieczoną.
 Uwaga: Gwiazdka (*) umieszczona obok wartości oznacza ustawienie domyślne.	

AIRPRINT

ELEMENT MENU	OPIS
AirPrint <ul style="list-style-type: none"> • Wł. • Wył. 	
Nazwa Bonjour	Nazwa używana do identyfikowania drukarki w funkcji AirPrint.
Nazwa organizacji	
Jednostka organizacyjna	
Lokalizacja drukarki	
Szerokość geograficzna drukarki	Szerokość geograficzna drukarki w systemie GPS. Wartość z zakresu od -90 do 90.

ELEMENT MENU	OPIS
Długość geograficzna drukarki	Długość geograficzna drukarki w systemie GPS. Wartość z zakresu od -180 do 180.
Wysokość drukarki nad poziomem morza	Wysokość drukarki nad poziomem morza w systemie GPS. Wartość z zakresu od -100000 do 100000.
Więcej opcji	W oprogramowaniu wbudowanego serwera sieci Web przejdź do menu Ustawienia > Sieć/porty > AirPrint > Więcej opcji .
Materiały eksploatacyjne Wkład czarny Zespół obrazowania	To menu powoduje wyświetlenie listy stanów/powiadomień dotyczących materiałów eksploatacyjnych.
Drukarka Typ urządzenia Szybkość urządzenia Poziom oprogramowania sprzętowego Taca 1 Odbiornik standardowy	To menu powoduje wyświetlenie listy specyfikacji drukarki i stanów/powiadomień dotyczących tac wejściowych/wyjściowych.
Metody logowania	Więcej informacji można znaleźć w części Metody logowania
Zarządzanie certyfikatami	Więcej informacji można znaleźć w części Zarządzanie certyfikatami
Ustawienia druku poufnego	Więcej informacji można znaleźć w części Ustawienia druku poufnego



ZARZĄDZANIE USŁUGAMI MOBILNYMI

ELEMENT MENU	OPIS
Włącz drukowanie IPP • Wł.* • Wył.	Umożliwia włączanie ustawienia drukowania IPP na drukarce.
Włącz IPP przez USB • Wł.* • Wył.	Umożliwia włączanie ustawienia IPP przez USB na drukarce.  Uwaga: Po zmianie tego ustawienia należy ponownie uruchomić drukarkę.

ELEMENT MENU	OPIS
Włącz skanowanie <ul style="list-style-type: none"> • Wł.* • Wył. 	Umożliwia włączanie ustawienia skanowania mobilnego na drukarce.
Włącz wykrywanie drukowania Mopria <ul style="list-style-type: none"> • Wł.* • Wył. 	Umożliwia włączanie ustawienia wykrywania drukowania Mopria na drukarce.
 Uwaga: Gwiazdka (*) umieszczona obok wartości oznacza ustawienie domyślne.	

ETHERNET



ELEMENT MENU	OPIS
Szybkość sieci	Wyświetla informacje o szybkości aktywnej karty sieciowej.
IPv4 <ul style="list-style-type: none"> • Włącz funkcję DHCP • Wł.* • Wył. 	Włącza dynamiczny protokół konfiguracji hosta (DHCP, Dynamic Host Configuration Protocol).  Uwaga: DHCP to standardowy protokół pozwalający serwerowi dynamicznie dystrybuować adresy IP oraz informacje dotyczące konfiguracji do klientów.
IPv4 Ustaw statyczny adres IP <ul style="list-style-type: none"> • Adres IP • Maska sieci • Brama 	Ustawia statyczny adres IP drukarki.
IPv6 <ul style="list-style-type: none"> • Włącz funkcję IPv6 • Wył. • Wł.* 	Włącza obsługę protokołu IPv6 w drukarce.
IPv6 <ul style="list-style-type: none"> • Włącz funkcję DHCPv6 • Wył. • Wł.* 	Włącza obsługę protokołu DHCPv6 w drukarce.
IPv6 <ul style="list-style-type: none"> • Bezstanowa autokonfiguracja adresu • Wł.* 	Umożliwia zaakceptowanie przez kartę sieciową drukarki automatycznych wpisów konfiguracji adresu IPv6 dostarczonych przez router.



ELEMENT MENU	OPIS
<ul style="list-style-type: none"> • Wytł. 	
<p>IPv6 Adres serwera DNS</p>	Określa adres serwera DNS.
<p>IPv6 Adres IPv6 przypisany ręcznie</p>	<p>Określa adres IP dla serwera DNS IPv6</p> <p> Uwaga: Ten element menu pojawia się tylko w niektórych modelach drukarek.</p>
<p>IPv6 Router IPv6 przypisany ręcznie</p>	<p>Określa router dla sieci IPv6.</p> <p> Uwaga: Ten element menu pojawia się tylko w niektórych modelach drukarek.</p>
<p>IPv6 Prefiks adresu 0-128 (64*)</p>	Określenie prefiksu adresu.
<p>IPv6 Wszystkie adresy IPv6</p>	Pokazuje wszystkie adresy IPv6.
<p>IPv6 Wszystkie adresy routerów IPv6</p>	Pokazuje wszystkie adresy IPv6 routera.
<p>Adres sieciowy</p> <ul style="list-style-type: none"> • UAA • LAA 	<p>Wyświetla adresy MAC (Media Access Control) drukarki: LAA (adres administrowany lokalnie) i UAA (adres administrowany uniwersalnie).</p> <p> Uwaga: Adres LAA drukarki można zmienić ręcznie.</p>
<p>PCL SmartSwitch</p> <ul style="list-style-type: none"> • Wł.* • Wyt.* 	<p>Konfiguruje drukarkę tak, aby przełączała się automatycznie na emulację PCL, jeśli zadanie drukowania tego wymaga, bez względu na domyślny język drukarki.</p> <ul style="list-style-type: none"> • Ta pozycja menu jest dostępna tylko w niektórych modelach drukarek. • Jeśli opcja PCL SmartSwitch jest wyłączona, drukarka nie analizuje danych przychodzących i korzysta z domyślnego języka drukarki, który został określony w menu Konfiguracja.



ELEMENT MENU	OPIS
Energooszczędny Ethernet <ul style="list-style-type: none"> • Automatycznie* • Wł. • Wył. 	Zmniejszenie zużycia energii, gdy drukarka nie odbiera żadnych danych przez sieć Ethernet.
 Uwaga: Gwiazdka (*) umieszczona obok wartości oznacza ustawienie domyślne.	

TCP/IP

 Uwaga: To menu jest dostępne tylko w drukarkach sieciowych lub drukarkach podłączonych do serwerów druku.

ELEMENT MENU	OPIS
Ustaw nazwę hosta	Umożliwia ustawienie bieżącej nazwy hosta TCP/IP.
Nazwa domeny	Umożliwia ustawienie nazwy domeny.  Uwaga: Ta pozycja menu jest dostępna tylko w niektórych modelach drukarek.
Włącz DHCP/BOOTP w celu aktualizacji serwera NTP <ul style="list-style-type: none"> • Wł.* • Wył. 	Zezwala klientom DHCP i BOOTP na aktualizowanie ustawień NTP drukarki.
Nazwa konfiguracji zerowej	Określa nazwę usługi dla sieci konfiguracji zerowej.  Uwaga: Ta pozycja menu jest dostępna tylko w niektórych modelach drukarek.
Włącz automatyczny adres IP <ul style="list-style-type: none"> • Wł.* • Wył. 	Automatycznie przypisuje adres IP.
Adres serwera DNS	Określa aktualny adres DNS (Domain Name System) serwera.
Zapasowy serwer DNS	Określa zapasowe adresy serwera DNS.
Zapasowy serwer DNS 2	
Zapasowy serwer DNS 3	
Kolejność wyszukiwania domen	Określa listę nazw domen w celu lokalizowania drukarki i jej zasobów przechowywanych w różnych domenach w obrębie sieci.

ELEMENT MENU	OPIS
	 Uwaga: Ta pozycja menu jest dostępna tylko w niektórych modelach drukarek.
Włącz funkcję DDNS <ul style="list-style-type: none"> • Wyt.* • Wł. 	Aktualizuje ustawienia dynamicznego DNS.
DDNS TTL	Określa aktualne ustawienia DDNS.
Domyślny parametr TTL	
Czas odświeżania DDNS	
Włącz mDNS <ul style="list-style-type: none"> • Wł.* • Wyt. 	Aktualizuje ustawienia DNS w trybie multiemisji.
Adres WINS	Określa adres serwera dla usługi WINS (Windows Internet Name Service).
Włącz funkcję BOOTP <ul style="list-style-type: none"> • Wyt.* • Wł. 	Zezwala BOOTP na przydzielanie drukarce adresu IP.
Zastrzeżona lista serwera	Określa adres IP dla połączeń TCP. <ul style="list-style-type: none"> • To menu jest wyświetlane tylko podczas korzystania z wbudowanego serwera sieci Web. • Do rozdzielania adresów IP należy użyć przecinka. • Na liście adresów IP można umieścić do 50 pozycji. • Ta pozycja menu jest dostępna tylko w niektórych modelach drukarek.
Opcje zastrzeż. listy serwera <ul style="list-style-type: none"> • Blokuj wszystkie porty* • Blokuj tylko drukowanie • Blokuj tylko drukowanie i HTTP 	Określa sposób, w jaki adresy IP z listy mogą uzyskiwać dostęp do funkcji drukarki. <ul style="list-style-type: none"> • To menu jest wyświetlane tylko podczas korzystania z wbudowanego serwera sieci Web. • Ta pozycja menu jest dostępna tylko w niektórych modelach drukarek.
MTU	Określa parametr MTU (Maximum Transmission Unit) dla połączeń TCP.  Uwaga: Maksymalny limit wynosi 1500.
Port Raw druku 1-65535 (9100*)	Określa numer portu RAW dla drukarek podłączonych do sieci.

ELEMENT MENU	OPIS
<p>Maksymalna szybkość ruchu wychodzącego</p> <ul style="list-style-type: none"> • Wyt.* • Wł. 	<p>Pozwala drukarce na przesyłanie danych z maksymalną prędkością.</p>
<p>Kb/s</p>	<p>Jeśli dla opcji Maksymalna szybkość ruchu wychodzącego wybrano ustawienie Wł., zostanie wyświetlone pole Kb/s. Wybierz zakres od 100 do 1000000.</p>
<p>Obsługa TLS</p>	<p>W oprogramowaniu wbudowanego serwera sieci Web przejdź do menu Ustawienia > Sieć/porty > TCP/IP.</p> <p>Zwiększa stopień ochrony prywatności i integralność danych.</p> <p> Uwaga: Ustawienia protokołu TLS odnoszą się tylko do wbudowanego serwera sieci Web. Nie dotyczą one klientów korzystających z TLS. Więcej informacji można znaleźć w <i>przewodniku administratora wbudowanego serwera sieci Web</i>.</p> <p> Uwaga: Domyślnie obsługiwany jest protokół TLSv1.3 i nie można go wyłączyć. Usunięcie zaznaczenia pozostałych ustawień TLS spowoduje, że EWS będzie używać wyłącznie protokołu TLSv1.3.</p>
<p>Włącz protokół TLSv1.0</p> <ul style="list-style-type: none"> • Wł.* • Wyt. 	<p>Umożliwia włączanie ustawień protokołu TLSv1.0.</p>
<p>Włącz protokół TLSv1.1</p> <ul style="list-style-type: none"> • Wł.* • Wyt. 	<p>Umożliwia włączanie ustawień protokołu TLSv1.1.</p>
<p>Włącz protokół TLSv1.2</p> <ul style="list-style-type: none"> • Wł.* • Wyt. 	<p>Umożliwia włączanie ustawień protokołu TLSv1.2.</p>
<p>Lista algorytmów szyfrowania SSL</p>	<p>Określa algorytmy szyfrowania dla połączeń SSL lub TLS.</p>
<p>Lista algorytmów szyfrowania SSL TLSv1.3</p>	<p>TLS_AES_256_GCM_SHA384;TLS_AES_128_GCM_SHA256</p>

ELEMENT MENU	OPIS
Dostęp do portu TCP /IP [Nazwy portów x] <ul style="list-style-type: none">• Wł.• Wył.	Wyświetla listę wszystkich dostępnych portów i ich statusy.
 Uwaga: Gwiazdka (*) umieszczona obok wartości oznacza ustawienie domyślne.	

SNMP



Uwaga: To menu jest wyświetlane tylko w przypadku drukarek sieciowych i drukarek podłączonych do serwerów druku.

ELEMENT MENU	OPIS
<p>SNMP wersje 1 i 2c</p> <ul style="list-style-type: none"> • Wł. <ul style="list-style-type: none"> – Wył. – Wł.* • Pozw. na ust. SNMP <ul style="list-style-type: none"> – Wył. – Wł.* • Włącz PPM MIB <ul style="list-style-type: none"> – Wył. – Wł.* • Społeczność POBIERANIA SNMP <ul style="list-style-type: none"> – publiczna • Społeczność USTAWIANIA SNMP <ul style="list-style-type: none"> – prywatna 	<p>Konfiguruje protokół SNMP (Simple Network Management Protocol) w wersjach 1 i 2c w celu instalacji aplikacji i sterowników drukowania.</p>
<p>SNMP wersja 3</p> <ul style="list-style-type: none"> • Wł. <ul style="list-style-type: none"> – Wył. – Wł.* • Nazwa kontekstu • Ustaw poświadczenia odczytu/zapisu <ul style="list-style-type: none"> – Nazwa użytkownika – Hasło uwierzytelniania – Hasło prywatności • Ustaw tylko poświadczenia odczytu <ul style="list-style-type: none"> – Nazwa użytkownika – Hasło uwierzytelniania – Hasło prywatności • Kod uwierzytelniania <ul style="list-style-type: none"> – MD5 	<p>Konfiguruje protokół SNMP w wersji 3 w celu instalacji i aktualizacji zabezpieczeń drukarki.</p>

ELEMENT MENU	OPIS
<ul style="list-style-type: none"> – SHA1* • Minimalny poziom uwierzytelniania <ul style="list-style-type: none"> – Brak uwierzytelniania, brak prywatności – Uwierzytelnianie, brak prywatności – Uwierzytelnianie, prywatność* • Algorytm prywatności <ul style="list-style-type: none"> – DES – AES-128* 	
 Uwaga: Gwiazdka (*) umieszczona obok wartości oznacza ustawienie domyślne.	

IPSEC



Uwaga: To menu jest wyświetlane tylko w przypadku drukarek sieciowych i drukarek podłączonych do serwerów druku.

ELEMENT MENU	OPIS
Włącz funkcję IPsec Wył.* Wł.	Włącza protokół IPsec (Internet Protocol Security).
Konfiguracja podstawowa Domyślna* Zgodność Zabezpieczenie	Wykonuje podstawową konfigurację protokołu IPsec. Ten element menu jest wyświetlany tylko po włączeniu protokołu IPsec.
Proponowana grupa DH (Diffiego-Hellmana) modp2048 (14)* modp3072 (15) modp4096 (16) modp6144 (17)	Ustawia szyfrowanie IPsec. Ten element menu jest wyświetlany tylko po ustawieniu opcji Podstawowa konfiguracja na Zgodność.
Proponowana metoda szyfrowania	Określa metodę szyfrowania. Ten element menu jest wyświetlany tylko po ustawieniu opcji Podstawowa konfiguracja na Zgodność.

ELEMENT MENU	OPIS
Proponowana metoda uwierzytelniania	Określa metodę uwierzytelniania. Ten element menu jest wyświetlany tylko po ustawieniu opcji Podstawowa konfiguracja na Zgodność.
Czas IKE SA (w godzinach)	Określa termin ważności IKE SA. Ten element menu jest wyświetlany tylko po ustawieniu opcji Podstawowa konfiguracja na Bezpieczna.
Czas IPSec SA (w godzinach)	Określa termin ważności IPSec SA. Ten element menu jest wyświetlany tylko po ustawieniu opcji Podstawowa konfiguracja na Bezpieczna.
Certyfikat IPSec urzędnika	Określa certyfikat IPSec. Ten element menu jest wyświetlany tylko po ustawieniu opcji Podstawowa konfiguracja na Zgodność lub Bezpieczna.
Połączenia uwierzytelnione kluczem wstępnym Host [x] Adres Klucz	Konfiguruje uwierzytelnione połączenia drukarki. Te elementy menu są wyświetlane tylko po włączeniu protokołu IPSec.
Połączenia uwierzytelnione certyfikatem Host [x] – adres[/podsieć] Adres[/podsieć]	
 Uwaga: Gwiazdka (*) umieszczona obok wartości oznacza ustawienie domyślne.	

802.1X







Uwaga: To menu jest wyświetlane tylko w przypadku drukarek sieciowych i drukarek podłączonych do serwerów druku.

ELEMENT MENU	OPIS
<p>Uwierzytelnianie 802.1x</p> <ul style="list-style-type: none"> • Nazwa logowania urządzenia • Hasło logowania urządzenia • Zweryfikuj certyfikat serwera • Włącz rejestrowanie zdarzeń • Certyfikat urządzenia 802.1x 	<p>Nazwa logowania urządzenia służy do logowania do serwera uwierzytelniania.</p> <p>Hasło logowania urządzenia musi składać się co najmniej z ośmiu znaków.</p> <p>Weryfikacja certyfikatu serwera to funkcja zabezpieczeń zintegrowana z protokołami TLS, PEAP i TTLS.</p> <p>Aby ograniczyć zużycie części pamięci FLASH, aktywuj opcję Włącz rejestrowanie zdarzeń tylko wtedy, gdy jest to konieczne.</p>
<p>Dozwolone mechanizmy uwierzytelniania</p> <ul style="list-style-type: none"> • EAP-MD5 <ul style="list-style-type: none"> – Wł. – Wył. • EAP-MSCHAPv2 <ul style="list-style-type: none"> – Wł. – Wył. • LEAP <ul style="list-style-type: none"> – Wł. – Wył. • PEAP <ul style="list-style-type: none"> – Wł. – Wył. • EAP-TLS <ul style="list-style-type: none"> – Wł. – Wył. • EAP-TTLS <ul style="list-style-type: none"> – Wł. – Wył. • Metoda uwierzytelniania TTLS <ul style="list-style-type: none"> – CHAP – MSCHAP – MSCHAPv2 – PAP 	

ELEMENT MENU	OPIS
Aktywne <ul style="list-style-type: none"> • Wyt.* • Wł. 	Pozwala drukarce korzystać z sieci, które wymagają uwierzytelniania przed przyznaniem dostępu.
 Uwaga: Gwiazdka (*) umieszczona obok wartości oznacza ustawienie domyślne.	

KONFIGURACJA LPD

 Uwaga: To menu jest wyświetlane tylko w przypadku drukarek sieciowych i drukarek podłączonych do serwerów druku.

ELEMENT MENU	OPIS
Limit czasu LPD 0-65535 sekund (90*)	Ustawia wartość limitu czasu, aby zapobiec nieskończonemu oczekiwaniu przez serwer LPD (Line Printer Daemon) na zawieszoną lub nieprawidłową pracę drukowania.
Strona przewodnia LPD <ul style="list-style-type: none"> • Wyt.* • Wł. 	Drukuje stronę przewodnią dla wszystkich prac drukowania LPD.  Uwaga: Strona przewodnia to pierwsza strona pracy drukowania, używana jako separator prac oraz służąca do identyfikowania inicjatora żądania.
Strona końcowa LPD <ul style="list-style-type: none"> • Wyt.* • Wł. 	Drukuje stronę końcową dla wszystkich prac drukowania LPD.  Uwaga: Strona końcowa to ostatnia strona pracy drukowania.
Konwersja znaku powrotu karetki przez LPD <ul style="list-style-type: none"> • Wyt.* • Wł. 	Włącza konwersję znaku powrotu karetki.  Uwaga: Powrót karetki to mechanizm wysyłający do drukarki polecenie przesunięcia kursora do początkowego położenia w tym samym wierszu.
 Uwaga: Gwiazdka (*) umieszczona obok wartości oznacza ustawienie domyślne.	



USTAWIENIA HTTP/FTP

 Uwaga: To menu jest wyświetlane tylko w przypadku drukarek sieciowych i drukarek podłączonych do serwerów druku.

ELEMENT MENU	OPIS
Serwer proxy	Konfiguruje ustawienia serwerów HTTP i FTP.  Uwaga: Ta funkcja jest dostępna wyłącznie w wybranych modelach drukarek.
Adres IP serwera proxy HTTP	
Adres IP serwera proxy FTP	
Domyślny port HTTP 1-65 535 (80*)	
Domyślny port FTP 1-65 535 (21*)	
Uwierzytelnianie	
Automatycznie*	
Nazwa użytkownika	
Hasło	
Domeny lokalne	
Inne ustawienia	
Włącz serwer HTTP Wył. Wł.*	
Włącz funkcję HTTPS Wył. Wł.*	Konfiguruje ustawienia protokołu HTTPS (Hypertext Transfer Protocol Secure).
Wymuszaj połączenia HTTPS Wył.* Wł.	Wymusza na drukarce korzystanie z połączeń HTTPS.
Włącz funkcję FTP/TFTP Wył. Wł.*	Wysyła pliki za pomocą protokołu FTP.
Certyfikat HTTPS urządzenia domyślne	
Limit czasu żądań HTTP/FTP 1-299 (30*)	Określa ilość czasu przed zatrzymaniem połączenia z serwerem.

ELEMENT MENU	OPIS
Ponawianie żądań HTTP/FTP 1-299 (3*)	Ustawia liczbę prób nawiązania połączenia z serwerem HTTP/FTP.
 Uwaga: Gwiazdka (*) umieszczona obok wartości oznacza ustawienie domyślne.	

USB

ELEMENT MENU	OPIS
PCL SmartSwitch <ul style="list-style-type: none"> • Wył. • Wł.* 	Konfiguruje drukarkę tak, aby przełączała się na emulację PCL, jeśli praca drukowania otrzymana przez port USB tego wymaga, bez względu na domyślny język drukarki.  Uwaga: Jeśli opcja PS Smart Switch jest wyłączona, drukarka nie analizuje danych przychodzących i korzysta z domyślnego języka drukarki, który został określony w menu Konfiguracja.
Włącz port USB <ul style="list-style-type: none"> • Wł.* • Wył. 	Włącza standardowy port USB.
 Uwaga: Gwiazdka (*) umieszczona obok wartości oznacza ustawienie domyślne.	

OGRANICZANIE ZEWNĘTRZNEGO DOSTĘPU DO SIECI KOMPUTEROWEJ

ELEMENT MENU	OPIS
Ograniczanie zewnętrznego dostępu do sieci komputerowej <ul style="list-style-type: none"> • Wył.* • Wł. 	Ogranicza dostęp do lokacji sieciowych.
Zewnętrzny adres sieciowy	Określa adresy sieciowe o ograniczonym dostępie.
Adres e-mail do powiadomienia	Określa adres e-mail, na który będą wysyłane powiadomienia o zdarzeniach logowania.
Częstotliwość wysyłania poleceń ping 1-300 (10*)	Określa w sekundach przedział czasowy dla zapytań sieciowych.
Temat	Określa temat i treść powiadomienia e-mail.

ELEMENT MENU	OPIS
Wiadomość	
 Uwaga: Gwiazdka (*) umieszczona obok wartości oznacza ustawienie domyślne.	

PROTOKÓŁ UNIVERSAL PRINT



Universal Print to protokół drukowania oparty na usługach w chmurze będący prostym i bezpiecznym rozwiązaniem do drukowania dla użytkowników Microsoft® 365. Protokół Universal Print umożliwia administratorom zarządzanie drukarkami bez konieczności korzystania z lokalnych serwerów druku. Protokół Universal Print pozwala użytkownikom uzyskać dostęp do drukarek bez konieczności korzystania ze sterowników druku.

Strona Universal Print służy do zarejestrowania urządzeń Xerox® w usłudze Universal Print.

Wymagania wstępne

- Konto Microsoft Azure AD
- Klient z systemem Windows 10 w wersji 1903 lub nowszej

ELEMENT MENU	OPIS
Stan	Urządzenie nie jest obecnie zarejestrowane w usłudze Universal Print.
Rejestracja	Użytkownik może korzystać ze strony Universal Print w celu zarejestrowania urządzeń Xerox® w usłudze Universal Print.
Nazwa drukarki	Zostaje wyświetlona domyślna nazwa drukarki. Użytkownik może również zmienić nazwę drukarki Xerox®.

ELEMENT MENU	OPIS
Zarejestruj	<p>Aby zarejestrować urządzenie, wykonaj następujące czynności:</p> <ol style="list-style-type: none"> Przejdź do menu Ustawienia > Sieć/porty > Protokół Universal Print, a następnie kliknij przycisk Zarejestruj. Podczas procesu rejestracji urządzenie jest uwierzytelniane w usłudze Microsoft® Azure® Active Directory. Zostanie wyświetlone okno Zarejestruj urządzenie. Aby skopiować kod rejestracyjny, kliknij przycisk Kopiuuj, a następnie kliknij łącze https://microsoft.com/devicelogin. <p> Uwaga: Kod rejestracyjny wygasa po 15 minutach. Proces rejestracji musi zostać ukończony przed wygaśnięciem kodu.</p> <ol style="list-style-type: none"> Zostanie otwarta strona internetowa administrowana przez firmę Microsoft. Wykonaj następujące czynności: <ol style="list-style-type: none"> Wklej kod rejestracyjny w polu kodu w oknie Wprowadź kod, a następnie kliknij przycisk Dalej. Wybierz odpowiednie konto Microsoft® w oknie Wybierz konto. <p> Uwaga: W celu rejestracji wybierz dostępne konto Microsoft®. Wybrane konto służy wyłącznie do nawiązania zaufanego połączenia urządzenia z usługą Universal Print. Po zarejestrowaniu usługa Universal Print nie korzysta już z tego konta.</p> Zostanie wyświetlone okno Protokół Universal Print firmy Xerox. Kliknij przycisk Kontynuuj i zamknij okno.
<p> Uwaga: Więcej informacji można znaleźć w <i>Podręczniku administratora wbudowanego serwera sieci Web</i>.</p>	

ELEMENT MENU	OPIS
Stan	Urządzenie jest online i zarejestrowane w usłudze Universal Print.
Rejestracja	Użytkownik może korzystać ze strony Universal Print w celu wyrejestrowania urządzeń Xerox® z usługi Universal Print.
Nazwa drukarki	Zostanie wyświetlona zarejestrowana nazwa drukarki.
Wyrejestruj	Ta funkcja służy do wyrejestrowania urządzenia z usługi Universal Print.

Dodatkowe informacje na temat usługi Universal Print

Dodawanie drukarki z systemu Windows Server

- Przejdź do opcji **Ustawienia > Drukarki i skanery**, a następnie kliknij opcję **Dodaj drukarkę lub skaner**.
- Wybierz drukarkę z listy drukarek i kliknij przycisk **Dodaj urządzenie**. Jeśli drukarka nie jest widoczna na liście, wykonaj następujące czynności:

- a. Przejdź do opcji **Wyszukaj drukarki w mojej organizacji**.
- b. Wprowadź zarejestrowaną nazwę w polu tekstowym, a następnie kliknij przycisk **Szukaj**. Gdy drukarka pojawi się na liście, kliknij przycisk **Dodaj urządzenie**.



Uwaga: Windows 11 supports PIN-protected printing. For example, to protect your print, you can use a 4-digit PIN between 0 and 9.

Bezpieczeństwo

METODY LOGOWANIA

Publiczny



Uwaga: To menu można skonfigurować tylko przy użyciu wbudowanego serwera sieci Web.

ELEMENT MENU	OPIS
<p>Zarządzanie uprawnieniami</p> <ul style="list-style-type: none"> • Dostęp do funkcji <ul style="list-style-type: none"> – Zarządzaj skrótami – Utwórz profile – Funkcja kopiowania – Funkcja e-mail – Funkcja FTP – Dostęp do wstrzymanych prac – Profile użytkowników – Anuluj prace w urządzeniu – Zmień język – Protokół drukowania internetowego (IPP) – Zdalne uruchamianie skanowania – Druk czarno-biały – Folder sieciowy — Skanowanie 	<p>Steruje dostępem do funkcji drukarki.</p> <p> Uwaga: Opcje Drukuj z dysku flash i Skanuj z dysku flash są dostępne tylko w niektórych modelach drukarek.</p>
<p>Zarządzanie uprawnieniami</p> <ul style="list-style-type: none"> • Menu administracyjne <ul style="list-style-type: none"> – Menu bezpieczeństwa – Menu sieci/portów – Menu papieru – Menu raportów – Menu konfiguracji funkcji – Menu materiałów eksploatacyjnych – Menu SE – Menu urządzenia – Menu planu materiałów eksploatacyjnych 	<p>Steruje dostępem do menu drukarki.</p>
<p>Zarządzanie uprawnieniami</p> <ul style="list-style-type: none"> • Zarządzanie urządzeniem <ul style="list-style-type: none"> – Zdalne zarządzanie – Aktualizacje oprogramowania sprzętowego – Dostęp do wbudowanego serwera sieci Web – Importuj/eksportuj wszystkie ustawienia 	<p>Steruje dostępem do opcji zarządzania drukarką.</p>

ELEMENT MENU	OPIS
<ul style="list-style-type: none"> - Usuwanie po awarii 	

Konta lokalne

ELEMENT MENU	OPIS
<p>Dodaj użytkownika</p> <ul style="list-style-type: none"> • Nazwa użytkownika/hasło • Nazwa użytkownika • Hasło • PIN 	<p>Tworzy lokalne konta w celu zarządzania dostępem do funkcji drukarki.</p>
<p>Zarządz. grupami/uprawnieniami</p> <ul style="list-style-type: none"> • Dodaj grupę <ul style="list-style-type: none"> - Importuj funkcje kontroli dostępu <ul style="list-style-type: none"> - Dostęp do funkcji - Menu administracyjne - Zarządzanie urządzeniem • Wszyscy użytkownicy <ul style="list-style-type: none"> - Importuj funkcje kontroli dostępu <ul style="list-style-type: none"> - Dostęp do funkcji - Menu administracyjne - Zarządzanie urządzeniem • Administrator <ul style="list-style-type: none"> - Dostęp do funkcji - Menu administracyjne - Zarządzanie urządzeniem 	<p>Steruje dostępem grup lub użytkowników do funkcji, aplikacji i ustawień zabezpieczeń drukarki.</p>

ZARZĄDZANIE CERTYFIKATAMI

ELEMENT MENU	OPIS
Skonfiguruj domyślne ustawienia certyfikatów <ul style="list-style-type: none"> • Nazwa pospolita • Nazwa organizacji • Nazwa jednostki • Kraj/region • Nazwa okręgu • Nazwa miasta • Alternatywna nazwa podmiotu 	Ustawia domyślne wartości wygenerowanych certyfikatów.
Certyfikaty urzędzeń	Generuje, usuwa lub wyświetla certyfikaty urzędzeń.
Zarządzaj certyfikatami CA	Ładuje, usuwa lub wyświetla certyfikaty urzędu certyfikacji (CA).

USTAWIENIA DRUKU POUFNEGO

ELEMENT MENU	OPIS
Maksymalna liczba błędnych numerów PIN 2-10 (0*)	Ustawia liczbę powtórzeń podczas wprowadzania błędnego numeru PIN. <ul style="list-style-type: none"> • Wartość „0” wyłącza to ustawienie. • Po osiągnięciu limitu prób prace drukowania dla tej nazwy użytkownika i numeru PIN są usuwane.
Wygaśnięcie ważności pracy poufnej Wył.* 1 godzina 4 godziny 24 godziny 72 godziny 1 tydzień	Wyznacza czas wygaśnięcia ważności pracy drukowania poufnego. <ul style="list-style-type: none"> • Jeśli ten element menu zostanie zmieniony, gdy prace drukowania poufnego będą znajdować się w pamięci drukarki, wówczas czas wygaśnięcia tych prac drukowania nie zostanie zaktualizowany do nowej wartości domyślnej. • Jeśli drukarka zostanie wyłączona, wówczas wszystkie prace poufne przechowywane w pamięci drukarki zostaną usunięte.
Czas wygaśnięcia powtarzanych prac Wył.* 1 godzina 4 godziny 24 godziny 1 tydzień	Ustawia czas wygaśnięcia prac drukowania, które chcesz powtarzać.

ELEMENT MENU	OPIS
Czas wygaśnięcia sprawdzania prac Wył.* 1 godzina 4 godziny 24 godziny 1 tydzień	Ustawia czas oczekiwania na sprawdzenie wydrukowanej kopii przez użytkownika przed wydrukowaniem kolejnych kopii.
Czas wygaśnięcia rezerwacji prac Wył.* 1 godzina 4 godziny 24 godziny 1 tydzień	Ustawia czas, przez który drukarka przechowuje prace drukowania do wydrukowania w późniejszym terminie.
Wymagaj wstrzymania wszystkich prac Wył.* Wł.	Wstrzymuje wszystkie prace drukowania.
Zachowaj powielone dokumenty Wył.* Wł.	Zezwala na przechowywanie dokumentów o takiej samej nazwie pliku.
 Uwaga: Gwiazdka (*) umieszczona obok wartości oznacza ustawienie domyślne.	

OGRANICZENIA LOGOWANIA

ELEMENT MENU	OPIS
Nieudane próby logowania 1-10 (3*)	Określa liczbę nieudanych prób logowania przed zablokowaniem użytkownika.
Czas wystąpienia błędów 1-60 minut (5*)	Określa czas pomiędzy nieudanymi próbami logowania przed zablokowaniem użytkownika.

ELEMENT MENU	OPIS
Czas blokady 1-60 minut (5*)	Określa czas blokady.
Limit czasu logowania w sieci Web 1-120 minut (10*)	Określa czas opóźnienia dla zdalnego logowania przed automatycznym wylogowaniem użytkownika.

KASUJ PLIKI TYMCZASOWE

ELEMENT MENU	OPIS
Przechowywane w pamięci wbudowanej <ul style="list-style-type: none"> • Wył.* • Wł. 	Usuwa wszystkie pliki przechowywane w pamięci drukarki.
 Uwaga: Gwiazdka (*) umieszczona obok wartości oznacza ustawienie domyślne.	

RÓŻNE

ELEMENT MENU	OPIS
Resetuj tryby urządzenia Zezwól z funkcją FAC Zezwalaj* Nie zezwalaj	
Minimalna długość hasła 0-32	Określa długość hasła.
 Uwaga: Gwiazdka (*) umieszczona obok wartości oznacza ustawienie domyślne.	

Raporty

STRONA USTAWIEŃ MENU

ELEMENT MENU	OPIS
Strona ustawień menu	Drukuje raport zawierający wszystkie menu drukarki.

URZĄDZENIE

ELEMENT MENU	OPIS
Informacje o urządzeniu	Drukuje raport zawierający informacje o drukarce.
Statystyki urządzenia	Drukuje raport zawierający informacje o wykorzystaniu drukarki i stanu materiałów eksploatacyjnych.
Lista profili	Drukuje listę profili przechowywanych na drukarce.



DRUKOWANIE

ELEMENT MENU	OPIS
Drukuj czcionki: Czcionki PCL	Drukuje przykłady oraz informacje o czcionkach dostępnych w każdym języku drukarki.

SKRÓTY

ELEMENT MENU	OPIS
Wszystkie skróty	Drukuje raport zawierający wykaz wszystkich skrótów przechowywanych w drukarce.
Kopiuj skróty	
Skróty e-mail	
Skróty FTP	
Skróty do folderu sieciowego	

FAKSOWANIE

ELEMENT MENU	OPIS
Dziennik prac faksowania	<p>Drukuje raport z ostatnich 200 zakończonych prac faksowania.</p> <p> Uwaga: Ten element menu jest wyświetlany tylko po włączeniu dziennika prac.</p>
Dziennik wywołań faksu	<p>Drukuje raport z ostatnich 100 wybranych, odebranych i zablokowanych połączeń.</p> <p> Uwaga: Ten element menu jest wyświetlany tylko po włączeniu dziennika prac.</p>

SIEĆ

ELEMENT MENU	OPIS
Strona konfiguracji sieci	<p>Drukuje stronę zawierającą informacje o skonfigurowanej sieci i ustawieniach łączności bezprzewodowej drukarki.</p> <p> Uwaga: Ten element menu jest wyświetlany tylko w przypadku drukarek sieciowych lub drukarek podłączonych do serwerów druku.</p>

Plan materiałów eksploatacyjnych

AKTYWACJA PLANU

ELEMENT MENU	OPIS
<ul style="list-style-type: none"> • Numer sekwencyjny • Numer seryjny urządzenia • Kod aktywacyjny 	<p>Opisuje szczegóły procesu aktywacji zakupionego planu materiałów eksploatacyjnych. Skontaktuj się z przedstawicielem firmy Xerox, aby uzyskać kod aktywacji materiałów eksploatacyjnych.</p> <p>Plany usług subskrypcji nie są dostępne we wszystkich lokalizacjach geograficznych</p> <p>Aby uzyskać więcej informacji o materiałach eksploatacyjnych i planach serwisowych firmy Xerox®, należy skontaktować się z przedstawicielem firmy Xerox.</p>

KONWERSJA PLANU

ELEMENT MENU	OPIS
<ul style="list-style-type: none"> • Bieżący plan • Numer seryjny urządzenia • Łączna liczba obrazów • Kod konwersji 	<p>Opisuje szczegóły procesu konwersji istniejącego planu materiałów eksploatacyjnych. Skontaktuj się z przedstawicielem firmy Xerox, aby uzyskać kod konwersji materiałów eksploatacyjnych.</p> <p>Plany usług subskrypcji nie są dostępne we wszystkich lokalizacjach geograficznych</p> <p>Aby uzyskać więcej informacji o materiałach eksploatacyjnych i planach serwisowych firmy Xerox®, należy skontaktować się z przedstawicielem firmy Xerox.</p>

USŁUGA SUBSKRYPCJI

ELEMENT MENU	OPIS
• Stan	Wskazuje stan subskrypcji.
• Sprawdź subskrypcję	Aby aktywować plan usługi subskrypcji, wykonaj następujące czynności: <ol style="list-style-type: none"><li data-bbox="810 544 1401 645">1 Przejdź do obszaru Ustawienia > Plan materiałów eksploatacyjnych > Usługa subskrypcji.<li data-bbox="810 651 1401 792">2 W przypadku Usługi subskrypcji kliknij przycisk Sprawdź subskrypcję, a następnie postępuj zgodnie z instrukcjami dostarczonymi przez przedstawiciela firmy Xerox.

Rozwiązywanie problemów

ELEMENT MENU	OPIS
Drukuj strony testu jakości	Wydrukuj przykładowe strony, aby zidentyfikować i poprawić wady jakości druku.
Czyszczenie skanera	Wydrukuj instrukcje dotyczące czyszczenia skanera.

Konserwacja drukarki

Ten rozdział zawiera:

Sprawdzanie stanu materiałów eksploatacyjnych	216
Konfigurowanie powiadomień dotyczących materiałów eksploatacyjnych.....	217
Konfigurowanie alarmów e-mail.....	218
Przeglądanie raportów.....	219
Zamawianie materiałów eksploatacyjnych	220
Wymiana materiałów eksploatacyjnych.....	221
Czyszczenie części drukarki	229
Oszczędzanie energii i papieru	232
Przenoszenie drukarki w inne miejsce	233

Sprawdzanie stanu materiałów eksploatacyjnych

1. Na panelu sterowania przejdź do menu: **Ustawienia > Raporty > Urządzenie > Statystyki urządzenia**.
W drukarkach bez ekranu dotykowego naciśnij przycisk **OK**, aby wybrać poszczególne menu i poruszać się po ustawieniach.
2. Sprawdź stan materiałów eksploatacyjnych w sekcji Informacje o materiałach eksploatacyjnych na wydrukowanych stronach.

Konfigurowanie powiadomień dotyczących materiałów eksploatacyjnych

1. Uruchom przeglądarkę internetową, a następnie w polu adresu wpisz adres IP drukarki.
 - Wyświetl adres IP drukarki na ekranie głównym drukarki. Adres IP ma postać czterech liczb oddzielonych kropkami, na przykład 123.123.123.123.
 - W przypadku używania serwera proxy wyłącz go tymczasowo, aby prawidłowo załadować stronę internetową.
2. Wybierz opcję:
 - Jeśli drukarka ma panel sterowania, kliknij opcję **Ustawienia > OK > Urządzenie > OK > Powiadomienia > OK**
 - Jeśli drukarka ma ekran dotykowy, kliknij opcję **Ustawienia > Urządzenie > Powiadomienia**.
3. W menu Materiały eksploatacyjne kliknij opcję **Niestandardowe powiadomienia o materiałach eksploatacyjnych**.
4. Wybierz powiadomienie dla każdego materiału eksploatacyjnego.
5. Zastosuj zmiany.

Konfigurowanie alarmów e-mail

Skonfiguruj drukarkę do wysyłania alarmów e-mail w sytuacji, gdy kończą się materiały eksploatacyjne, gdy należy zmienić lub dodać papier lub gdy dojdzie do zacięcia papieru.

1. Uruchom przeglądarkę internetową, a następnie w polu adresu wpisz adres IP drukarki.
 - Wyświetl adres IP drukarki na ekranie głównym drukarki. Adres IP ma postać czterech liczb oddzielonych kropkami, na przykład 123.123.123.123.
 - W przypadku używania serwera proxy wyłącz go tymczasowo, aby prawidłowo załadować stronę internetową.
2. Kliknij kolejno opcje **Ustawienia** > **Urządzenie** > **Powiadomienia** > **Konfiguracja alarmów e-mail**, a następnie skonfiguruj ustawienia.



Uwaga: Aby uzyskać więcej informacji na temat ustawień SMTP, należy skontaktować się z dostawcą poczty e-mail.

3. Kliknij opcję **Ustaw listy i alarmy e-mail**, a następnie skonfiguruj ustawienia.
4. Zastosuj zmiany.

Przeglądanie raportów

1. Na panelu sterowania przejdź do menu:

Ustawienia > Raporty

W drukarkach bez ekranu dotykowego naciśnij przycisk **OK**, aby poruszać się między ustawieniami.

2. Wybierz raport do wyświetlenia.

Zamawianie materiałów eksploatacyjnych

Aby wyświetlić i zamówić materiały eksploatacyjne do drukarki, odwiedź stronę <https://www.xerox.com/supplies>, a następnie wpisz nazwę swojego produktu w polu wyszukiwania.



Uwaga: Wszystkie oszacowane czasy eksploatacji materiałów odnoszą się do drukowania na papierze zwykłym w rozmiarze Letter lub A4.



Ostrzeżenie: Zaniedbanie działań mających na celu zachowanie optymalnej jakości wydruków bądź wymiany materiałów eksploatacyjnych może spowodować uszkodzenie drukarki.

UŻYWANIE ORYGINALNYCH MATERIAŁÓW EKSPLOATACYJNYCH FIRMY XEROX

Drukarka Xerox została zaprojektowana do optymalnej pracy z użyciem oryginalnych materiałów eksploatacyjnych marki Xerox. Używanie materiałów eksploatacyjnych innych producentów może negatywnie wpłynąć na wydajność, pracę i żywotność drukarki oraz jej części. Może też mieć wpływ na ochronę gwarancyjną. Uszkodzenia spowodowane używaniem materiałów eksploatacyjnych innych producentów nie są naprawiane w ramach gwarancji.

Wszelkie wskaźniki materiałów są zaprojektowane tak, by współpracować z materiałami eksploatacyjnymi Xerox i ich praca może zostać zakłócona, gdy użyte zostaną materiały innych producentów. Użytkowanie materiałów i części związanych z obrazami dłużej niż jest to zalecane może spowodować uszkodzenie drukarki Xerox i jej komponentów.



Ostrzeżenie: Materiały eksploatacyjne nieobjęte umową programu zwrotów mogą zostać wyzerowane i poddane regeneracji. Należy jednak pamiętać, że gwarancja producenta nie obejmuje uszkodzeń spowodowanych użyciem nieoryginalnych materiałów eksploatacyjnych. Zerowanie liczników materiałów eksploatacyjnych bez przeprowadzenia odpowiedniej regeneracji może spowodować uszkodzenie drukarki. Po wyzerowaniu licznika materiałów eksploatacyjnych drukarka może wyświetlić komunikat o błędzie, wskazując obecność wyzerowanego elementu.

Wymiana materiałów eksploatacyjnych

WYMIANA WKŁADU TONERU

 Uwaga: Szczegółowe informacje na temat recyklingu można znaleźć tutaj: [Xerox Green World Alliance](#).

1. Otwórz przednie drzwi.

 **Ostrzeżenie:** Aby uniknąć uszkodzeń spowodowanych wyładowaniami elektrostatycznymi, dotknij dowolnej odsłoniętej metalowej części drukarki przed kontaktem z jej wewnętrzną częścią.

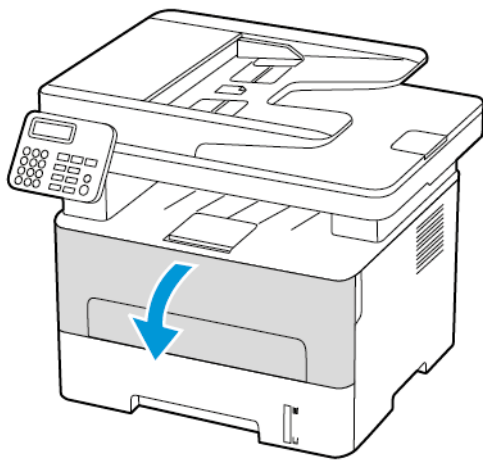

2. Wyjmij zespół obrazowania.

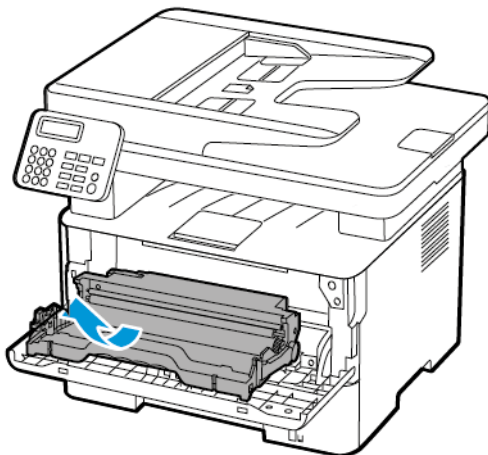

3. Wyjmij zużyty wkład toneru z zespołu obrazowania.

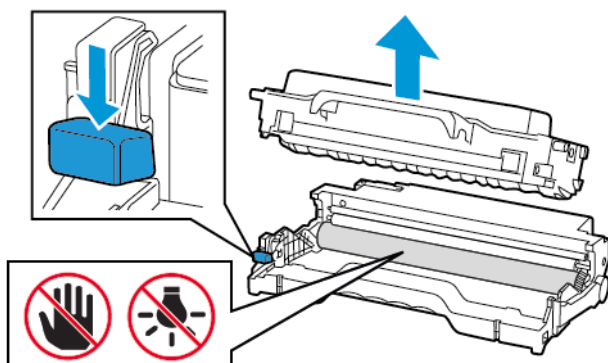

4. Rozpakuj nowy wkład toneru.
5. Potrząśnij wkładem, aby rozproszyc toner.

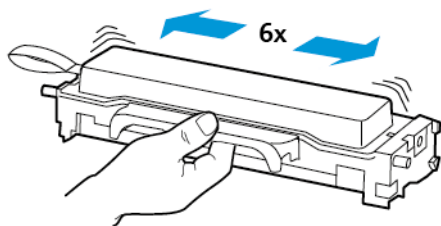

6. Usuń zabezpieczenie i zdejmij pokrywę.

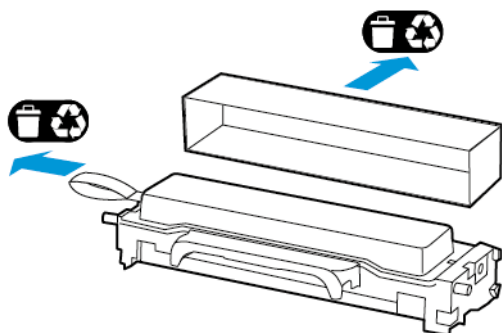

7. Włóż nowy wkład toneru do zespołu obrazowania.

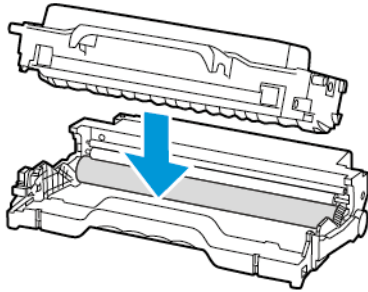

8. Włóż zespół obrazowania.

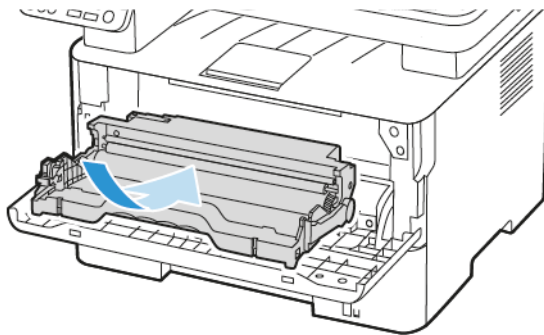

9. Zamknij drzwi.

WYMIANA ZESPOŁU OBRAZOWANIA

1. Otwórz przednie drzwi.

 **Ostrzeżenie:** Aby uniknąć uszkodzeń spowodowanych wyładowaniami elektrostatycznymi, dotknij dowolnej odsoniętej metalowej części drukarki przed kontaktem z jej wewnętrzną częścią.

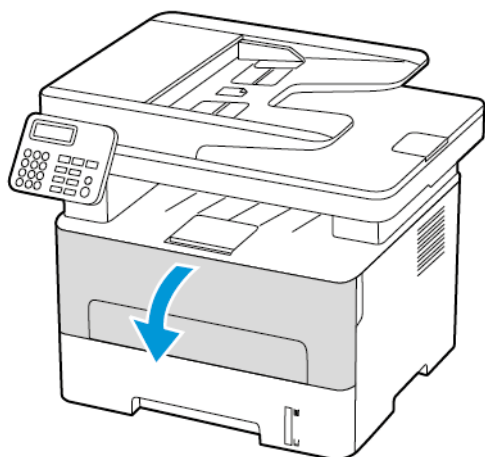

2. Wyjmij zużyty zespół obrazowania.

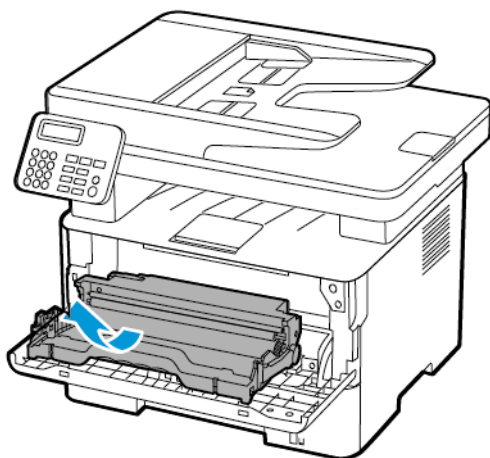

3. Wyjmij wkład toneru, a następnie zespół obrazowania.

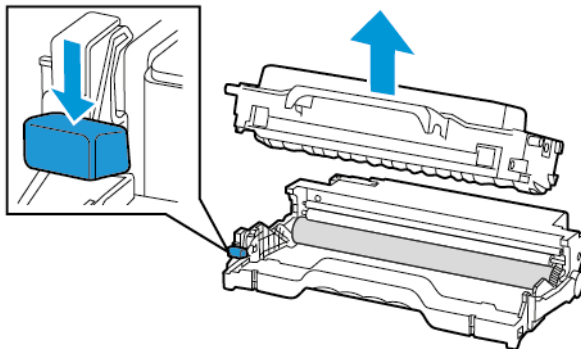

4. Rozpakuj zespół obrazowania, a następnie włóż do niego wkład toneru.

⚠ Ostrzeżenie: Nie wystawiaj zestawu obrazującego na działanie światła słonecznego przez dłużej niż 10 minut. Długotrwałe działanie światła może negatywnie wpłynąć na jakość wydruku.

⚠ Ostrzeżenie: Nie wolno dotykać bębna obrazowania. Może to wpłynąć na jakość kolejnych prac drukowania.

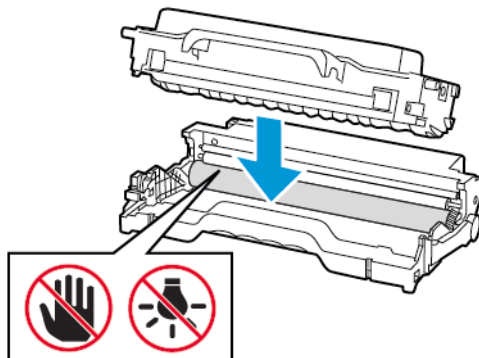

5. Włóż nowy zespół obrazowania.

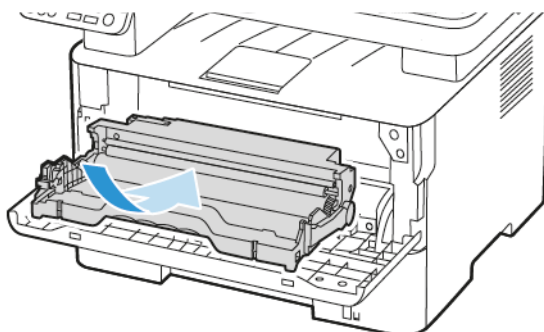

6. Zamknij drzwi.

WYMIANA ZESPOŁU DUPEKSU

1. Wyjmij zużyty zespół dupleksu.

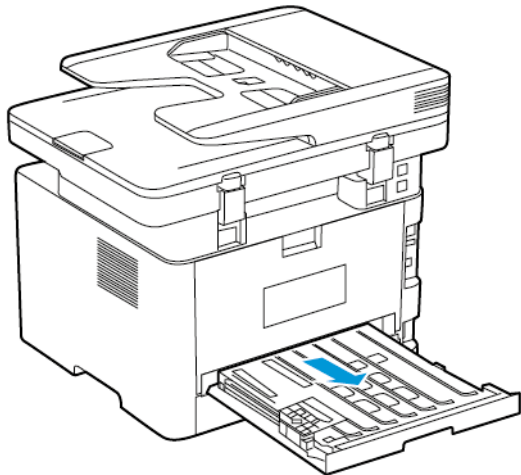

2. Rozpakuj nowy zespół dupleksu.
3. Włóż nowy zespół dupleksu.

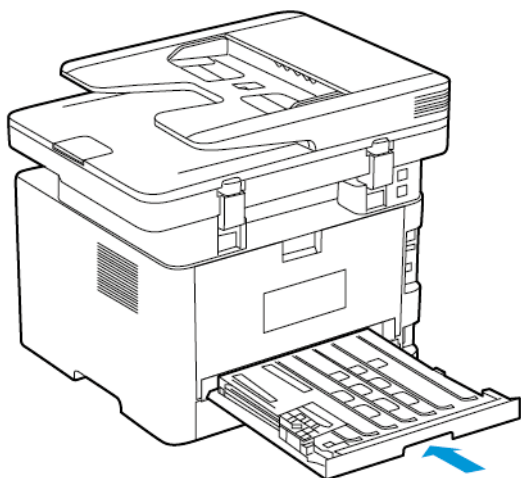

WYMIANA TACY

1. Wyjmij zużytą tacę.

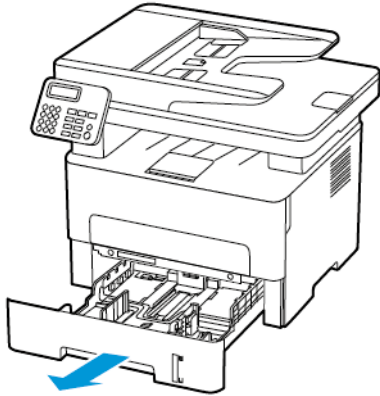

2. Rozpakuj nową tacę.
3. Włóż nową tacę.

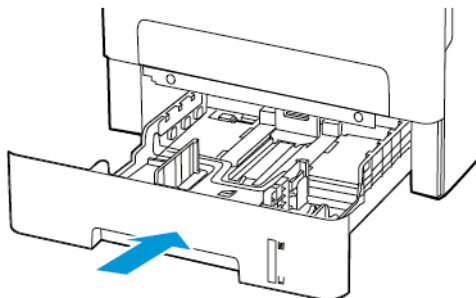

ZEROWANIE LICZNIKÓW ZUŻYCIA MATERIAŁÓW EKSPLOATACYJNYCH

1. Na panelu sterowania przejdź do menu:

Ustawienia > Urządzenie > Konservacja > Menu konfiguracji > Zużycie materiałów eksploatacyjnych i liczniki

W drukarkach bez ekranu dotykowego naciśnij **OK**, aby poruszać się między ustawieniami.

2. Wybierz licznik materiałów eksploatacyjnych, który ma zostać wyzerowany.



Ostrzeżenie: Materiały eksploatacyjne i części nieobjęte umową programu zwrotów mogą zostać wyzerowane i poddane regeneracji. Należy jednak pamiętać, że gwarancja producenta nie obejmuje uszkodzeń spowodowanych użyciem nieoryginalnych materiałów eksploatacyjnych lub części. Zerowanie liczników materiałów eksploatacyjnych lub części bez przeprowadzenia odpowiedniej regeneracji może spowodować uszkodzenie drukarki. Po wyzerowaniu licznika materiałów eksploatacyjnych lub części drukarka może wyświetlić komunikat o błędzie, wskazując obecność wyzerowanego elementu.

Czyszczenie części drukarki

CZYSZCZENIE DRUKARKI



PRZESTROGA — RYZYKO PORAŻENIA PRĄDEM: Aby uniknąć porażenia prądem elektrycznym podczas czyszczenia zewnętrznej powierzchni drukarki, należy najpierw wyjąć przewód zasilający z gniazdka elektrycznego, a następnie odłączyć wszystkie kable prowadzące do urządzenia.

- Czynność tę należy wykonywać raz na kilka miesięcy.
 - Uszkodzenia drukarki spowodowane niewłaściwą obsługą nie podlegają gwarancji.
1. Wyłączyć drukarkę, a następnie wyjąć przewód zasilający z gniazdka elektrycznego.
 2. Wyjmij papier ze standardowej tacy wyjściowej.
 3. Przy pomocy miękkiej szczoteczki lub odkurzacza usuń kurz i kawałki papieru znajdujące się dookoła drukarki.
 4. Przetrzyj zewnętrzne powierzchnie drukarki za pomocą wilgotnej, miękkiej, niestrzępiącej się szmatki.
 - Nie należy używać środków czyszczących ani detergentów stosowanych w gospodarstwie domowym, gdyż mogą one uszkodzić wykończenie drukarki.
 - Sprawdź, czy po czyszczeniu wszystkie powierzchnie drukarki są suche.
 5. Podłącz przewód zasilający do gniazdka elektrycznego, a następnie włącz drukarkę.



PRZESTROGA — RYZYKO ODNIESIENIA OBRAŻEŃ CIAŁA: Aby uniknąć ryzyka pożaru lub porażenia prądem elektrycznym, podłączyć przewód zasilający do prawidłowo uziemionego, łatwo dostępnego gniazdka elektrycznego o odpowiednich parametrach znajdującego się w pobliżu urządzenia.

CZYSZCZENIE EKRANU DOTYKOWEGO



PRZESTROGA — RYZYKO PORAŻENIA PRĄDEM: Aby uniknąć porażenia prądem elektrycznym podczas czyszczenia zewnętrznej powierzchni drukarki, należy najpierw wyjąć przewód zasilający z gniazdka elektrycznego, a następnie odłączyć wszystkie przewody prowadzące do urządzenia.

1. Wyłączyć drukarkę, a następnie wyjąć przewód zasilający z gniazdka elektrycznego.
2. Za pomocą miękkiej, wilgotnej, niestrzępiącej się szmatki przetrzyj ekran dotykowy.
 - Nie należy używać środków czyszczących ani detergentów stosowanych w gospodarstwie domowym, gdyż mogą one uszkodzić ekran dotykowy.
 - Po czyszczeniu sprawdź, czy ekran dotykowy jest suchy.

3. Podłącz przewód zasilający do gniazdka elektrycznego, a następnie włącz drukarkę.

! **PRZESTROGA — RYZYKO ODNIESIENIA OBRAŻEŃ CIAŁA:** Aby uniknąć ryzyka pożaru lub porażenia prądem elektrycznym, podłączyć przewód zasilający do prawidłowo uziemionego, łatwo dostępnego gniazdka elektrycznego o odpowiednich parametrach znajdującego się w pobliżu urządzenia.

CZYSZCZENIE SKANERA

1. Otwórz pokrywę skanera.

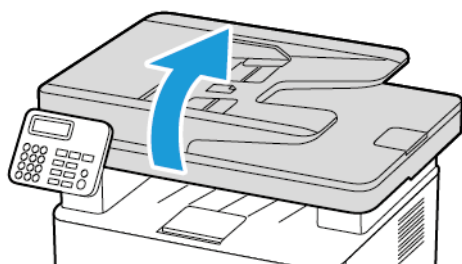

2. Zwilż miękką, niestrzępiącą się szmatką i przetrzyj nią następujące miejsca:
 - a. Podkładka szyby podajnika ADF

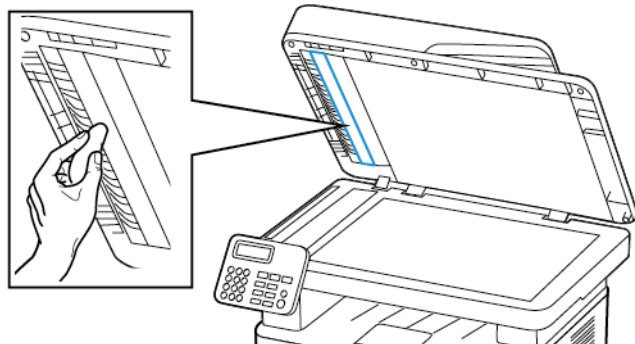

b. Podkładka szyby skanera

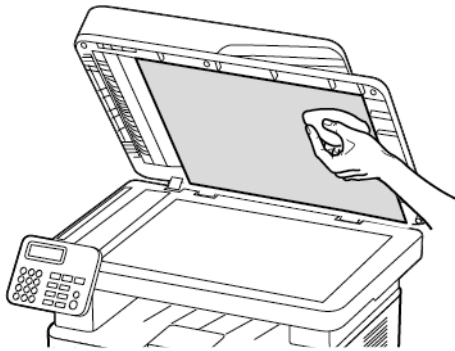

c. Szyba podajnika ADF

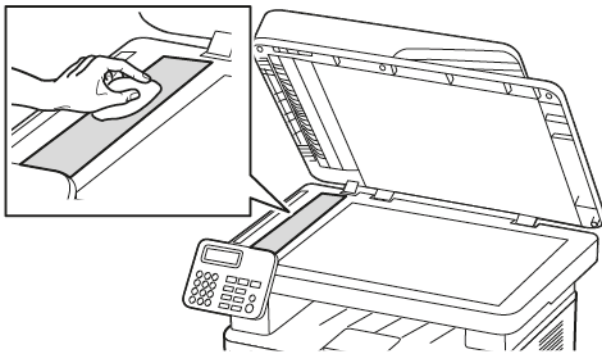

d. Szyba skanera

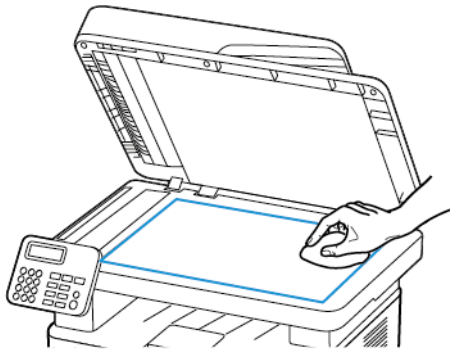

3. Zamknij pokrywę skanera.

Oszczędzanie energii i papieru

KONFIGUROWANIE USTAWIENÍ TRYBU OSZCZĘDZANIA ENERGII

Tryb uśpienia

1. W panelu sterowania przejdź do menu **Ustawienia > Urządzenie > Zarządzanie energią > Limity czasu > Tryb uśpienia**.
W przypadku drukarek z panelem sterowania naciśnij przycisk **OK** po wybraniu poszczególnych opcji menu.
2. Określ czas bezczynności, po upływie którego drukarka przechodzi w tryb czuwania.

Tryb hibernacji

1. Na panelu sterowania przejdź do menu **Ustawienia > Urządzenie > Zarządzanie energią > Limity czasu > Limit czasu hibernacji**.
W przypadku drukarek z panelem sterowania naciśnij przycisk **OK** po wybraniu poszczególnych opcji menu.
2. Wybierz ilość czasu, po którym drukarka przechodzi w tryb hibernacji.
 - Przed wysłaniem zadania drukowania należy sprawdzić, czy drukarka nie działa już w trybie hibernacji.
 - Aby wybudzić drukarkę z trybu hibernacji, naciśnij przycisk zasilania.
 - Gdy drukarka działa w trybie hibernacji, wbudowany serwer sieci Web jest wyłączony.

REGULACJA JASNOŚCI WYŚWIETLACZA



Uwaga: To ustawienie jest dostępne wyłącznie w wybranych modelach drukarek.

1. Na ekranie głównym dotknij kolejno opcji **Ustawienia > Urządzenie > Preferencje**.
2. W menu Jasność ekranu dostosuj ustawienie.

ZMNIEJSZANIE ZUŻYCIA MATERIAŁÓW EKSPLOATACYJNYCH

- Drukowanie dwustronne.





Uwaga: Domyślnym ustawieniem sterownika drukarki jest druk dwustronny.

- Drukowanie wielu stron na jednej stronie arkusza papieru.
- Korzystanie z funkcji podglądu, aby zobaczyć dokument przed jego wydrukowaniem.
- Wydrukuj jeden egzemplarz dokumentu, aby sprawdzić poprawność jego zawartości i formatu.

Przenoszenie drukarki w inne miejsce

 **PRZESTROGA — RYZYKO ODNIESIENIA OBRAŻEŃ CIAŁA:** Jeśli masa drukarki jest większa niż 20 kg (44 funty), do jej bezpiecznego przeniesienia potrzeba co najmniej dwóch przeszkolonych pracowników.

 **PRZESTROGA — RYZYKO ODNIESIENIA OBRAŻEŃ CIAŁA:** W celu uniknięcia ryzyka pożaru lub porażenia prądem należy korzystać wyłącznie z przewodu zasilającego dołączonego do tego produktu lub z części zamiennych autoryzowanych przez producenta.

 **PRZESTROGA — RYZYKO ODNIESIENIA OBRAŻEŃ CIAŁA:** Zastosowanie się do poniższych wskazówek pozwoli uniknąć obrażeń ciała oraz uszkodzenia drukarki podczas jej przenoszenia:

- Należy sprawdzić, czy wszystkie drzwi i tace są zamknięte.
- Wyłączyć drukarkę, a następnie wyjąć przewód zasilający z gniazdka elektrycznego.
- Odłączyć wszystkie przewody i kable.
- Jeżeli do drukarki są podłączone oddzielne, opcjonalne zasobniki stojące na podłodze lub opcje wyjściowe, przed przenoszeniem drukarki należy je odłączyć.
- Jeśli drukarka jest wyposażona w podstawę na kółkach, należy przesunąć drukarkę ostrożnie na nowe miejsce. Należy zachować ostrożność przy przechodzeniu przez progi i uważać na przerwy w podłodze.
- Jeżeli drukarka nie jest wyposażona w podstawę na kółkach, ale jest skonfigurowana do obsługi opcjonalnych tac lub opcji wyjściowych, należy odłączyć opcje wyjściowe i podnieść drukarkę z tac. Drukarki ani urządzenia wyjściowych nie wolno podnosić jednocześnie.
- Przy podnoszeniu drukarki należy zawsze używać uchwytów.
- Jeśli drukarka jest przewożona na wózku, musi on mieć na tyle dużą powierzchnię, aby mieściła się na nim cała podstawa drukarki.
- Jeśli wyposażenie opcjonalne jest przewożone na wózku, musi on mieć na tyle dużą powierzchnię, aby wyposażenie w pełni się na nim mieściło.
- Drukarka musi pozostawać w pozycji pionowej.
- Unikać gwałtownych wstrząsów.
- Podczas ustawiania drukarki należy zachować ostrożność, aby nie przycisnąć sobie palców.
- Należy sprawdzić, czy wokół drukarki jest wystarczająco dużo wolnego miejsca.



Uwaga: Uszkodzenie drukarki spowodowane jej nieprawidłowym przenoszeniem nie jest objęte gwarancją.

Rozwiązywanie problemu

Ten rozdział zawiera:

Problemy z jakością wydruku	236
Problemy z drukowaniem	237
Drukarka nie odpowiada	284
Nie można odczytać napędu Flash	286
Włączanie portu USB	287
Problemy z połączeniem sieciowym	288
Problemy z materiałami eksploatacyjnymi	292
Usuwanie zacięć	294
Problemy z podawaniem papieru	305
Skróty e-mail	309
Problemy z faksowaniem	311
Problemy ze skanowaniem	317
Kontakt z obsługą klienta	327

Problemy z jakością wydruku

Wybierz obraz, który najlepiej oddaje występujące problemy z drukowaniem i kliknij łącze znajdujące się pod nim, aby poznać rozwiązanie.

- Puste lub białe strony
- Zbyt ciemny wydruk
- Cienkie linie są drukowane nieprawidłowo
- Zagięty lub pomarszczony papier
- Szare tło
- Poziome jasne pasy
- Nieprawidłowe marginesy
- Jasny wydruk
- Cętkowany wydruk i plamki
- Zwijanie się papieru
- Zniekształcone lub przekrzywione wydruki
- Powtarzające się błędy wydruku
- Strony jednolicie czarne
- Obcięty tekst lub obraz
- Toner łatwo się ściera
- Pionowe ciemne pasy
- Ciemne pionowe linie lub smugi
- Ciemne pionowe smugi i brakujące elementy wydruku
- Pionowe białe linie
- Pionowe jasne pasy
- **Poszarpany obraz lub tekst podczas skanowania z podajnika ADF**

Problemy z drukowaniem

JAKOŚĆ DRUKU JEST NISKA

Puste lub białe strony



Uwaga: Przed rozwiązaniem tego problemu wydrukuj strony testu jakości. Na panelu sterowania przejdź do menu **Ustawienia > Rozwiązywanie problemów > Wydrukuj strony testu jakości wydruku**. W drukarkach bez ekranu dotykowego naciśnij przycisk **OK**, aby poruszać się między ustawieniami.

DZIAŁANIE	TAK	NIE
<p>Punkt 1</p> <p>a. Sprawdź, czy w drukarce jest używany oryginalny i obsługiwany wkład toneru firmy Xerox.</p> <p>Jeżeli dany wkład nie jest obsługiwany, zainstaluj obsługiwany wkład.</p> <p>b. Wydrukuj dokument.</p> <p>Czy drukarka drukuje puste lub białe strony?</p>	Przejdź do punktu 2.	Problem został rozwiązany.
<p>Punkt 2</p> <p>a. Wyjmij zespół obrazowania.</p> <div style="border: 1px solid black; padding: 5px; margin-top: 10px;"> <p> Ostrzeżenie: Nie wystawiaj zestawu obrazującego na działanie światła słonecznego przez dłużej niż 10 minut. Długotrwałe działanie światła może negatywnie wpłynąć na jakość wydruku.</p> </div>	Przejdź do punktu 3.	Problem został rozwiązany.

DZIAŁANIE	TAK	NIE
<div style="border: 1px solid black; padding: 5px; margin-bottom: 10px;">  Ostrzeżenie: Nie wolno dotykać bębna obrazowania. Może to wpłynąć na jakość kolejnych prac drukowania. </div> <p>b. Sprawdź zespół obrazowania pod kątem oznak uszkodzenia.</p> <p>Sprawdź, czy połączenie bębna fotoprzewodnika znajduje się na właściwym miejscu i czy nie jest wygięte.</p> <p>c. Mocno potrząśnij zespołem obrazowania, aby rozproszyc toner.</p> <p>d. Włóż zespół obrazowania.</p> <p>e. Wydrukuj dokument.</p> <p>Czy drukarka drukuje puste lub białe strony?</p>		
<p>Punkt 3</p> <p>Wymień wkład toneru.</p> <p>Czy drukarka drukuje puste lub białe strony?</p>	Przejdź do punktu 4.	Problem został rozwiązany.
<p>Punkt 4</p> <p>Wymień zespół obrazowania.</p> <p>Czy drukarka drukuje puste lub białe strony?</p>	Patrz Kontakt z obsługą klienta .	Problem został rozwiązany.

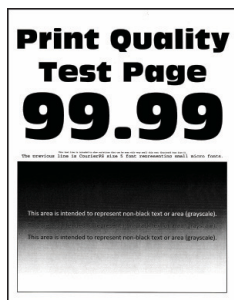

Zbyt ciemny wydruk



Uwaga: Przed rozwiązaniem tego problemu wydrukuj strony testu jakości. Na panelu sterowania przejdź do menu **Ustawienia > Rozwiązywanie problemów > Wydrukuj strony testu jakości wydruku**. W drukarkach bez ekranu dotykowego naciśnij przycisk **OK**, aby poruszać się między ustawieniami.

DZIAŁANIE	TAK	NIE
<p>Punkt 1</p> <p>a. Sprawdź, czy w drukarce jest używany oryginalny i obsługiwany wkład toneru firmy Xerox.</p> <p>Jeżeli dany wkład nie jest obsługiwany, zainstaluj obsługiwany wkład.</p> <p>b. Wydrukuj dokument.</p> <p>Czy wydruk jest ciemny?</p>	Przejdź do punktu 2.	Problem został rozwiązany.
<p>Punkt 2</p> <p>a. Wyłącz drukarkę, odczekaj około 10 sekund, a następnie włącz drukarkę.</p> <p>b. Zmniejsz ustawienie intensywności toneru.</p> <p>Na panelu sterowania przejdź do menu:</p> <p>Ustawienia > Drukowanie > Jakość > Intensywność toneru.</p> <p>c. Wydrukuj dokument.</p> <p>Czy wydruk jest ciemny?</p>	Przejdź do punktu 3.	Problem został rozwiązany.
<p>Punkt 3</p>	Przejdź do punktu 4.	Problem został rozwiązany.

DZIAŁANIE	TAK	NIE
<p>a. W zależności od używanego systemu operacyjnego typ papieru można ustawić za pomocą okna dialogowego Preferencje drukowania lub Drukowanie.</p> <ul style="list-style-type: none"> • Sprawdź, czy ustawienie jest zgodne z załadowanym typem papieru. • Możesz także zmienić to ustawienie za pomocą panelu sterowania drukarki. Przejdź kolejno do Ustawienia > Papier > Konfiguracja zasobnika > Rozmiar/typ papieru. <p>b. Wydrukuj dokument.</p> <p>Czy wydruk jest ciemny?</p>		
<p>Punkt 4</p> <p>Sprawdź, czy papier jest szorstki lub ma fakturę.</p> <p>Czy drukujesz na szorstkim papierze lub papierze z fakturą?</p>	Przejdź do punktu 5.	Przejdź do punktu 6.
<p>Punkt 5</p> <p>a. Wymień papier z fakturą na papier zwykły.</p> <p>b. Wydrukuj dokument.</p> <p>Czy wydruk jest ciemny?</p>	Przejdź do punktu 6.	Problem został rozwiązany.
<p>Punkt 6</p> <p>a. Załaduj papier z nowego opakowania.</p> <p>Papier wchłonął wilgoć z powodu wysokiej wilgotności powietrza. Do chwili użycia papier należy przechowywać w oryginalnym opakowaniu.</p> <p>b. Wydrukuj dokument.</p> <p>Czy wydruk jest ciemny?</p>	Przejdź do punktu 7.	Problem został rozwiązany.

DZIAŁANIE	TAK	NIE
<p>Punkt 7</p> <p>a. Wyjmij zespół obrazowania, a następnie włóż go ponownie.</p> <div style="border: 1px solid black; padding: 5px; margin-bottom: 10px;"> <p> Ostrzeżenie: Nie wystawiaj zestawu obrazującego na działanie światła słonecznego przez dłużej niż 10 minut. Długotrwałe działanie światła może negatywnie wpłynąć na jakość wydruku.</p> </div> <div style="border: 1px solid black; padding: 5px;"> <p> Ostrzeżenie: Nie wolno dotykać bębna obrazowania. Może to wpłynąć na jakość kolejnych prac drukowania.</p> </div> <p>b. Wydrukuj dokument.</p> <p>Czy wydruk jest ciemny?</p>	Przejdź do punktu 8.	Problem został rozwiązany.
<p>Punkt 8</p> <p>a. Wymień zespół obrazowania.</p> <p>b. Wydrukuj dokument.</p> <p>Czy wydruk jest ciemny?</p>	Patrz Kontakt z obsługą klienta .	Problem został rozwiązany.

Cienkie linie są drukowane nieprawidłowo

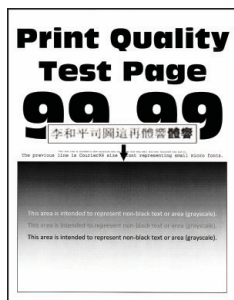

Uwaga: Przed rozwiązaniem tego problemu wydrukuj strony testu jakości. Na panelu sterowania przejdź do menu **Ustawienia > Rozwiązywanie problemów > Wydrukuj strony testu jakości wydruku**. W drukarkach bez ekranu dotykowego naciśnij przycisk **OK**, aby poruszać się między ustawieniami.

DZIAŁANIE	TAK	NIE
<p>Punkt 1</p> <p>a. Sprawdź, czy w drukarce jest używany oryginalny i obsługiwany wkład toneru firmy Xerox.</p> <p>Jeżeli dany wkład nie jest obsługiwany, zainstaluj obsługiwany wkład.</p> <p>b. Wydrukuj dokument.</p> <p>Czy cienkie linie są drukowane nieprawidłowo?</p>	<p>Przejdź do punktu 2.</p>	<p>Problem został rozwiązany.</p>
<p>Punkt 2</p> <p>a. Zwiększ intensywności toneru.</p> <p>Na panelu sterowania przejdź do menu: Ustawienia > Drukowanie > Jakość > Intensywność toneru</p> <p>b. Wydrukuj dokument.</p> <p>Czy cienkie linie są drukowane nieprawidłowo?</p>	<p>Patrz Kontakt z obsługą klienta.</p>	<p>Problem został rozwiązany.</p>

Zagięty lub pomarszczony papier

Uwaga: Przed rozwiązaniem tego problemu wydrukuj strony testu jakości. Na panelu sterowania przejdź do menu **Ustawienia > Rozwiązywanie problemów > Wydrukuj strony testu jakości wydruku**. W drukarkach bez ekranu dotykowego naciśnij przycisk **OK**, aby poruszać się między ustawieniami.

DZIAŁANIE	TAK	NIE
<p>Punkt 1</p> <p>a. Sprawdź, czy w drukarce jest używany oryginalny i obsługiwany wkład toneru firmy Xerox.</p> <p>Jeżeli dany wkład nie jest obsługiwany, zainstaluj obsługiwany wkład.</p> <p>b. Wydrukuj dokument.</p> <p>Czy papier jest zagięty lub pomarszczony?</p>	Przejdź do punktu 2.	Problem został rozwiązany.
<p>Punkt 2</p> <p>a. Załaduj papier z nowego opakowania.</p> <p>Papier wchłonął wilgoć z powodu wysokiej wilgotności powietrza. Do chwili użycia papier należy przechowywać w oryginalnym opakowaniu.</p> <p>b. Wydrukuj dokument.</p> <p>Czy papier jest zagięty lub pomarszczony?</p>	Przejdź do punktu 3.	Problem został rozwiązany.
<p>Punkt 3</p> <p>a. W zależności od używanego systemu operacyjnego typ papieru można ustawić za pomocą okna dialogowego Preferencje drukowania lub Drukowanie.</p> <ul style="list-style-type: none"> • Sprawdź, czy ustawienie jest zgodne z załadowanym typem papieru. • Możesz także zmienić to ustawienie za pomocą panelu sterowania drukarki. Przejdź kolejno do Ustawienia > Papier > Konfiguracja zasobnika > Rozmiar/typ papieru. 	Patrz Kontakt z obsługą klienta.	Problem został rozwiązany.

DZIAŁANIE	TAK	NIE
b. Wydrukuj dokument. Czy papier jest zagięty lub pomarszczony?		

Szare tło

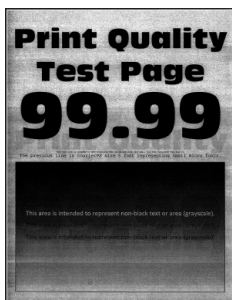

Uwaga: Przed rozwiązaniem tego problemu wydrukuj strony testu jakości. Na panelu sterowania przejdź do menu **Ustawienia > Rozwiązywanie problemów > Wydrukuj strony testu jakości wydruku**. W drukarkach bez ekranu dotykowego naciśnij przycisk **OK**, aby poruszać się między ustawieniami.

DZIAŁANIE	TAK	NIE
Punkt 1 a. Wyłącz drukarkę, odczekaj 10 sekund, a następnie włącz drukarkę. b. Zmniejsz intensywności toneru. Na panelu sterowania przejdź do menu: Ustawienia > Drukowanie > Jakość > Intensywność toneru . c. Wydrukuj dokument. Czy na wydrukach pojawia się szare tło?	Przejdź do punktu 2.	Problem został rozwiązany.
Punkt 2 a. Sprawdź, czy w drukarce jest używany oryginalny i obsługiwany wkład toneru firmy Xerox. Jeżeli dany wkład toneru nie jest obsługiwany, zainstaluj obsługiwany wkład.	Przejdź do punktu 3.	Problem został rozwiązany.

DZIAŁANIE	TAK	NIE
<p>b. Wydrukuj dokument.</p> <p>Czy na wydrukach pojawia się szare tło?</p>		
<p>Punkt 3</p> <p>a. W zależności od używanego systemu operacyjnego typ papieru można ustawić za pomocą okna dialogowego Preferencje drukowania lub Drukowanie.</p> <ul style="list-style-type: none"> • Sprawdź, czy ustawienie jest zgodne z załadowanym typem papieru. • Możesz także zmienić to ustawienie za pomocą panelu sterowania drukarki. Przejdź kolejno do Ustawienia > Papier > Konfiguracja zasobnika > Rozmiar/typ papieru. <p>b. Wydrukuj dokument.</p> <p>Czy na wydrukach pojawia się szare tło?</p>	Przejdź do punktu 4.	Problem został rozwiązany.
<p>Punkt 4</p> <p>a. Wyjmij zespół obrazowania, a następnie włóż go ponownie.</p> <div style="border: 1px solid black; padding: 5px; margin-top: 10px;"> <p> Ostrzeżenie: Nie wystawiaj zestawu obrazującego na działanie światła słonecznego przez dłużej niż 10 minut. Długotrwałe działanie światła może negatywnie wpłynąć na jakość wydruku.</p> </div>	Przejdź do punktu 5.	Problem został rozwiązany.

DZIAŁANIE	TAK	NIE
<p> Ostrzeżenie: Nie wolno dotykać bębna obrazowania. Może to wpłynąć na jakość kolejnych prac drukowania.</p> <p>b. Wydrukuj dokument.</p> <p>Czy na wydrukach pojawia się szare tło?</p>		
<p>Punkt 5</p> <p>a. Zaktualizuj oprogramowanie sprzętowe drukarki. W celu uzyskania dalszych informacji zapoznaj się z częścią Aktualizacja oprogramowania.</p> <p>b. Wydrukuj dokument.</p> <p>Czy na wydrukach pojawia się szare tło?</p>	Przejdź do punktu 6.	Problem został rozwiązany.
<p>Punkt 6</p> <p>a. Wymień zespół obrazowania.</p> <p>b. Wydrukuj dokument.</p> <p>Czy na wydrukach pojawia się szare tło?</p>	Patrz Kontakt z obsługą klienta.	Problem został rozwiązany.

Nieprawidłowe marginesy



DZIAŁANIE	TAK	NIE
<p>Punkt 1</p> <p>a. Ustaw prowadnice papieru zgodnie z załadowanym papierem.</p> <p>b. Wydrukuj dokument.</p> <p>Czy marginesy są prawidłowe?</p>	Problem został rozwiązany.	Przejdź do punktu 2.
<p>Punkt 2</p> <p>a. Ustaw rozmiar papieru.</p> <p>Na panelu sterowania przejdź do menu: Ustawienia > Papier > Konfiguracja tac > Rozmiar/typ papieru.</p> <p>b. Wydrukuj dokument.</p> <p>Czy marginesy są prawidłowe?</p>	Problem został rozwiązany.	Przejdź do punktu 3.
<p>Punkt 3</p> <p>a. W zależności od używanego systemu operacyjnego rozmiar papieru można ustawić za pomocą okna dialogowego Preferencje drukowania lub Drukowanie.</p> <p>Sprawdź, czy ustawienie jest zgodne z załadowanym typem papieru.</p> <p>b. Wydrukuj dokument.</p> <p>Czy marginesy są prawidłowe?</p>	Problem został rozwiązany.	Patrz Kontakt z obsługą klienta.

Jasny wydruk

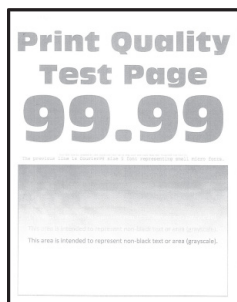

Uwaga: Przed rozwiązaniem tego problemu wydrukuj strony testu jakości. Na panelu sterowania przejdź do menu **Ustawienia > Rozwiązywanie problemów > Wydrukuj strony testu jakości wydruku**. W drukarkach bez ekranu dotykowego naciśnij przycisk **OK**, aby poruszać się między ustawieniami.

DZIAŁANIE	TAK	NIE
<p>Punkt 1</p> <p>a. Sprawdź, czy w drukarce jest używany oryginalny i obsługiwany wkład toneru firmy Xerox.</p> <p>Jeżeli dany wkład nie jest obsługiwany, zainstaluj obsługiwany wkład.</p> <p>b. Wydrukuj dokument.</p> <p>Czy wydruk jest jasny?</p>	Przejdź do punktu 2.	Problem został rozwiązany.
<p>Punkt 2</p> <p>a. Wyłącz drukarkę, odczekaj około 10 sekund, a następnie włącz drukarkę.</p> <p>b. Zwiększ intensywności toneru.</p> <p>Na panelu sterowania przejdź do menu: Ustawienia > Drukowanie > Jakość > Intensywność toneru</p> <p>c. Wydrukuj dokument.</p> <p>Czy wydruk jest jasny?</p>	Przejdź do punktu 3.	Problem został rozwiązany.
<p>Punkt 3</p> <p>a. W zależności od używanego systemu operacyjnego typ papieru można ustawić za pomocą okna dialogowego</p>	Przejdź do punktu 4.	Problem został rozwiązany.

DZIAŁANIE	TAK	NIE
<p>Preferencje drukowania lub Drukowanie.</p> <ul style="list-style-type: none"> • Sprawdź, czy ustawienie jest zgodne z załadowanym typem papieru. • Możesz także zmienić to ustawienie za pomocą panelu sterowania drukarki. Przejdź kolejno do Ustawienia > Papier > Konfiguracja zasobnika > Rozmiar/typ papieru. <p>b. Wydrukuj dokument.</p> <p>Czy wydruk jest jasny?</p>		
<p>Punkt 4</p> <p>a. W zależności od używanego systemu operacyjnego rozdzielczość wydruku można ustawić za pomocą okna dialogowego Preferencje drukowania lub Drukowanie.</p> <p>b. Ustaw rozdzielczość na 600 dpi.</p> <p>c. Wydrukuj dokument.</p> <p>Czy wydruk jest jasny?</p>	Przejdź do punktu 5.	Problem został rozwiązany.
<p>Punkt 5</p> <p>a. Wyjmij zespół obrazowania.</p> <div style="border: 1px solid black; padding: 5px; margin-top: 10px;"> <p> Ostrzeżenie: Nie wystawiaj zestawu obrazującego na działanie światła słonecznego przez dłużej niż 10 minut. Długotrwałe działanie światła może negatywnie wpłynąć na jakość wydruku.</p> </div>	Przejdź do punktu 6.	Problem został rozwiązany.

DZIAŁANIE	TAK	NIE
<div style="border: 1px solid black; padding: 5px; margin-bottom: 10px;">  Ostrzeżenie: Nie wolno dotykać bębna obrazowania. Może to wpłynąć na jakość kolejnych prac drukowania. </div> <p>b. Mocno potrząśnij zespołem obrazowania, aby rozproszyc toner.</p> <p>c. Włóż zespół obrazowania.</p> <p>d. Wyłącz drukarkę, odczekaj 10 sekund, a następnie włącz drukarkę.</p> <p>e. Wydrukuj dokument.</p> <p>Czy wydruk jest jasny?</p>		
<p>Punkt 6</p> <p>a. Sprawdź stan wkładu toneru.</p> <p>Na panelu sterowania przejdź do menu: Ustawienia > Raporty > Urządzenie > Statystyki urządzenia</p> <p>b. Sprawdź stan wkładu toneru w sekcji Informacje o materiałach eksploatacyjnych na wydrukowanych stronach.</p> <p>Czy wkład toneru jest bliski zużycia?</p>	Przejdź do punktu 7.	Patrz Kontakt z obsługą klienta .
<p>Punkt 7</p> <p>a. Wymień wkład toneru.</p> <p>b. Wydrukuj dokument.</p> <p>Czy wydruk jest jasny?</p>	Patrz Kontakt z obsługą klienta .	Problem został rozwiązany.

Cętkowany wydruk i plamki

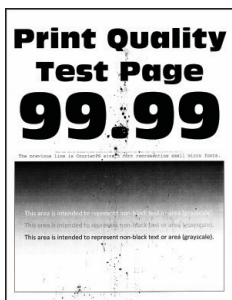



 Uwaga: Przed rozwiązaniem tego problemu wydrukuj strony testu jakości. Na panelu sterowania przejdź do menu **Ustawienia > Rozwiązywanie problemów > Wydrukuj strony testu jakości wydruku**. W drukarkach bez ekranu dotykowego naciśnij przycisk **OK**, aby poruszać się między ustawieniami.

DZIAŁANIE	TAK	NIE
<p>Punkt 1</p> <p>a. Sprawdź, czy w drukarce jest używany oryginalny i obsługiwany wkład toneru firmy Xerox.</p> <p>Jeżeli dany wkład nie jest obsługiwany, zainstaluj obsługiwany wkład.</p> <p>b. Wydrukuj dokument.</p> <p>Czy wydruk jest cętkowany?</p>	<p>Przejdź do punktu 2.</p>	<p>Problem został rozwiązany.</p>
<p>Punkt 2</p> <p>Sprawdź drukarkę pod kątem zanieczyszczenia tonerem, który wyciekł.</p> <p>Czy drukarka jest wolna od toneru, który wyciekł?</p>	<p>Przejdź do punktu 3.</p>	<p>Patrz Kontakt z obsługą klienta.</p>

DZIAŁANIE	TAK	NIE
<p>Punkt 3</p> <p>a. Sprawdź stan zespołu obrazowania.</p> <p>Na panelu sterowania przejdź do menu: Ustawienia > Raporty > Urządzenie > Statystyki urządzenia</p> <p>b. Sprawdź stan zespołu obrazowania w sekcji Informacje o materiałach eksploatacyjnych na wydrukowanych stronach.</p> <p>Czy zespół obrazowania jest bliski zużycia?</p>	Przejdź do punktu 4.	Patrz Kontakt z obsługą klienta .
<p>Punkt 4</p> <p>a. Wymień zespół obrazowania.</p> <p>b. Wydrukuj dokument.</p> <p>Czy wydruk jest cętkowany?</p>	Patrz Kontakt z obsługą klienta .	Problem został rozwiązany.

Zwijanie się papieru





DZIAŁANIE	TAK	NIE
<p>Punkt 1</p> <p>a. Sprawdź, czy załadowany papier jest obsługiwany.</p> <p> Uwaga: Jeśli gramatura nie jest obsługiwana, włóż papier o obsługiwanej gramaturze.</p> <p>b. Wydrukuj dokument.</p> <p>Czy papier jest zwinięty?</p>	Przejdź do punktu 2.	Problem został rozwiązany.
<p>Punkt 2</p> <p>a. Sprawdź, czy w drukarce jest używany oryginalny i obsługiwany wkład toneru firmy Xerox.</p> <p> Uwaga: Jeżeli dany wkład nie jest obsługiwany, zainstaluj obsługiwany wkład.</p> <p>b. Wydrukuj dokument.</p> <p>Czy papier jest zwinięty?</p>	Przejdź do punktu 3.	Problem został rozwiązany.
<p>Punkt 3</p> <p>a. Ustaw prowadnice w tacy w prawidłowej pozycji dla załadowanego papieru.</p> <p>b. Wydrukuj dokument.</p> <p>Czy papier jest zwinięty?</p>	Przejdź do punktu 4.	Problem został rozwiązany.
<p>Punkt 4</p> <p>a. W zależności od używanego systemu operacyjnego typ i rozmiar papieru można ustawić za pomocą okna dialogowego Preferencje drukowania lub Drukowanie.</p> <ul style="list-style-type: none"> • Sprawdź, czy ustawienia są zgodne z załadowanym typem papieru. • Możesz także zmienić to ustawienie za pomocą 	Przejdź do punktu 5.	Problem został rozwiązany.

DZIAŁANIE	TAK	NIE
<p>panelu sterowania drukarki. Przejdź kolejno do Ustawienia > Papier > Konfiguracja zasobnika > Rozmiar/typ papieru. W drukarkach bez ekranu dotykowego naciśnij OK, aby poruszać się między ustawieniami.</p> <p>b. Wydrukuj dokument.</p> <p>Czy papier jest zwinięty?</p>		
<p>Punkt 5</p> <p>a. Wyjmij papier, obróć go i włóż ponownie.</p> <p>b. Wydrukuj dokument.</p> <p>Czy papier jest zwinięty?</p>	Przejdź do punktu 6.	Problem został rozwiązany.
<p>Punkt 6</p> <p>a. Załaduj papier z nowego opakowania.</p> <p> Uwaga: Papier wchłonął wilgoć z powodu wysokiej wilgotności powietrza. Do chwili użycia papier należy przechowywać w oryginalnym opakowaniu.</p> <p>b. Wydrukuj dokument.</p> <p>Czy papier jest zwinięty?</p>	Patrz Kontakt z obsługą klienta .	Problem został rozwiązany.

Zniekształcone lub przekrzywione wydruki



 Uwaga: Przed rozwiązaniem tego problemu wydrukuj strony testu jakości. Na panelu sterowania przejdź do menu **Ustawienia > Rozwiązywanie problemów > Wydrukuj strony testu jakości wydruku**. W drukarkach bez ekranu dotykowego naciśnij przycisk **OK**, aby poruszać się między ustawieniami.



DZIAŁANIE	TAK	NIE
<p>Punkt 1</p> <p>a. Ustaw prowadnice w tacy w prawidłowej pozycji dla załadowanego papieru.</p> <p>b. Wydrukuj dokument.</p> <p>Czy wydruki są zniekształcone lub przekrzywione?</p>	Przejdź do punktu 2.	Problem został rozwiązany.
<p>Punkt 2</p> <p>a. Załaduj papier z nowego opakowania.</p> <p> Uwaga: Papier wchłonął wilgoć z powodu wysokiej wilgotności powietrza. Do chwili użycia papier należy przechowywać w oryginalnym opakowaniu.</p> <p>b. Wydrukuj dokument.</p> <p>Czy wydruki są zniekształcone lub przekrzywione?</p>	Przejdź do punktu 3.	Problem został rozwiązany.

DZIAŁANIE	TAK	NIE
<p>Punkt 3</p> <p>a. Sprawdź, czy załadowany papier jest obsługiwany.</p> <p> Uwaga: Jeśli papier nie jest obsługiwany, włóż obsługiwany papier.</p> <p>b. Wydrukuj dokument.</p> <p>Czy wydruki są zniekształcone lub przekrzywione?</p>	Patrz Kontakt z obsługą klienta .	Problem został rozwiązany.
<p>Punkt 4</p> <p>a. W przypadku drukowania dwustronnego należy sprawdzić, czy rozmiar papieru w module druku dwustronnego jest prawidłowo ustawiony.</p> <p>Ustawienie Letter, Legal, Oficio lub Folio musi być ustawione na wartość Letter.</p> <p>b. Wydrukuj dokument.</p> <p>Czy wydruki są zniekształcone lub przekrzywione?</p>	Patrz Kontakt z obsługą klienta .	Problem został rozwiązany.

Strony jednolicie czarne



-  Uwaga: Przed rozwiązaniem tego problemu wydrukuj strony testu jakości. Na panelu sterowania przejdź do menu **Ustawienia > Rozwiązywanie problemów > Wydrukuj strony testu jakości wydruku**. W drukarkach bez ekranu dotykowego naciśnij przycisk **OK**, aby poruszać się między ustawieniami.



DZIAŁANIE	TAK	NIE
<p>Punkt 1</p> <p>a. Sprawdź, czy w drukarce jest używany oryginalny i obsługiwany wkład toneru firmy Xerox.</p> <p> Uwaga: Jeżeli dany wkład toneru nie jest obsługiwany, zainstaluj obsługiwany wkład.</p> <p>b. Wydrukuj dokument.</p> <p>Czy drukarka drukuje strony jednolicie czarne?</p>	Przejdź do punktu 2.	Problem został rozwiązany.
<p>Punkt 2</p> <p>a. Wyjmij zespół obrazowania, a następnie włóż go ponownie.</p> <div data-bbox="204 983 582 1388" style="border: 1px solid black; padding: 5px;"> <p> Ostrzeżenie: Nie wystawiaj zestawu obrazującego na działanie światła słonecznego przez dłużej niż 10 minut. Długotrwałe działanie światła może negatywnie wpłynąć na jakość wydruku.</p> </div> <div data-bbox="204 1413 582 1637" style="border: 1px solid black; padding: 5px;"> <p> Ostrzeżenie: Nie wolno dotykać bębna obrazowania. Może to wpłynąć na jakość kolejnych prac drukowania.</p> </div> <p>b. Wydrukuj dokument.</p> <p>Czy drukarka drukuje strony jednolicie czarne?</p>	Przejdź do punktu 3.	Problem został rozwiązany.

DZIAŁANIE	TAK	NIE
<p>Punkt 3</p> <p>Sprawdź zespół obrazowania pod kątem oznak uszkodzenia.</p> <p>Sprawdź, czy połączenie bębna fotoprzewodnika znajduje się na właściwym miejscu i czy nie jest wygięte.</p> <p>Czy zespół obrazowania jest wolny od uszkodzeń?</p>	Patrz Kontakt z obsługą klienta .	Przejdź do punktu 4.
<p>Punkt 4</p> <p>a. Wymień zespół obrazowania. b. Wydrukuj dokument.</p> <p>Czy drukarka drukuje strony jednolicie czarne?</p>	Patrz Kontakt z obsługą klienta .	Problem został rozwiązany.

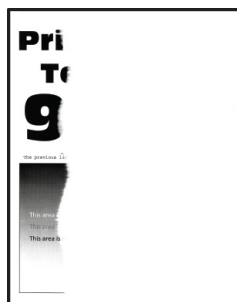
Obcięty tekst lub obraz



Uwaga: Przed rozwiązaniem tego problemu wydrukuj strony testu jakości. Na panelu sterowania przejdź do menu **Ustawienia > Rozwiązywanie problemów > Wydrukuj strony testu jakości wydruku**. W drukarkach bez ekranu dotykowego naciśnij przycisk **OK**, aby poruszać się między ustawieniami.

DZIAŁANIE	TAK	NIE
<p>Punkt 1</p> <p>a. Sprawdź, czy w drukarce jest używany oryginalny i obsługiwany wkład toneru firmy Xerox.</p> <p> Uwaga: Jeżeli dany wkład toneru nie jest obsługiwany, zainstaluj obsługiwany wkład.</p> <p>b. Wydrukuj dokument.</p> <p>Czy tekst lub obraz są obcięte?</p>	Przejdź do punktu 2.	Problem został rozwiązany.
<p>Punkt 2</p> <p>a. Wymij zespół obrazowania, a następnie włóż go ponownie.</p> <div style="border: 1px solid black; padding: 5px; margin-bottom: 10px;"> <p> Ostrzeżenie: Nie wystawiaj zestawu obrazującego na działanie światła słonecznego przez dłużej niż 10 minut. Długotrwałe działanie światła może negatywnie wpłynąć na jakość wydruku.</p> </div> <div style="border: 1px solid black; padding: 5px;"> <p> Ostrzeżenie: Nie wolno dotykać bębna obrazowania. Może to wpłynąć na jakość kolejnych prac drukowania.</p> </div> <p>b. Wydrukuj dokument.</p> <p>Czy tekst lub obraz są obcięte?</p>	Przejdź do punktu 3.	Problem został rozwiązany.
<p>Punkt 3</p> <p>a. Wymień zespół obrazowania.</p> <p>b. Wydrukuj dokument.</p> <p>Czy tekst lub obraz są obcięte?</p>	Patrz Kontakt z obsługą klienta .	Problem został rozwiązany.

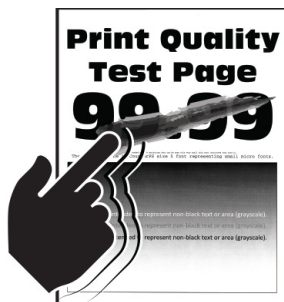

Toner łatwo się ściera

-  Uwaga: Przed rozwiązaniem tego problemu wydrukuj strony testu jakości. Na panelu sterowania przejdź do menu **Ustawienia > Rozwiązywanie problemów > Wydrukuj strony testu jakości wydruku**. W drukarkach bez ekranu dotykowego naciśnij przycisk **OK**, aby poruszać się między ustawieniami.

DZIAŁANIE	TAK	NIE
<p>Punkt 1</p> <p>a. Sprawdź, czy w drukarce jest używany oryginalny i obsługiwany wkład toneru firmy Xerox.</p> <p> Uwaga: Jeżeli dany wkład toneru nie jest obsługiwany, zainstaluj obsługiwany wkład.</p> <p>b. Wydrukuj dokument.</p> <p>Czy toner łatwo się ściera?</p>	Przejdź do punktu 2.	Problem został rozwiązany.
<p>Punkt 2</p> <p>a. W zależności od używanego systemu operacyjnego typ papieru można ustawić za pomocą okna dialogowego Preferencje drukowania lub Drukowanie.</p> <ul style="list-style-type: none"> • Sprawdź, czy ustawienie jest zgodne z załadowanym typem papieru. • Możesz także zmienić to ustawienie za pomocą panelu sterowania drukarki. Przejdź kolejno do Ustawienia > Papier > Konfiguracja zasobnika > Rozmiar/typ papieru. <p>b. Wydrukuj dokument.</p> <p>Czy toner łatwo się ściera?</p>	Patrz Kontakt z obsługą klienta.	Problem został rozwiązany.

Poziome jasne pasy

Uwaga: Przed rozwiązaniem tego problemu wydrukuj strony testu jakości. Na panelu sterowania przejdź do menu **Ustawienia > Rozwiązywanie problemów > Wydrukuj strony testu jakości wydruku**. W drukarkach bez ekranu dotykowego naciśnij przycisk **OK**, aby poruszać się między ustawieniami.

DZIAŁANIE	TAK	NIE
<p>Punkt 1</p> <p>a. Sprawdź, czy w drukarce jest używany oryginalny i obsługiwany wkład toneru firmy Xerox.</p> <p>Jeżeli dany wkład nie jest obsługiwany, zainstaluj obsługiwany wkład.</p> <p>b. Wydrukuj dokument.</p> <p>Czy na wydrukach pojawiają się jasne poziome pasy?</p>	Przejdź do punktu 2.	Problem został rozwiązany.
<p>Punkt 2</p> <p>a. Wyjmij zespół obrazowania, a następnie włóż go ponownie.</p> <div data-bbox="204 943 580 1348" style="border: 1px solid black; padding: 5px;"> <p> Ostrzeżenie: Nie wystawiaj zestawu obrazującego na działanie światła słonecznego przez dłużej niż 10 minut. Długotrwałe działanie światła może negatywnie wpłynąć na jakość wydruku.</p> </div> <div data-bbox="204 1370 580 1597" style="border: 1px solid black; padding: 5px;"> <p> Ostrzeżenie: Nie wolno dotykać bębna obrazowania. Może to wpłynąć na jakość kolejnych prac drukowania.</p> </div> <p>b. Wydrukuj dokument.</p> <p>Czy na wydrukach pojawiają się jasne poziome pasy?</p>	Przejdź do punktu 3.	Problem został rozwiązany.
<p>Punkt 3</p> <p>a. Wymień zespół obrazowania.</p> <p>b. Wydrukuj dokument.</p> <p>Czy na wydrukach pojawiają się</p>	Patrz Kontakt z obsługą klienta .	Problem został rozwiązany.

DZIAŁANIE	TAK	NIE
jasne poziome pasy?		

Pionowe jasne pasy



Uwaga: Przed rozwiązaniem tego problemu wydrukuj strony testu jakości. Na panelu sterowania przejdź do menu **Ustawienia > Rozwiązywanie problemów > Wydrukuj strony testu jakości wydruku**. W drukarkach bez ekranu dotykowego naciśnij przycisk **OK**, aby poruszać się między ustawieniami.

DZIAŁANIE	TAK	NIE
<p>Punkt 1</p> <p>a. Sprawdź, czy w drukarce jest używany oryginalny i obsługiwany wkład toneru firmy Xerox.</p> <p> Uwaga: Jeżeli dany wkład nie jest obsługiwany, zainstaluj obsługiwany wkład.</p> <p>b. Wydrukuj dokument.</p> <p>Czy na wydrukach pojawiają się pionowe jasne pasy?</p>	Przejdź do punktu 2.	Problem został rozwiązany.
<p>Punkt 2</p> <p>a. Sprawdź stan wkładu toneru.</p> <p>Na panelu sterowania przejdź do menu: Ustawienia > Raporty > Urządzenie > Statystyki urządzenia</p> <p>b. Sprawdź stan wkładu toneru w sekcji Informacje o materiałach eksploatacyjnych na wydrukowanych stronach.</p> <p>Czy na wydrukach pojawiają się pionowe jasne pasy?</p>	Przejdź do punktu 3.	Problem został rozwiązany.
<p>Punkt 3</p> <p>a. Wymień wkład toneru.</p> <p>b. Wydrukuj dokument.</p> <p>Czy na wydrukach pojawiają się pionowe jasne pasy?</p>	Patrz Kontakt z obsługą klienta .	Problem został rozwiązany.

Pionowe białe linie



Uwaga: Przed rozwiązaniem tego problemu wydrukuj strony testu jakości. Na panelu sterowania przejdź do menu **Ustawienia > Rozwiązywanie problemów > Wydrukuj strony testu jakości wydruku**. W drukarkach bez ekranu dotykowego naciśnij przycisk **OK**, aby poruszać się między ustawieniami.

DZIAŁANIE	TAK	NIE
<p>Punkt 1</p> <p>a. Sprawdź, czy w drukarce jest używany oryginalny i obsługiwany wkład toneru firmy Xerox.</p> <p>Jeżeli dany wkład nie jest obsługiwany, zainstaluj obsługiwany wkład.</p> <p>b. Wydrukuj dokument.</p> <p>Czy na wydrukach pojawiają się białe pionowe linie?</p>	Przejdź do punktu 2.	Problem został rozwiązany.
<p>Punkt 2</p> <p>a. W zależności od używanego systemu operacyjnego typ papieru można ustawić za pomocą okna dialogowego Preferencje drukowania lub Drukowanie.</p> <ul style="list-style-type: none"> • Sprawdź, czy ustawienie jest zgodne z załadowanym typem papieru. • Możesz także zmienić to ustawienie za pomocą panelu sterowania drukarki. Przejdź kolejno do Ustawienia > Papier > Konfiguracja zasobnika > Rozmiar/typ papieru. <p>b. Wydrukuj dokument.</p> <p>Czy na wydrukach pojawiają się białe pionowe linie?</p>	Patrz Kontakt z obsługą klienta.	Problem został rozwiązany.

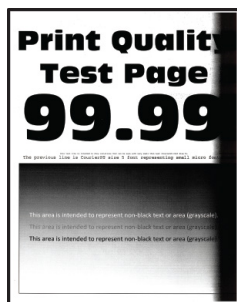
Pionowe ciemne pasy



Uwaga: Przed rozwiązaniem tego problemu wydrukuj strony testu jakości. Na panelu sterowania przejdź do menu **Ustawienia > Rozwiązywanie problemów > Wydrukuj strony testu jakości wydruku**. W drukarkach bez ekranu dotykowego naciśnij przycisk **OK**, aby poruszać się między ustawieniami.



DZIAŁANIE	TAK	NIE
<p>Punkt 1</p> <p>a. Sprawdź, czy w drukarce jest używany oryginalny i obsługiwany wkład toneru firmy Xerox.</p> <p> Uwaga: Jeżeli dany wkład toneru nie jest obsługiwany, zainstaluj obsługiwany wkład.</p> <p>b. Wydrukuj dokument.</p> <p>Czy na wydrukach pojawiają się pionowe ciemne pasy?</p>	Przejdź do punktu 2.	Problem został rozwiązany.
<p>Punkt 2</p> <p>a. Wymij zespół obrazowania, a następnie włóż go ponownie.</p> <div style="border: 1px solid black; padding: 5px; margin-bottom: 10px;"> <p> Ostrzeżenie: Nie wystawiaj zestawu obrazującego na działanie światła słonecznego przez dłużej niż 10 minut. Długotrwałe działanie światła może negatywnie wpłynąć na jakość wydruku.</p> </div> <div style="border: 1px solid black; padding: 5px;"> <p> Ostrzeżenie: Nie wolno dotykać bębna obrazowania. Może to wpłynąć na jakość kolejnych prac drukowania.</p> </div> <p>b. Wydrukuj dokument.</p> <p>Czy na wydrukach pojawiają się pionowe ciemne pasy?</p>	Przejdź do punktu 3.	Problem został rozwiązany.
<p>Punkt 3</p> <p>a. Sprawdź, czy jasne światło nie pada na prawą stronę drukarki.</p>	Patrz Kontakt z obsługą klienta .	Problem został rozwiązany.

DZIAŁANIE	TAK	NIE
<p>W razie potrzeby przenieś drukarkę w inne miejsce.</p> <p>b. Wydrukuj dokument.</p> <p>Czy na wydrukach pojawiają się pionowe ciemne pasy?</p>		

Ciemne pionowe linie lub smugi



Uwaga: Przed rozwiązaniem tego problemu wydrukuj strony testu jakości. Na panelu sterowania przejdź do menu **Ustawienia > Rozwiązywanie problemów > Wydrukuj strony testu jakości wydruku**. W drukarkach bez ekranu dotykowego naciśnij przycisk **OK**, aby poruszać się między ustawieniami.



DZIAŁANIE	TAK	NIE
<p>Punkt 1</p> <p>a. Sprawdź, czy w drukarce jest używany oryginalny i obsługiwany wkład toneru firmy Xerox.</p> <p> Uwaga: Jeżeli dany wkład toneru nie jest obsługiwany, zainstaluj obsługiwany wkład.</p> <p>b. Wydrukuj dokument.</p> <p>Czy na wydrukach pojawiają się ciemne pionowe linie lub smugi?</p>	Przejdź do punktu 2.	Problem został rozwiązany.
<p>Punkt 2</p> <p>a. Wymij zespół obrazowania, a następnie zamontuj go ponownie.</p> <div style="border: 1px solid black; padding: 5px; margin-bottom: 10px;"> <p> Ostrzeżenie: Nie wystawiaj zestawu obrazującego na działanie światła słonecznego przez dłużej niż 10 minut. Długotrwałe działanie światła może negatywnie wpłynąć na jakość wydruku.</p> </div> <div style="border: 1px solid black; padding: 5px;"> <p> Ostrzeżenie: Nie wolno dotykać bębna obrazowania. Może to wpłynąć na jakość kolejnych prac drukowania.</p> </div> <p>b. Wydrukuj dokument.</p> <p>Czy na wydrukach pojawiają się ciemne pionowe linie lub smugi?</p>	Przejdź do punktu 3.	Problem został rozwiązany.
<p>Punkt 3</p> <p>a. Wymień zespół obrazowania.</p>	Patrz Kontakt z obsługą klienta .	Problem został rozwiązany.

DZIAŁANIE	TAK	NIE
b. Wydrukuj dokument. Czy na wydrukach pojawiają się ciemne pionowe linie lub smugi?		

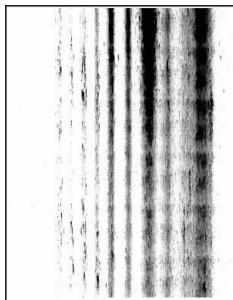
Ciemne pionowe smugi i brakujące elementy wydruku



Uwaga: Przed rozwiązaniem tego problemu wydrukuj strony testu jakości. Na panelu sterowania przejdź do menu **Ustawienia > Rozwiązywanie problemów > Wydrukuj strony testu jakości wydruku**. W drukarkach bez ekranu dotykowego naciśnij przycisk **OK**, aby poruszać się między ustawieniami.

DZIAŁANIE	TAK	NIE
<p>Punkt 1</p> <p>a. Wyjmij zespół obrazowania, a następnie włóż go ponownie.</p> <div data-bbox="204 483 582 887" style="border: 1px solid black; padding: 5px;"> <p> Ostrzeżenie: Nie wystawiaj zestawu obrazującego na działanie światła słonecznego przez dłużej niż 10 minut. Długotrwałe działanie światła może negatywnie wpłynąć na jakość wydruku.</p> </div> <div data-bbox="204 909 582 1133" style="border: 1px solid black; padding: 5px;"> <p> Ostrzeżenie: Nie wolno dotykać bębna obrazowania. Może to wpłynąć na jakość kolejnych prac drukowania.</p> </div> <p>b. Wydrukuj dokument.</p> <p>Czy na wydrukach brakuje niektórych elementów i pojawiają się na nich ciemne pionowe smugi?</p>	Przejdź do punktu 2.	Problem został rozwiązany.
<p>Punkt 2</p> <p>a. Sprawdź, czy w drukarce jest używany oryginalny i obsługiwany wkład toneru firmy Xerox.</p> <p> Uwaga: Jeżeli dany wkład toneru nie jest obsługiwany, zainstaluj obsługiwany wkład.</p> <p>b. Wydrukuj dokument.</p> <p>Czy na wydrukach brakuje niektórych elementów i pojawiają się na nich ciemne pionowe smugi?</p>	Patrz Kontakt z obsługą klienta .	Problem został rozwiązany.

Powtarzające się błędy wydruku



Uwaga: Przed rozwiązaniem tego problemu wydrukuj strony testu jakości. Na panelu sterowania przejdź do menu **Ustawienia > Rozwiązywanie problemów > Wydrukuj strony testu jakości wydruku**. W drukarkach bez ekranu dotykowego naciśnij przycisk **OK**, aby poruszać się między ustawieniami.

DZIAŁANIE	TAK	NIE
<p>Punkt 1</p> <p>Korzystając ze stron testu jakości wydruku, sprawdź czy odległość między powtarzającymi się defektami na stronie jest równa jednej z poniższych:</p> <ul style="list-style-type: none"> • Zespół obrazowania <ul style="list-style-type: none"> – 75,40 mm (2,97 cala) – 34,70 mm (1,37 cala) – 23,9 mm (0,94 cala) • Wkład toneru <ul style="list-style-type: none"> – 35,70 mm (1,41 cala) – 36,80 mm (1,45 cala) • Rolka transferowa <ul style="list-style-type: none"> – 44 mm (1,73 cala) • Urządzenie utrwalające <ul style="list-style-type: none"> – 78,1 mm (3,07 cala) – 75,4 mm (2,97 cala) <p>Czy odległość między powtarzającymi się błędami wydruku jest równa jednej z wymienionych wartości?</p>	Przejdź do punktu 2.	Zapisz odległość, a następnie przejdź do Kontakt z obsługą klienta .
<p>Punkt 2</p> <p>a. Wymień materiał eksploatacyjny, który odpowiada odległości między powtarzającymi się błędami wydruku.</p> <p>Jeśli materiał eksploatacyjny to rolka transferowa lub urządzenie utrwalające, przejdź do Kontakt z obsługą klienta.</p> <p>b. Wydrukuj dokument.</p> <p>Czy na wydruku pojawiają się powtarzające się błędy?</p>	Patrz Kontakt z obsługą klienta .	Problem został rozwiązany.

ZADANIA DRUKOWANIA NIE SĄ DRUKOWANE

DZIAŁANIE	TAK	NIE
<p>Punkt 1</p> <p>1 W dokumencie, który próbujesz wydrukować, otwórz okno dialogowe Drukuj i sprawdź, czy została wybrana odpowiednia drukarka.</p> <p>2 Wydrukuj dokument.</p> <p>Czy dokument został wydrukowany?</p>	Problem został rozwiązany.	Przejdź do punktu 2.
<p>Punkt 2</p> <p>1 Sprawdź, czy drukarka jest włączona.</p> <p>2 Rozwiąż wszelkie problemy zgłaszane w komunikatach o błędach pojawiających się na wyświetlaczu.</p> <p>3 Wydrukuj dokument.</p> <p>Czy dokument został wydrukowany?</p>	Problem został rozwiązany.	Przejdź do punktu 3.
<p>Punkt 3</p> <p>1 Sprawdź, czy porty działają oraz czy przewody są prawidłowo podłączone do komputera i drukarki.</p> <p>Więcej informacji na ten temat można znaleźć w dokumentacji instalacyjnej dostarczonej z drukarką.</p> <p>2 Wydrukuj dokument.</p> <p>Czy dokument został wydrukowany?</p>	Problem został rozwiązany.	Przejdź do punktu 4.

DZIAŁANIE	TAK	NIE
<p>Punkt 4</p> <p>1 Wyłącz drukarkę, odczekaj około 10 sekund, a następnie włącz drukarkę.</p> <p>2 Wydrukuj dokument.</p> <p>Czy dokument został wydrukowany?</p>	Problem został rozwiązany.	Przejdź do punktu 5.
<p>Punkt 5</p> <p>1 Odinstaluj, a następnie ponownie zainstaluj sterownik drukarki.</p> <p>2 Wydrukuj dokument.</p> <p>Czy dokument został wydrukowany?</p>	Problem został rozwiązany.	Patrz Kontakt z obsługą klienta .

NIE MOŻNA DRUKOWAĆ DOKUMENTÓW POUFNYCH ANI INNYCH WSTRZYMANYCH DOKUMENTÓW

DZIAŁANIE	TAK	NIE
<p>Punkt 1</p> <p>a. W panelu sterowania sprawdź, czy dokumenty widoczne są na liście Wstrzymane prace.</p> <p>Jeżeli dokumenty nie są wyświetlane, wydrukuj je, korzystając z opcji Drukuj i wstrzymaj.</p> <p>b. Wydrukuj dokumenty.</p> <p>Czy dokumenty zostały wydrukowane?</p>	Problem został rozwiązany.	Przejdź do punktu 2.
<p>Punkt 2</p> <p>Praca drukowania może zawierać błąd formatowania lub nieprawidłowe dane. Usuń pracę drukowania, a następnie wyślij ją ponownie.</p> <p>Czy dokumenty zostały wydrukowane?</p>	Problem został rozwiązany.	Przejdź do punktu 3.

DZIAŁANIE	TAK	NIE
<p>Punkt 3</p> <p>W przypadku drukowania z Internetu drukarka może interpretować nazwy prac jako duplikaty.</p> <ul style="list-style-type: none"> • Użytkownicy systemu Windows <ol style="list-style-type: none"> a. Otwórz okno dialogowe Preferencje drukowania. b. Na karcie Drukuj i wstrzymaj kliknij opcję Użyj drukowania z zatrzymaniem, a następnie kliknij Zachowaj powielone dokumenty. c. Wprowadź kod PIN i zapisz zmiany. d. Wyślij pracę drukowania. • Użytkownicy komputerów Macintosh <ol style="list-style-type: none"> a. Zapisz i nadaj unikatową nazwę każdemu zadaniu. b. Wyślij prace pojedynczo. <p>Czy dokumenty zostały wydrukowane?</p>	Problem został rozwiązany.	Przejdź do punktu 4.
<p>Punkt 4</p> <ol style="list-style-type: none"> a. Usuń niektóre wstrzymane prace, aby zwolnić pamięć drukarki. b. Wydrukuj dokumenty. <p>Czy dokumenty zostały wydrukowane?</p>	Problem został rozwiązany.	Patrz Kontakt z obsługą klienta .

**WYDRUK PRACY JEST WYKONYWANY NA PAPIERZE POCHODZĄCYM Z NIEWŁAŚCIWEJ TACY
LUB NA NIEWŁAŚCIWYM PAPIERZE**

DZIAŁANIE	TAK	NIE
<p>Punkt 1</p> <p>a. Sprawdź, czy drukujesz na właściwym papierze.</p> <p>b. Wydrukuj dokument.</p> <p>Czy dokument jest drukowany na właściwym papierze?</p>	Przejdź do punktu 2.	Włóż papier prawidłowego typu i rozmiaru.
<p>Punkt 2</p> <p>a. W zależności od używanego systemu operacyjnego typ i rozmiar papieru można ustawić za pomocą okna dialogowego Preferencje drukowania lub Drukowanie.</p> <p>Możesz także zmienić te ustawienia za pomocą panelu sterowania drukarki. Przejdź do opcji:</p> <p>Ustawienia > Papier > Konfiguracja tac > Rozmiar/typ papieru</p> <p>W drukarkach bez ekranu dotykowego naciśnij OK, aby poruszać się między ustawieniami.</p> <p>b. Sprawdź, czy ustawienia są zgodne z załadowanym typem papieru.</p> <p>c. Wydrukuj dokument.</p> <p>Czy dokument jest drukowany na właściwym papierze?</p>	Problem został rozwiązany.	Patrz Kontakt z obsługą klienta .

POWOLNE DRUKOWANIE

DZIAŁANIE	TAK	NIE
<p>Punkt 1</p> <p>Sprawdź, czy przewód drukarki jest prawidłowo podłączony do drukarki i komputera, serwera druku lub innego urządzenia sieciowego.</p> <p>Czy drukarka drukuje zbyt wolno?</p>	Przejdź do punktu 2.	Problem został rozwiązany.
<p>Punkt 2</p> <p>a. Sprawdź, czy drukarka nie pracuje w trybie cichym.</p> <p>Na panelu sterowania przejdź do menu: Ustawienia > Urządzenie > Konserwacja > Menu konfiguracji > Działanie urządzenia > Tryb cichy</p> <p>W drukarkach bez ekranu dotykowego naciśnij OK, aby poruszać się między ustawieniami.</p> <p>b. Wydrukuj dokument.</p> <p>Czy drukarka drukuje zbyt wolno?</p>	Przejdź do punktu 3.	Problem został rozwiązany.
<p>Punkt 3</p> <p>a. W zależności od używanego systemu operacyjnego rozdzielczość wydruku można ustawić za pomocą okna dialogowego Preferencje drukowania lub Drukowanie.</p> <p>b. Ustaw rozdzielczość na 600 dpi.</p> <p>c. Wydrukuj dokument.</p> <p>Czy drukarka drukuje zbyt wolno?</p>	Przejdź do punktu 4.	Problem został rozwiązany.
<p>Punkt 4</p> <p>a. Na panelu sterowania przejdź do menu: Ustawienia > Druk > Jakość > Rozdzielczość wydruku</p>	Przejdź do punktu 5.	Problem został rozwiązany.

DZIAŁANIE	TAK	NIE
<p>W drukarkach bez ekranu dotykowego naciśnij OK, aby poruszać się między ustawieniami.</p> <p>b. Ustaw rozdzielczość na 600 dpi.</p> <p>c. Wydrukuj dokument.</p> <p>Czy drukarka drukuje zbyt wolno?</p>		
<p>Punkt 5</p> <p>a. W zależności od używanego systemu operacyjnego typ papieru można ustawić za pomocą okna dialogowego Preferencje drukowania lub Drukowanie.</p> <ul style="list-style-type: none"> • Sprawdź, czy ustawienie jest zgodne z załadowanym typem papieru. • Możesz także zmienić to ustawienie za pomocą panelu sterowania drukarki. Przejdź kolejno do Ustawienia > Papier > Konfiguracja zasobnika > Rozmiar/typ papieru. W drukarkach bez ekranu dotykowego naciśnij OK, aby poruszać się między ustawieniami. • Drukowanie na papierze o większej gramaturze trwa dłużej. • Drukowanie na papierze węższym niż papier w formacie Letter, A4 i Legal może trwać dłużej. <p>b. Wydrukuj dokument.</p> <p>Czy drukarka drukuje zbyt wolno?</p>	Przejdź do punktu 6.	Problem został rozwiązany.
<p>Punkt 6</p>	Przejdź do punktu 7.	Problem został rozwiązany.

DZIAŁANIE	TAK	NIE
<p>a. Sprawdź, czy ustawienia drukarki dla tekstury i gramatury pasują do rodzaju załadowanego papieru.</p> <p>Na panelu sterowania przejdź do menu: Ustawienia > Papier > Konfiguracja nośnika > Typy nośników</p> <p>W drukarkach bez ekranu dotykowego naciśnij OK, aby poruszać się między ustawieniami.</p> <p>Drukowanie na papierze o szorstkiej teksturze i na papierze o dużej gramaturze może trwać dłużej.</p> <p>b. Wydrukuj dokument.</p> <p>Czy drukarka drukuje zbyt wolno?</p>		
<p>Punkt 7</p> <p>Usuń wstrzymane prace.</p> <p>Czy drukarka drukuje zbyt wolno?</p>	Przejdź do punktu 8.	Problem został rozwiązany.
<p>Punkt 8</p> <p>a. Sprawdź, czy drukarka się nie przegrzewa.</p> <ul style="list-style-type: none"> • Pozwól drukarce trochę ostygnąć po każdym długim zadaniu drukowania. • Sprawdź temperaturę otoczenia zalecaną dla drukarki. Więcej informacji podano w części Wybieranie miejsca dla drukarki. <p>b. Wydrukuj dokument.</p> <p>Czy drukarka drukuje zbyt wolno?</p>	Patrz Kontakt z obsługą klienta .	Problem został rozwiązany.

Drukarka nie odpowiada

DZIAŁANIE	TAK	NIE
<p>Punkt 1</p> <p>Sprawdź, czy przewód zasilający drukarki jest podłączony do gniazdka elektrycznego.</p> <p>Aby uniknąć ryzyka pożaru lub porażenia prądem elektrycznym, podłączyć przewód zasilający do prawidłowo uziemionego, łatwo dostępnego gniazdka elektrycznego o odpowiednich parametrach znajdującego się w pobliżu urządzenia.</p> <p>Czy drukarka odpowiada?</p>	Problem został rozwiązany.	Przejdź do punktu 2.
<p>Punkt 2</p> <p>Sprawdź, czy gniazdo elektryczne jest wyłączone za pomocą wyłącznika albo bezpiecznika.</p> <p>Czy gniazdo elektryczne jest wyłączone za pomocą wyłącznika albo bezpiecznika?</p>	Włącz zasilanie wyłącznikiem lub zresetuj bezpiecznik.	Przejdź do punktu 3.
<p>Punkt 3</p> <p>Sprawdź, czy drukarka jest włączona.</p> <p>Czy drukarka jest włączona?</p>	Przejdź do punktu 4.	Włącz drukarkę.
<p>Punkt 4</p> <p>Sprawdź, czy drukarka działa w trybie uśpienia lub hibernacji.</p> <p>Czy drukarka działa w trybie uśpienia lub hibernacji?</p>	Naciśnij przycisk zasilania, aby wybudzić drukarkę.	Przejdź do punktu 5.
<p>Punkt 5</p> <p>Sprawdź, czy przewody łączące drukarkę i komputer są włożone do właściwych portów.</p> <p>Czy przewody są włożone do właściwych portów?</p>	Przejdź do punktu 6.	Podłącz przewody do właściwych portów.

DZIAŁANIE	TAK	NIE
Punkt 6 Zainstaluj odpowiedni sterownik drukarki. Czy drukarka odpowiada?	Problem został rozwiązany.	Przejdź do punktu 7.
Punkt 7 Wyłącz drukarkę, odczekaj około 10 sekund, a następnie włącz drukarkę. Czy drukarka odpowiada?	Problem został rozwiązany.	Patrz Kontakt z obsługą klienta .

Nie można odczytać napędu Flash

DZIAŁANIE	TAK	NIE
<p>Punkt 1</p> <p>Sprawdź, czy drukarka nie jest zajęta przetwarzaniem innej pracy drukowania, kopiowania, skanowania lub faksowania.</p> <p>Czy drukarka jest gotowa?</p>	Przejdź do punktu 2.	Zaczekaj, aż drukarka zakończy przetwarzanie innej pracy.
<p>Punkt 2</p> <p>Sprawdź, czy napęd Flash jest obsługiwany. Więcej informacji podano w części Obsługiwane napędy flash i typy plików.</p> <p>Czy napęd Flash jest obsługiwany?</p>	Przejdź do punktu 3.	Włóż obsługiwany napęd Flash.
<p>Punkt 3</p> <p>Wyjmij napęd Flash i włóż go ponownie.</p> <p>Czy drukarka rozpoznaje napęd Flash?</p>	Problem został rozwiązany.	Patrz Kontakt z obsługą klienta .

Włączanie portu USB

Na panelu sterowania przejdź do menu **Ustawienia > Sieć/porty > USB > Włącz port USB**

W drukarkach bez ekranu dotykowego naciśnij **OK**, aby poruszać się między ustawieniami.

Problemy z połączeniem sieciowym

NIE MOŻNA UZYSKAĆ POŁĄCZENIA Z WBUDOWANYM SERWEREM SIECI WEB

DZIAŁANIE	TAK	NIE
<p>Punkt 1</p> <p>Sprawdź, czy drukarka jest włączona.</p> <p>Czy drukarka jest włączona?</p>	Przejdź do punktu 2.	Włącz drukarkę.
<p>Punkt 2</p> <p>Sprawdź, czy adres IP drukarki jest poprawny.</p> <ul style="list-style-type: none"> Wyświetl adres IP na ekranie głównym. Adres IP ma postać czterech liczb oddzielonych kropkami, na przykład 123.123.123.123. <p>Czy adres IP drukarki jest prawidłowy?</p>	Przejdź do punktu 3.	W pasku adresu należy wpisać prawidłowy adres IP drukarki sieciowej.
<p>Punkt 3</p> <p>Sprawdź, czy korzystasz z obsługiwanej przeglądarki:</p> <ul style="list-style-type: none"> Internet Explorer w wersji 11 lub nowszej Microsoft Edge Safari w wersji 6 lub nowszej Google Chrome™ w wersji 32 lub nowszej Mozilla Firefox w wersji 24 lub nowszej <p>Czy wykorzystywana przeglądarka jest obsługiwana?</p>	Przejdź do punktu 4.	Zainstaluj obsługiwaną przeglądarkę.
<p>Punkt 4</p> <p>Sprawdź, czy połączenie sieciowe działa.</p> <p>Czy połączenie sieciowe działa?</p>	Przejdź do punktu 5.	Skontaktuj się ze swoim administratorem.
<p>Punkt 5</p>	Przejdź do punktu 6.	Sprawdź połączenia przewodów.

DZIAŁANIE	TAK	NIE
<p>Sprawdź podłączenie przewodów do drukarki i do serwera druku, aby upewnić się, że są one prawidłowo zamocowane. Więcej informacji na ten temat można znaleźć w dokumentacji dostarczonej z drukarką.</p> <p>Czy przewody są podłączone prawidłowo?</p>		
<p>Punkt 6</p> <p>Sprawdź, czy serwery proxy są wyłączone.</p> <p>Czy serwery proxy są wyłączone?</p>	Przejdź do punktu 7.	Skontaktuj się ze swoim administratorem.
<p>Punkt 7</p> <p>Uzyskaj dostęp do wbudowanego serwera sieci Web.</p> <p>Czy uzyskano dostęp do wbudowanego serwera sieci Web?</p>	Problem został rozwiązany.	Patrz Kontakt z obsługą klienta .

DRUKARKA NIE MOŻE POŁĄCZYĆ SIĘ Z SIECIĄ WI-FI

DZIAŁANIE	TAK	NIE
<p>Punkt 1</p> <p>Sprawdź, czy dla funkcji Aktywny adapter wybrano wartość Automatyczne.</p> <p>Na panelu sterowania przejdź do menu Ustawienia > Sieć/porty > Przegląd sieci > Aktywny adapter > Automatyczne.</p> <p>W drukarkach bez ekranu dotykowego naciśnij OK, aby poruszać się między ustawieniami.</p> <p>Czy drukarka może połączyć się z siecią Wi-Fi?</p>	Problem został rozwiązany.	Przejdź do punktu 2.
<p>Punkt 2</p>	Przejdź do punktu 4.	Przejdź do punktu 3.

DZIAŁANIE	TAK	NIE
<p>Sprawdź, czy wybrano prawidłową sieć Wi-Fi.</p> <p>Niektóre routery mogą współdzielić domyślny identyfikator SSID.</p> <p>Czy próbujesz połączyć się z prawidłową siecią Wi-Fi?</p>		
<p>Punkt 3</p> <p>Połącz się z prawidłową siecią Wi-Fi. Więcej informacji podano w części Podłączanie drukarki do sieci Wi-Fi.</p> <p>Czy drukarka może połączyć się z siecią Wi-Fi?</p>	Problem został rozwiązany.	Przejdź do punktu 4.
<p>Punkt 4</p> <p>Sprawdź tryb zabezpieczeń komunikacji bezprzewodowej.</p> <p>Na panelu sterowania przejdź do menu Ustawienia > Sieć/porty > Sieć bezprzewodowa > Tryb zabezpieczeń komunikacji bezprzewodowej.</p> <p>W drukarkach bez ekranu dotykowego naciśnij OK, aby poruszać się między ustawieniami.</p> <p>Czy wybrano prawidłowy tryb zabezpieczeń komunikacji bezprzewodowej?</p>	Przejdź do punktu 6.	Przejdź do punktu 5.

DZIAŁANIE	TAK	NIE
<p>Punkt 5</p> <p>Wybierz prawidłowy tryb zabezpieczeń komunikacji bezprzewodowej.</p> <p>Czy drukarka może połączyć się z siecią Wi-Fi?</p>	Problem został rozwiązany.	Przejdź do punktu 6.
<p>Punkt 6</p> <p>Sprawdź, czy wprowadzono prawidłowe hasło sieciowe.</p> <p>Zwróć uwagę na spacje, cyfry i wielkie litery w hasle.</p> <p>Czy drukarka może połączyć się z siecią Wi-Fi?</p>	Problem został rozwiązany.	Patrz Kontakt z obsługą klienta .

Problemy z materiałami eksploatacyjnymi

WYMIEN KASETĘ, NIEDOPASOWANIE REGIONU DRUKARKI

Aby rozwiązać ten problem, kup wkład z odpowiednim regionem (odpowiadającym regionowi drukarki) lub wkład w wersji międzynarodowej.

- Pierwsza cyfra po wartości „42” w treści komunikatu określa region drukarki.
- Druga cyfra po wartości „42” w treści komunikatu określa region kasety.

Lista regionów drukarek i wkładów toneru

REGION	KOD NUMERYCZNY
Cały świat	0
Nie dotyczy	1
Nie dotyczy	2
Nie dotyczy	3
Ameryka Łacińska, Europa Wschodnia, Bliski Wschód, Afryka	4
Nie dotyczy	5
Nie dotyczy	6
Nie dotyczy	7
Nie dotyczy	8
Ameryka Północna i Europa Zachodnia	9



Uwaga: Aby odszukać ustawienia regionu drukarki i wkładu toneru, wydrukuj strony testu jakości. Na panelu sterowania przejdź do menu: **Ustawienia > Rozwiązywanie problemów > Strony testu jakości druku.**

MATERIAŁY EKSPLOATACYJNE MARKI INNEJ NIŻ XEROX

System wykrył, że zainstalowano materiał lub część producenta innego niż Xerox.

Drukarka Xerox została zaprojektowana do optymalnej pracy z użyciem oryginalnych materiałów eksploatacyjnych marki Xerox. Używanie materiałów eksploatacyjnych innych producentów może negatywnie wpłynąć na wydajność, pracę i żywotność drukarki oraz jej części.

Wszelkie wskaźniki materiałów są zaprojektowane tak, by współpracować z materiałami eksploatacyjnymi Xerox i ich praca może zostać zakłócona, gdy użyte zostaną materiały innych producentów. Użytkowanie materiałów i części związanych z obrazami dłużej niż jest to zalecane spowoduje uszkodzenie drukarki Xerox i jej komponentów.



Ostrzeżenie: Używanie materiałów lub części innych producentów może spowodować utratę gwarancji. Uszkodzenia spowodowane używaniem materiałów lub części innych producentów nie będą naprawiane w ramach gwarancji.

Aby zaakceptować powyższe ryzyko i korzystać z nieoryginalnych materiałów eksploatacyjnych, naciśnij jednocześnie przyciski X i OK i przytrzymaj je przez 15 sekund.

Jeśli nie chcesz zaakceptować powyższych informacji, wyjmij materiały lub części innych producentów z drukarki i zainstaluj oryginalne materiały lub części Xerox. W celu uzyskania dalszych informacji zapoznaj się z częścią **Używanie oryginalnych materiałów eksploatacyjnych firmy Xerox.**

Usuwanie zacięć

ZAPOBIEGANIE ZACIĘCIOM

Prawidłowe ładowanie papieru

- Sprawdź, czy papier w tacy leży płasko.

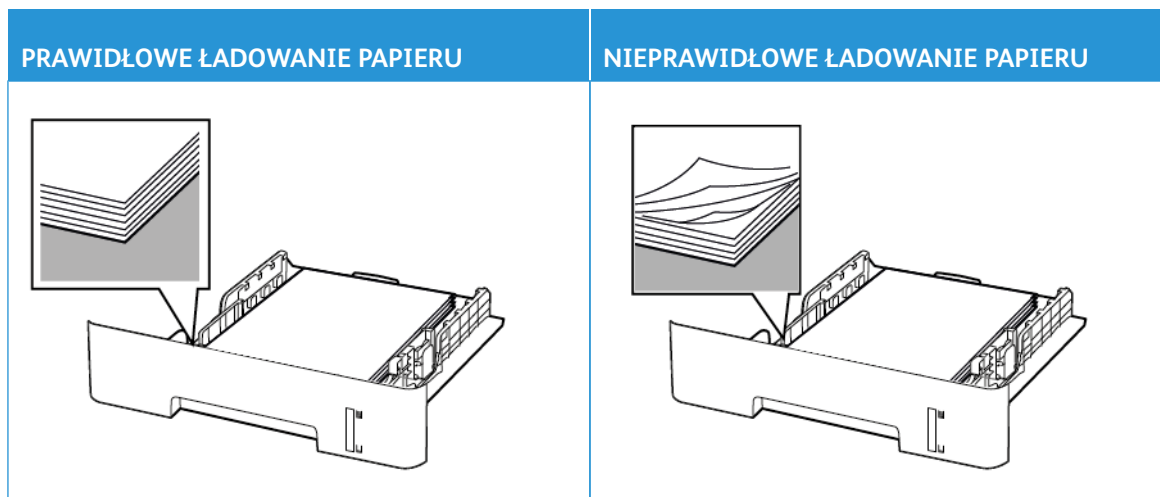

- Nie należy ładować tacy w trakcie drukowania.
- Nie należy ładować zbyt dużej ilości papieru naraz. Sprawdź, czy wysokość stosu nie wykracza poza wskaźnik maksymalnego wypełnienia papierem.
- Nie należy wsuwać papieru do tacy. Załaduj papier tak, jak przedstawiono na rysunku.

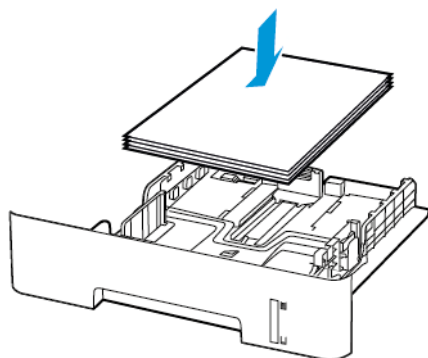

- Sprawdź, czy prowadnice papieru zostały prawidłowo umieszczone i nie obejmują zbyt ciasno papieru lub kopert.
- W przypadku drukowania dwustronnego na papierze formatu A4 sprawdź, czy rozmiar papieru w zespole dupleksu jest ustawiony na A4.
- W przypadku drukowania dwustronnego na papierze formatu Letter, Legal, Oficio oraz Folio sprawdź, czy ustawienie rozmiaru papieru w zespole dupleksu jest ustawione na Letter.

- Po załadowaniu papieru tacę należy mocno dopchnąć do drukarki.

Korzystanie z zalecanego papieru

- Należy stosować wyłącznie zalecany papier i nośniki specjalne.
- Nie należy ładować pomarszczonego, pogniętego, wilgotnego, zgiętego lub zwiniętego papieru.
- Przed załadowaniem papier należy wygiąć, przekartkować i wyrównać.



- Nie należy używać papieru wyciętego lub przyciętego ręcznie.
- Nie należy jednocześnie umieszczać papieru o różnych rozmiarach, różnej gramaturze ani różnego typu w tej samej tacy.
- Sprawdź, czy rozmiar i typ papieru są ustawione prawidłowo w komputerze lub na panelu sterowania drukarki.
- Papier należy przechowywać zgodnie z zaleceniami producenta.

USTALANIE MIEJSCA WYSTĄPIENIA ZACIĘCIA

- Gdy funkcja Pomoc przy zac. jest ustawiona na Wł., drukarka po usunięciu zaciętego arkusza usuwa także niezadrukowane lub częściowo niezadrukowane strony. Sprawdź, czy na wydruku znajdują się puste strony.
- Gdy funkcja Zacięcia – ponów jest ustawiona na Wł. lub Automatyczne, drukarka ponownie drukuje zacięte arkusze.

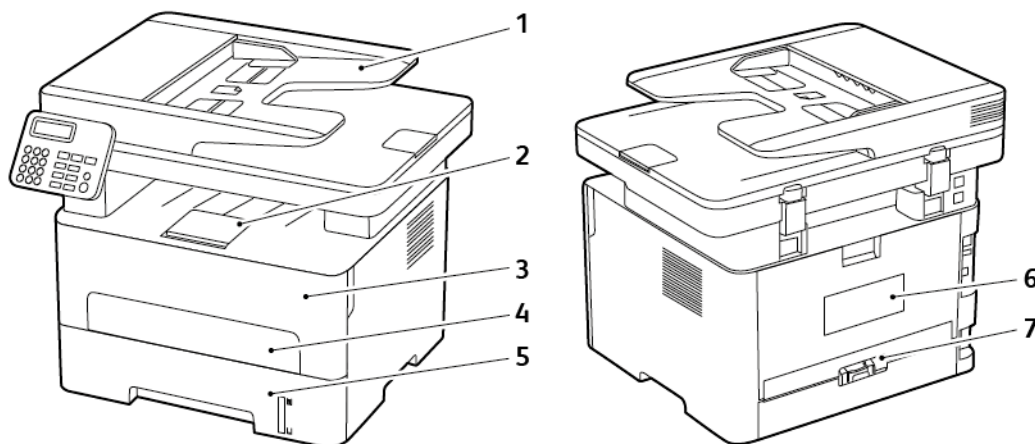

1. Automatyczny podajnik dokumentów (ADF)
2. Standardowa taca wyjściowa
3. Pokrywa przednia
4. Podajnik ręczny
5. Taca
6. Tyłne drzwi
7. Zespół dupleksu

ZACIĘCIE PAPIERU WEWNĄTRZ TACY

1. Wyjmij tacę.

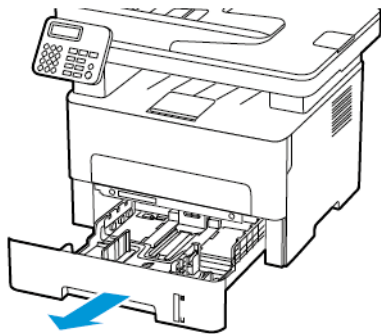

2. Wyjmij zacięty papier.

 Uwaga: Sprawdź, czy wszystkie kawałki papieru zostały usunięte.

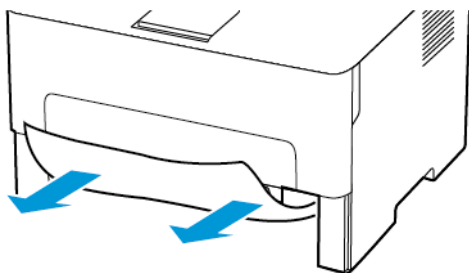

3. Włóż tacę.

ZACIĘCIE PAPIERU W PRZEDNICH DRZWICZKACH

1. Otwórz przednie drzwi.

 **Ostrzeżenie:** Aby uniknąć uszkodzeń spowodowanych wyładowaniami elektrostatycznymi, dotknij dowolnej odsoniętej metalowej części drukarki przed kontaktem z jej wewnętrzną częścią.



2. Wymij zespół obrazowania.

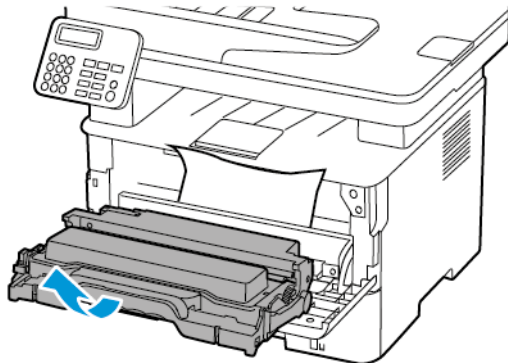

 **Ostrzeżenie:** Nie wystawiaj zestawu obrazującego na działanie światła słonecznego przez dłużej niż 10 minut. Długotrwałe działanie światła może negatywnie wpłynąć na jakość wydruku.

 **Ostrzeżenie:** Nie wolno dotykać bębna obrazowania. Może to wpłynąć na jakość kolejnych prac drukowania.

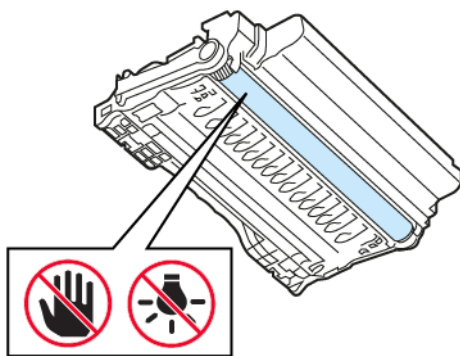

3. Wyjmij zacięty papier.



PRZESTROGA — GORĄCA POWIERZCHNIA: Wewnętrzne elementy drukarki mogą być gorące. W celu zmniejszenia ryzyka oparzenia, przed dotknięciem danej części należy odczekać, aż ostygnie.



Uwaga: Sprawdź, czy wszystkie kawałki papieru zostały usunięte.

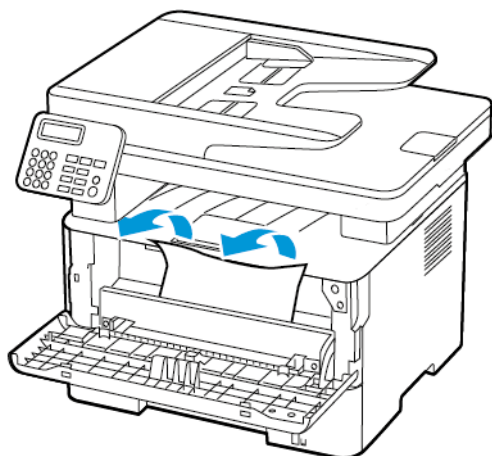

4. Włóż zespół obrazowania.

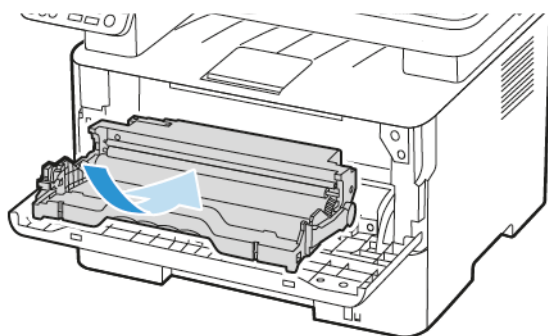

5. Zamknij drzwi.

ZACIĘCIE PAPIERU W TYLNYCH DRZWIACH

1. Otwórz tylne drzwi.



PRZESTROGA — GORAĆCA POWIERZCHNIA: Wewnętrzne elementy drukarki mogą być gorące. W celu zmniejszenia ryzyka oparzenia, przed dotknięciem danej części należy odczekać, aż ostygnie.

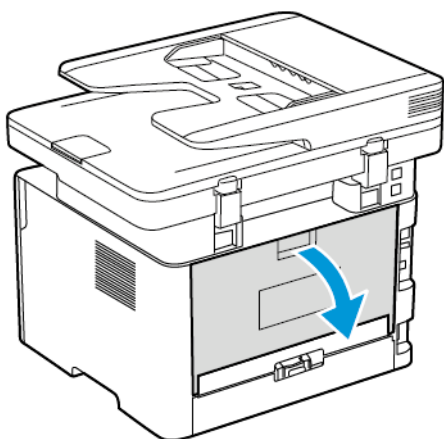

2. Otwórz drzwi dostępu do urządzenia utrwalającego.

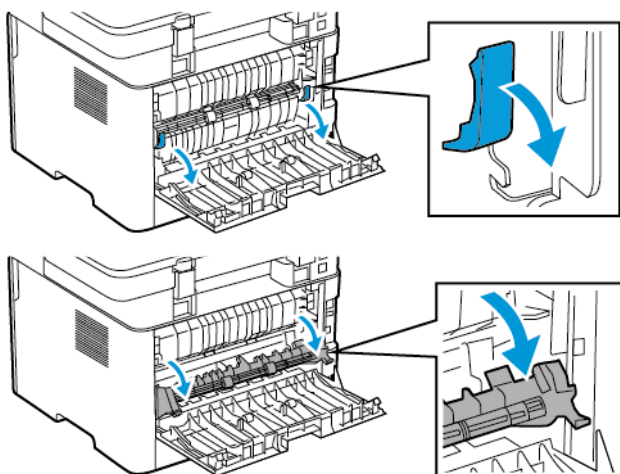

3. Wyjmij zacięty papier.

 Uwaga: Sprawdź, czy wszystkie kawałki papieru zostały usunięte.

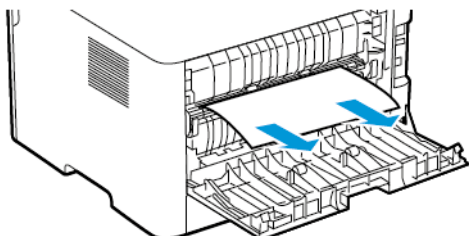

4. Zamknij drzwi dostępu do urządzenia utrwalającego.
5. Zamknij tylne drzwi.

ZACIĘCIE PAPIERU W ZESPOLE DUPEKSU

1. Wyciągnij zespół dupleksu i wyjmij zacięty papier.

 **Ostrzeżenie:** Aby uniknąć uszkodzeń spowodowanych wyladowaniami elektrostatycznymi, dotknij dowolnej odsłoniętej metalowej części drukarki przed kontaktem z jej wewnętrzną częścią.

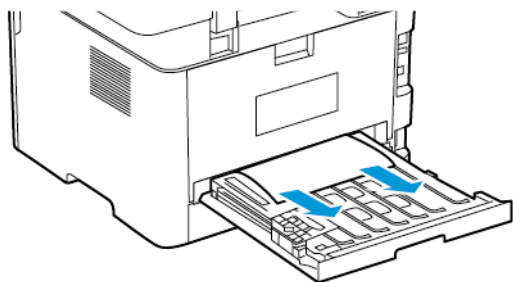

 Uwaga: Sprawdź, czy wszystkie kawałki papieru zostały usunięte.

2. Zainstaluj zespół dupleksu.

ZACIĘCIE PAPIERU WEWNĄTRZ STANDARDOWY TACY WYJŚCIOWEJ

1. Podnieś skaner i wyjmij zacięty papier.

 Uwaga: Sprawdź, czy wszystkie kawałki papieru zostały usunięte.

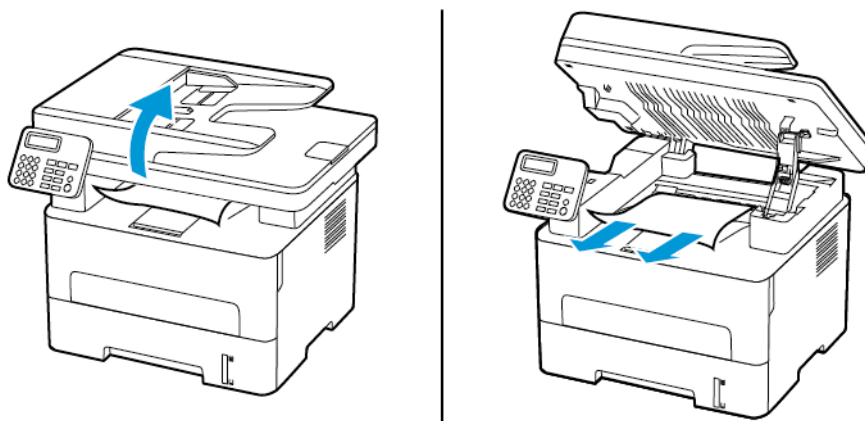

2. Opuść skaner.

ZACIĘCIE PAPIERU W PODAJNIKU RĘCZNYM

Wyjmij zacięty papier.

 Uwaga: Sprawdź, czy wszystkie kawałki papieru zostały usunięte.



ZACIĘCIE PAPIERU W AUTOMATYCZNYM PODAJNIKU DOKUMENTÓW

1. Wyjmij wszystkie oryginalne dokumenty z tacy ADF.

- Otwórz pokrywę podajnika ADF.

 **Ostrzeżenie:** Aby uniknąć uszkodzeń spowodowanych wyładowaniami elektrostatycznymi, dotknij dowolnej odsłoniętej metalowej części drukarki przed kontaktem z jej wewnętrzną częścią.

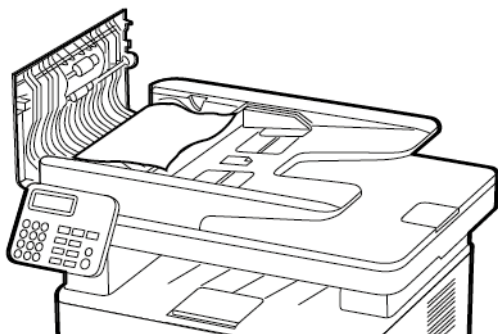

- Wyjmij zacięty papier.

 Uwaga: Sprawdź, czy wszystkie kawałki papieru zostały usunięte.

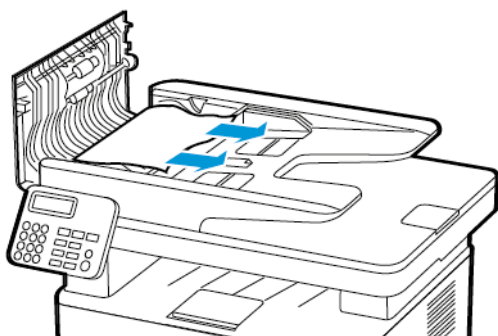

- Zamknij pokrywę podajnika ADF.
- Otwórz pokrywę skanera.

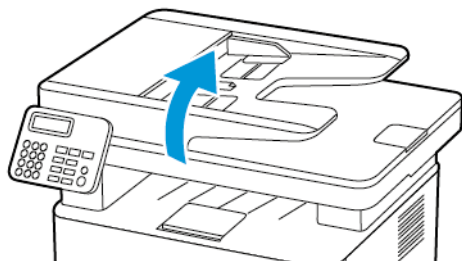

6. Wyjmij zacięty papier.

 Uwaga: Sprawdź, czy wszystkie kawałki papieru zostały usunięte.

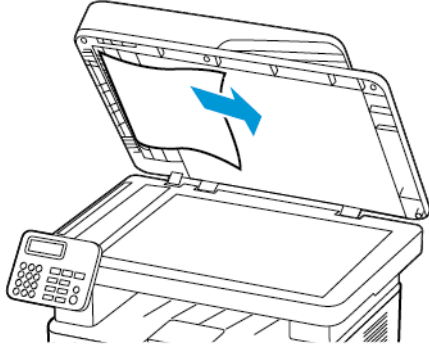

7. Zamknij pokrywę skanera.

Problemy z podawaniem papieru

KOPERTA SKLEJA SIĘ PODCZAS DRUKOWANIA

DZIAŁANIE	TAK	NIE
<p>Punkt 1</p> <p>a. Używaj kopert przechowywanych w suchym otoczeniu.</p> <p>Drukowanie na wilgotnych kopertach może powodować sklejanie się skrzydełek.</p> <p>b. Wyślij pracę drukowania.</p> <p>Czy koperta skleja się podczas drukowania?</p>	Przejdź do punktu 2.	Problem został rozwiązany.
<p>Punkt 2</p> <p>a. Sprawdź, czy jako typ papieru ustawiono opcję Koperta.</p> <p>Na panelu sterowania przejdź do menu Ustawienia > Papier > Konfiguracja tac > Rozmiar/typ papieru</p> <p>W drukarkach bez ekranu dotykowego naciśnij OK, aby poruszać się między ustawieniami.</p> <p>b. Wyślij pracę drukowania.</p> <p>Czy koperta skleja się podczas drukowania?</p>	Patrz Kontakt z obsługą klienta .	Problem został rozwiązany.

DRUKOWANIE Z UKŁADANIEM NIE DZIAŁA

DZIAŁANIE	TAK	NIE
<p>Punkt 1</p> <p>a. Na panelu sterowania przejdź do menu Ustawienia > Drukuj > Układ > Układaj</p> <p>W drukarkach bez ekranu dotykowego naciśnij OK, aby poruszać się między ustawieniami.</p> <p>b. Wybierz opcję Wł. [1,2,1,2,1,2].</p> <p>c. Wydrukuj dokument.</p> <p>Czy dokument jest poukładany prawidłowo?</p>	Problem został rozwiązany.	Przejdź do punktu 2.
<p>Punkt 2</p> <p>a. Przejdź do dokumentu, który chcesz wydrukować, i otwórz okno dialogowe Drukuj, a następnie wybierz opcję Układaj.</p> <p>b. Wydrukuj dokument.</p> <p>Czy dokument jest poukładany prawidłowo?</p>	Problem został rozwiązany.	Przejdź do punktu 3.
<p>Punkt 3</p> <p>a. Zmniejsz liczbę stron do wydrukowania.</p> <p>b. Wydrukuj dokument.</p> <p>Czy strony zostały poukładane prawidłowo?</p>	Problem został rozwiązany.	Patrz Kontakt z obsługą klienta .

PAPIER CZĘSTO SIĘ ZACINA

DZIAŁANIE	TAK	NIE
<p>Punkt 1</p> <p>a. Wyjmij tacę.</p> <p>b. Sprawdź, czy poprawnie załadowano papier.</p> <ul style="list-style-type: none"> • Sprawdź, czy prowadnice papieru zostały poprawnie ustawione. • Sprawdź, czy wysokość stosu nie wykracza poza wskaźnik maksymalnego wypełnienia papierem. • Pamiętaj o drukowaniu na papierze o zalecanym typie i rozmiarze. <p>c. Włóż tacę.</p> <p>d. Wydrukuj dokument.</p> <p>Czy papier często się zacina?</p>	Przejdź do punktu 2.	Problem został rozwiązany.
<p>Punkt 2</p> <p>a. Na panelu sterowania przejdź do menu Ustawienia > Papier > Konfiguracja tac > Rozmiar/typ papieru</p> <p>W drukarkach bez ekranu dotykowego naciśnij OK, aby poruszać się między ustawieniami.</p> <p>b. Ustaw prawidłowy rozmiar i typ papieru.</p> <p>c. Wydrukuj dokument.</p> <p>Czy papier często się zacina?</p>	Przejdź do punktu 3.	Problem został rozwiązany.
<p>Punkt 3</p> <p>a. Załaduj papier z nowego opakowania.</p> <p>Papier wchłonął wilgoć z powodu wysokiej wilgotności powietrza. Do chwili użycia papier należy przechowywać w oryginalnym opakowaniu.</p>	Patrz Kontakt z obsługą klienta .	Problem został rozwiązany.

DZIAŁANIE	TAK	NIE
b. Wydrukuj dokument. Czy papier często się zacina?		

ZACIĘTE STRONY NIE SĄ DRUKOWANE PONOWNIE

DZIAŁANIE	TAK	NIE
a. Na panelu sterowania przejdź do menu Ustawienia > Urządzenie > Powiadomienia > Odzyskiwanie zawartości po zacięciu W drukarkach bez ekranu dotykowego naciśnij OK , aby poruszać się między ustawieniami. b. W menu Zacięcia – ponów wybierz opcję Wł. lub Automatyczne . c. Wydrukuj dokument. Czy zacięte strony są drukowane ponownie?	Problem został rozwiązany.	Patrz Kontakt z obsługą klienta .

Skróty e-mail

WYŁĄCZENIE KOMUNIKATU O BŁĘDZIE NIE SKONFIGUROWANO SERWERA SMTP

W zależności od modelu drukarki, na panelu sterowania wybierz opcję:

- Dotknij opcji **Ekran główny > Ustawienia > E-mail > Konfiguracja poczty e-mail > Wyłącz błąd „Nie skonfigurowano serwera SMTP” > Wł.**
- Przejdź do opcji **Ustawienia > E-mail > OK > Konfiguracja poczty e-mail > OK > Wyłącz błąd „Nie skonfigurowano serwera SMTP” > OK > Wł. > OK.**

Aby zapobiec ponownemu wystąpieniu błędu, wykonaj jedną z poniższych czynności:

- Zaktualizuj oprogramowanie sprzętowe. Więcej informacji można znaleźć w części [Aktualizacja oprogramowania](#)
- Skonfiguruj ustawienia SMTP poczty e-mail. Więcej informacji można znaleźć w części [Konfigurowanie ustawień SMTP poczty e-mail](#)

NIE MOŻNA WYSYLAĆ WIADOMOŚCI E-MAIL

DZIAŁANIE	TAK	NIE
<p>Punkt 1</p> <p>Sprawdź, czy ustawienia SMTP poczty e-mail są prawidłowo skonfigurowane. Więcej informacji podano w części Konfigurowanie ustawień SMTP poczty e-mail.</p> <p>Czy można wysłać wiadomość e-mail?</p>	Problem został rozwiązany.	Przejdź do punktu 2.
<p>Punkt 2</p> <p>Upewnij się, że używasz odpowiedniego hasła. W zależności od dostawcy usług poczty e-mail użyj hasła do konta, hasła do aplikacji lub hasła uwierzytelniania. Więcej informacji podano w części Konfigurowanie ustawień SMTP poczty e-mail.</p> <p>Czy można wysłać wiadomość e-mail?</p>	Problem został rozwiązany.	Przejdź do punktu 3.
<p>Punkt 3</p> <p>Sprawdź, czy drukarka jest podłączona do sieci i czy sieć jest połączona z Internetem.</p> <p>Czy można wysłać wiadomość e-mail?</p>	Problem został rozwiązany.	Patrz Kontakt z obsługą klienta .

Problemy z faksowaniem

NIE MOŻNA WYSYŁAĆ ANI ODBIERAĆ FAKSÓW

DZIAŁANIE	TAK	NIE
<p>Punkt 1</p> <p>Rozwiąż wszelkie problemy zgłaszane w komunikatach o błędach pojawiających się na wyświetlaczu.</p> <p>Czy można wysłać lub odebrać faks?</p>	Problem został rozwiązany.	Przejdź do punktu 2.
<p>Punkt 2</p> <p>Sprawdź, czy połączenia kablowe z poniższymi urządzeniami są prawidłowe:</p> <ul style="list-style-type: none"> • Telefon • Słuchawka • Automatyczna sekretarka <p>Czy można wysłać lub odebrać faks?</p>	Problem został rozwiązany.	Przejdź do punktu 3.
<p>Punkt 3</p> <p>Sprawdź, czy słycać sygnał wybierania.</p> <ul style="list-style-type: none"> • Zadzwoń pod numer faksu, aby sprawdzić, czy działa on poprawnie. • Jeśli korzystasz z funkcji wybierania numeru przy odłożonej słuchawce, zwiększ głośność, aby sprawdzić, czy słycać sygnał wybierania. <p>Czy słycać sygnał wybierania?</p>	Przejdź do punktu 5.	Przejdź do punktu 4.
<p>Punkt 4</p> <p>Sprawdź gniazdko telefoniczne.</p> <p>a. Podłącz telefon analogowy bezpośrednio do gniazdka w ścianie.</p>	Problem został rozwiązany.	Przejdź do punktu 5.

DZIAŁANIE	TAK	NIE
<p>b. Sprawdź, czy słycać sygnał wybierania.</p> <p>c. Jeżeli nie słycać tonu wybierania, zastosuj inny przewód telefoniczny.</p> <p>d. Jeżeli nie słycać sygnału wybierania, podłącz telefon analogowy do innego gniazdka.</p> <p>e. Jeżeli słycać sygnał wybierania, drukarkę należy podłączyć do tego gniazdka.</p> <p>Czy można wysłać lub odebrać faks?</p>		
<p>Punkt 5</p> <p>Sprawdź, czy drukarka jest podłączona do analogowej linii telefonicznej lub prawidłowego złącza cyfrowego.</p> <ul style="list-style-type: none"> • Jeżeli korzystasz z usługi telefonicznej ISDN (Integrated Services Digital Network), podłącz drukarkę do analogowego portu telefonicznego w adapterze terminala ISDN. Więcej informacji na ten temat można uzyskać u dostawcy usługi ISDN. • W przypadku korzystania z cyfrowej linii telefonicznej DSL (Digital Subscriber Line) podłącz filtr DSL lub router umożliwiający korzystanie z linii urządzeniom analogowym. Więcej informacji na ten temat można uzyskać u dostawcy usługi DSL. • Jeżeli korzystasz z systemu telefonicznego PBX (Private Branch Exchange), sprawdź, czy urządzenie jest podłączane do złącza analogowego. Jeżeli 	Problem został rozwiązany.	Przejdź do punktu 6.

DZIAŁANIE	TAK	NIE
<p>nie ma takiego złącza, należy rozważyć zainstalowanie analogowej linii telefonicznej na potrzeby faksu.</p> <p>Czy można wysłać lub odebrać faks?</p>		
<p>Punkt 6</p> <p>Tymczasowo odłącz inne urządzenia i wyłącz pozostałe usługi telefoniczne.</p> <p>a. Odłącz inne urządzenia (np. automatyczne sekretarki, komputery, modemy lub rozgałęziacze linii telefonicznych) znajdujące się między drukarką a linią telefoniczną.</p> <p>b. Wyłącz funkcje połączeń oczekujących oraz poczty głosowej. Aby uzyskać więcej informacji, skontaktuj się z firmą telekomunikacyjną.</p> <p>Czy można wysłać lub odebrać faks?</p>	Problem został rozwiązany.	Przejdź do punktu 7.
<p>Punkt 7</p> <p>Zeskanuj oryginalny dokument po jednej stronie.</p> <p>a. Wybierz numer faksu.</p> <p>b. Zeskanuj dokument.</p> <p>Czy można wysłać lub odebrać faks?</p>	Problem został rozwiązany.	Patrz Kontakt z obsługą klienta .

MOŻNA ODBIERAĆ, ALE NIE MOŻNA WYSYŁAĆ FAKSÓW

DZIAŁANIE	TAK	NIE
<p>Punkt 1</p> <p>Załaduj oryginalny dokument do zasobnika ADF lub umieść go na szybie skanera.</p> <p>Czy można wysyłać fakсы?</p>	Problem został rozwiązany.	Przejdź do punktu 2.
<p>Punkt 2</p> <p>Ustaw prawidłowo numer skrótu.</p> <ul style="list-style-type: none"> • Sprawdź, czy numer skrótu przyporządkowano numerowi telefonu, który chcesz wybrać. • Ręcznie wybierz numer telefonu. <p>Czy można wysyłać fakсы?</p>	Problem został rozwiązany.	Patrz Kontakt z obsługą klienta .

MOŻNA WYSYŁAĆ, ALE NIE MOŻNA ODBIERAĆ FAKSÓW

DZIAŁANIE	TAK	NIE
<p>Punkt 1</p> <p>Sprawdź, czy źródło papieru nie jest puste.</p> <p>Czy można odbierać fakсы?</p>	Problem został rozwiązany.	Przejdź do punktu 2.
<p>Punkt 2</p> <p>Sprawdź ustawienia opóźnienia liczby sygnałów.</p> <p>Na panelu sterowania przejdź do menu Ustawienia > Faks > Ustawienia faksu > Ustawienia odbierania faksu > Liczba sygnałów do odebrania</p> <p>W drukarkach bez ekranu dotykowego naciśnij OK, aby poruszać się między ustawieniami.</p> <p>Czy można odbierać fakсы?</p>	Problem został rozwiązany.	Przejdź do punktu 3.
<p>Punkt 3</p> <p>Jeśli drukarka drukuje puste strony, zapoznaj się z częścią Puste lub białe strony.</p> <p>Czy można odbierać fakсы?</p>	Problem został rozwiązany.	Patrz Kontakt z obsługą klienta .

NISKA JAKOŚĆ WYDRUKU FAKSU

DZIAŁANIE	TAK	NIE
<p>Punkt 1</p> <p>Sprawdź, czy jakość wydruku jest odpowiednia.</p> <p>a. Na panelu sterowania przejdź do menu Ustawienia > Rozwiązywanie problemów > Wydrukuj strony testu jakości druku</p> <p>W drukarkach bez ekranu dotykowego naciśnij OK, aby poruszać się między ustawieniami.</p> <p>b. Popraw błędy wydruku. Więcej informacji podano w części Jakość druku jest niska.</p> <p>Czy jakość wydruku faksu jest zadowalająca?</p>	<p>Problem został rozwiązany.</p>	<p>Przejdź do punktu 2.</p>
<p>Punkt 2</p> <p>Zmniejsz szybkość transmisji dla odbieranych faksów.</p> <p>a. Na panelu sterowania przejdź do menu Ustawienia > Faks > Ustawienia faksu > Ustawienia odbierania faksu > Funkcje sterowania administratora > Maksymalna szybkość</p> <p>W drukarkach bez ekranu dotykowego naciśnij OK, aby poruszać się między ustawieniami.</p> <p>b. Wybierz mniejszą szybkość transmisji.</p> <p>Czy jakość wydruku faksu jest zadowalająca?</p>	<p>Problem został rozwiązany.</p>	<p>Patrz Kontakt z obsługą klienta.</p>

Problemy ze skanowaniem

NIE MOŻNA SKANOWAĆ DO KOMPUTERA

DZIAŁANIE	TAK	NIE
<p>Punkt 1</p> <p>Wykonaj kopiowanie.</p> <p>Czy kopiowanie powiodło się?</p>	Przejdź do punktu 3.	Przejdź do punktu 2.
<p>Punkt 2</p> <p>a. Wyłącz drukarkę, zaczekaj około 10 sekund, a następnie włącz ją ponownie.</p> <p>b. Zeskanuj dokument.</p> <p>Czy możesz zeskanować dokument do komputera?</p>	Problem został rozwiązany.	Przejdź do punktu 3.
<p>Punkt 3</p> <p>Sprawdź połączenie drukarki.</p> <p>a. Wydrukuj stronę konfiguracji sieci. Na panelu sterowania przejdź do menu Ustawienia > Raporty > Sieć > Strona konfiguracji sieci</p> <p>b. Sprawdź stan sieci.</p> <p>Czy drukarka jest połączona z siecią?</p>	Przejdź do punktu 5.	Przejdź do punktu 4.
<p>Punkt 4</p> <p>a. Połącz drukarkę z siecią.</p> <p>b. Zeskanuj dokument.</p> <p>Czy możesz zeskanować dokument do komputera?</p>	Problem został rozwiązany.	Przejdź do punktu 5.
<p>Punkt 5</p> <p>a. Sprawdź, czy drukarka i komputer są połączone z tą samą siecią.</p> <p>b. Zeskanuj dokument.</p> <p>Czy możesz zeskanować dokument do komputera?</p>	Problem został rozwiązany.	Patrz Kontakt z obsługą klienta .

NIE MOŻNA SKANOWAĆ DO FOLDERU SIECIOWEGO

DZIAŁANIE	TAK	NIE
<p>Punkt 1</p> <p>a. Utwórz skrót do folderu sieciowego.</p> <p>b. Zeskanuj dokument za pomocą skrótu klawiszowego. Więcej informacji podano w części Skanowanie do folderu sieciowego.</p> <p>Czy można zeskanować dokument i zapisać go w folderze sieciowym?</p>	Problem został rozwiązany.	Przejdź do punktu 2.
<p>Punkt 2</p> <p> Uwaga: Sprawdź, czy ścieżka folderu sieciowego i format są prawidłowe. Na przykład: //server_hostname/foldername/path, gdzie server_hostname to w pełni kwalifikowana domena (FQDN) lub adres IP.</p> <p>Czy ścieżka folderu sieciowego i format są prawidłowe?</p>	Przejdź do punktu 3.	Przejdź do punktu 4.
<p>Punkt 3</p> <p>Sprawdź, czy masz uprawnienia do zapisu w folderze sieciowym.</p> <p>Czy można zeskanować dokument i zapisać go w folderze sieciowym?</p>	Problem został rozwiązany.	Przejdź do punktu 4.

DZIAŁANIE	TAK	NIE
<p>Punkt 4</p> <p>Zaktualizuj skrót do folderu sieciowego.</p> <p>a. Uruchom przeglądarkę internetową, a następnie w polu adresu wpisz adres IP drukarki.</p> <ul style="list-style-type: none"> • Wyświetl adres IP drukarki na ekranie głównym. Adres IP ma postać czterech liczb oddzielonych kropkami. Na przykład 123.123.123.123. • W przypadku używania serwera proxy wyłącz go tymczasowo, aby prawidłowo załadować stronę internetową. <p>b. Kliknij przycisk Skróty i wybierz skrót.</p> <p>Jeśli masz wiele typów skrótów, wybierz Folder sieciowy.</p> <p>c. W polu Ścieżka udziału wpisz ścieżkę folderu sieciowego.</p> <ul style="list-style-type: none"> • Jeśli ścieżka udziału to \server_hostname\foldername\path, wpisz //server_hostname/foldername/path. • Sprawdź, czy podczas wpisywania ścieżki udziału używasz prawidłowych ukośników. <p>d. W menu Uwierzytelnianie wybierz metodę uwierzytelniania.</p> <p>Jeśli opcja Uwierzytelnianie jest ustawiona na „Użyj przypisanej nazwy użytkownika i hasła”, wówczas w polach Nazwa użytkownika i Hasło wpisz swoje dane uwierzytelniające.</p>	<p>Problem został rozwiązany.</p>	<p>Przejdź do punktu 5.</p>

DZIAŁANIE	TAK	NIE
e. Kliknij przycisk Zapisz . Czy można zeskanować dokument i zapisać go w folderze sieciowym?		
Punkt 5 Sprawdź, czy drukarka i folder sieciowy są połączone z tą samą siecią. Czy można zeskanować dokument i zapisać go w folderze sieciowym?	Problem został rozwiązany.	Patrz Kontakt z obsługą klienta .

NIEPEŁNE KOPIE DOKUMENTÓW LUB ZDJĘĆ

DZIAŁANIE	TAK	NIE
Punkt 1 a. Sprawdź, czy dokument lub zdjęcie jest umieszczone w prawym dolnym rogu szyby skanera, stroną z wydrukiem skierowaną w dół. b. Skopiuj dokument lub zdjęcie. Czy dokument lub zdjęcie zostały skopiowane prawidłowo?	Problem został rozwiązany.	Przejdź do punktu 2.
Punkt 2 a. Dostosuj ustawienie rozmiaru papieru do papieru załadowanego do tacy. b. Skopiuj dokument lub zdjęcie. Czy dokument lub zdjęcie zostały skopiowane prawidłowo?	Problem został rozwiązany.	Patrz Kontakt z obsługą klienta .

PRACA SKANOWANIA NIE POWIODŁA SIĘ

DZIAŁANIE	TAK	NIE
<p>Punkt 1</p> <p>Sprawdź podłączenia przewodów.</p> <p>a. Sprawdź, czy przewód sieciowy lub przewód USB jest prawidłowo podłączony do komputera i drukarki.</p> <p>b. Ponownie wyślij pracę skanowania.</p> <p>Czy skanowanie powiodło się?</p>	Problem został rozwiązany.	Przejdź do punktu 2.
<p>Punkt 2</p> <p>Sprawdź plik, do którego chcesz wykonać skan.</p> <p>a. Sprawdź, czy nazwa pliku nie jest już używana w folderze docelowym.</p> <p>b. Sprawdź, czy dokument lub zdjęcie, do którego chcesz wykonać skan nie są otwarte w innej aplikacji.</p> <p>c. Ponownie wyślij pracę skanowania.</p> <p>Czy skanowanie powiodło się?</p>	Problem został rozwiązany.	Przejdź do punktu 3.
<p>Punkt 3</p> <p>a. Sprawdź, czy w ustawieniach konfiguracyjnych miejsca docelowego zaznaczono pole wyboru Dołączaj sygnaturę czasu lub Zastępuj istniejący plik.</p> <p>b. Ponownie wyślij pracę skanowania.</p> <p>Czy skanowanie powiodło się?</p>	Problem został rozwiązany.	Patrz Kontakt z obsługą klienta .

NISKA JAKOŚĆ KOPII

DZIAŁANIE	TAK	NIE
<p>Punkt 1</p> <p>a. Wyczyść szybę skanera i szybę podajnika ADF za pomocą wilgotnej, miękkiej, niestrzępiącej się ściereczki. Jeśli drukarka ma drugą szybę wewnątrz podajnika ADF, wyczyść również tę szybę.</p> <p>Więcej informacji podano w części Czyszczenie skanera.</p> <p>b. Sprawdź, czy dokument lub zdjęcie jest umieszczone w prawym dolnym rogu szyby skanera, stroną z wydrukiem skierowaną w dół.</p> <p>c. Skopiuj dokument lub zdjęcie.</p> <p>Czy jakość kopii jest zadowalająca?</p>	<p>Problem został rozwiązany.</p>	<p>Przejdź do punktu 2.</p>
<p>Punkt 2</p> <p>a. Sprawdź jakość oryginalnego dokumentu lub zdjęcia.</p> <p>b. Dostosuj ustawienia jakości skanowania.</p> <p>c. Skopiuj dokument lub zdjęcie.</p> <p>Czy jakość kopii jest zadowalająca?</p>	<p>Problem został rozwiązany.</p>	<p>Patrz Kontakt z obsługą klienta.</p>

POSZARPANY OBRAZ LUB TEKST PODCZAS SKANOWANIA Z PODAJNIKA ADF

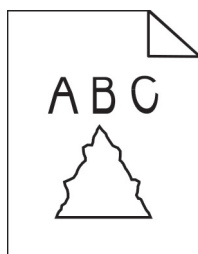

DZIAŁANIE	TAK	NIE
<p>Punkt 1</p> <p>Włóż 50 arkuszy czystego papieru zwykłego do automatycznego podajnika dokumentów.</p> <p> Uwaga: Papier zwykły pomaga w oczyszczeniu lub usunięciu kurzu i innych zanieczyszczeń z rolek automatycznego podajnika dokumentów.</p>	Patrz Kontakt z obsługą klienta	Problem został rozwiązany.
<p>Punkt 2</p> <p>Na panelu sterowania naciśnij przycisk Start</p>		
<p>Punkt 3</p> <p>Włóż oryginalny dokument do automatycznego podajnika dokumentów.</p>		
<p>Punkt 4</p> <p>Zeskanuj dokument.</p>		

CIEMNE PIONOWE SMUGI POJAWIAJĄCE SIĘ PODCZAS SKANOWANIA Z AUTOMATYCZNEGO PODAJNIKA DOKUMENTÓW

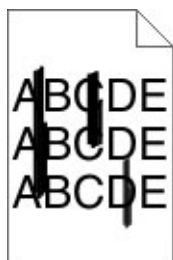

DZIAŁANIE	TAK	NIE
a. Otwórz pokrywę skanera. b. Przetrzyj szybę i podkładkę automatycznego podajnika dokumentów, używając wilgotnej, miękkiej i niestrzępiącej się szmatki. c. Zamknij pokrywę skanera. d. Zeskanuj dokument. Czy na skanowanych dokumentach pojawiają się pionowe smugi?	Patrz Kontakt z obsługą klienta .	Problem został rozwiązany.

SKANER NIE DOMYKA SIĘ

DZIAŁANIE	TAK	NIE
Usuń przeszkody uniemożliwiające zamknięcie pokrywy skanera. Czy pokrywa skanera domyka się prawidłowo?	Problem został rozwiązany.	Patrz Kontakt z obsługą klienta .

SKANOWANIE TRWA ZA DŁUGO LUB ZAWIESZA KOMPUTER

DZIAŁANIE	TAK	NIE
Zamknij wszystkie aplikacje, które zakłócają skanowanie. Czy skanowanie trwa zbyt długo lub powoduje zawieszanie się komputera?	Patrz Kontakt z obsługą klienta .	Problem został rozwiązany.

SKANER NIE REAGUJE

DZIAŁANIE	TAK	NIE
<p>Punkt 1</p> <p>a. Sprawdź, czy przewód zasilający jest prawidłowo podłączony do drukarki i gniazdka elektrycznego.</p> <p>Aby uniknąć ryzyka pożaru lub porażenia prądem elektrycznym, podłączyć przewód zasilający do prawidłowo uziemionego, łatwo dostępnego gniazdka elektrycznego o odpowiednich parametrach znajdującego się w pobliżu urządzenia.</p> <p>b. Skopiuj lub zeskanuj dokument.</p> <p>Czy skaner odpowiada?</p>	Problem został rozwiązany.	Przejdź do punktu 2.
<p>Punkt 2</p> <p>a. Sprawdź, czy drukarka jest włączona.</p> <p>b. Rozwiąż wszelkie problemy zgłaszane w komunikatach o błędach pojawiających się na wyświetlaczu.</p> <p>c. Skopiuj lub zeskanuj dokument.</p> <p>Czy skaner odpowiada?</p>	Problem został rozwiązany.	Przejdź do punktu 3.
<p>Punkt 3</p> <p>a. Wyłącz drukarkę, a następnie odczekaj około 10 sekund, po czym włącz ją ponownie.</p> <p>b. Skopiuj lub zeskanuj dokument.</p> <p>Czy skaner odpowiada?</p>	Problem został rozwiązany.	Patrz Kontakt z obsługą klienta .

REGULACJA REJESTRACJI SKANERA

1. Na panelu sterowania przejdź do menu **Ustawienia > Urządzenie > Konserwacja > Menu konfiguracji > Konfiguracja skanera > Ręczna rejestracja skanera > Drukuj szybki test**.

W drukarkach bez ekranu dotykowego naciśnij **OK**, aby poruszać się między ustawieniami.

2. Umieść wydrukowaną stronę szybkiego testu na szybie skanera, a następnie dotknij opcji **Rejestracja skanera płaskiego**.
3. Wybierz opcję **Kopiuj szybki test**.
4. Porównaj stronę szybkiego testu z oryginałem.



Uwaga: Jeżeli marginesy strony testowej są inne niż marginesy oryginału, należy wyregulować Lewy margines i Margines górny.

5. Powtarzaj czynności **Punkt 3** i **Punkt 4** do momentu, gdy marginesy na stronie szybkiego testu będą odpowiadały marginesom w oryginale.

REGULACJA REJESTRACJI AUTOMATYCZNEGO PODAJNIKA DOKUMENTÓW

1. Na panelu sterowania przejdź do menu **Ustawienia > Urządzenie > Konserwacja > Menu konfiguracji > Konfiguracja skanera > Ręczna rejestracja skanera > Drukuj szybki test**.

W drukarkach bez ekranu dotykowego naciśnij **OK**, aby poruszać się między ustawieniami.

2. Umieść wydrukowaną stronę szybkiego testu na tacy automatycznego podajnika dokumentów i wybierz opcję **Rejestracja przedniego automatycznego podajnika dokumentów**.



Uwaga: Aby skalibrować Rejestrację przedniego automatycznego podajnika dokumentów, umieść stronę szybkiego testu nadrukiem do góry, krótszą krawędzią do automatycznego podajnika dokumentów.

3. Wybierz opcję **Kopiuj szybki test**.
4. Porównaj stronę szybkiego testu z oryginałem.



Uwaga: Jeżeli marginesy strony testowej są inne niż marginesy oryginału, musisz wyregulować Dopasowanie poziome i Margines górny.

5. Powtarzaj czynności **Punkt 3** i **Punkt 4** do momentu, gdy marginesy na stronie szybkiego testu będą odpowiadały marginesom w oryginale.

Kontakt z obsługą klienta

Aby uzyskać dostęp do numerów telefonów centrum pomocy technicznej, odwiedź stronę <https://www.xerox.com/office/worldcontacts>. Przed skontaktowaniem się z obsługą klienta upewnij się, że masz następujące informacje:

- Problem z drukarką
- Komunikat o błędzie
- Typ modelu drukarki i numer seryjny

Aby uzyskać pomoc e-mail i czat lub przeglądać obsługiwaną dokumentację, sterowniki i inne pliki do pobrania, przejdź do witryny www.xerox.com, kliknij łącze **Obsługa klienta** i wyszukaj swój produkt.

Dostępne jest również telefoniczne wsparcie techniczne. W Stanach Zjednoczonych lub Kanadzie odwiedź stronę www.xerox.com/supplies. W innych krajach należy odwiedzić lub skontaktować się z punktem sprzedaży, w którym nabyto drukarkę.

Informacje prawne

Ten dodatek zawiera:

Podstawowe przepisy	330
Przepisy dotyczące kopiowania.....	341
Material Safety Data Sheets (Karty danych o bezpieczeństwie materiałów).....	344

Podstawowe przepisy

POZIOMY EMISJI HAŁASU

Poniższe pomiary zostały wykonane zgodnie z normą ISO 7779 i zgłoszone zgodnie z normą ISO 9296.

 Uwaga: Niektóre tryby mogą nie dotyczyć tego produktu.

ŚREDNIE CIŚNIENIE AKUSTYCZNE W ODLEGŁOŚCI 1 METRA, DBA	
Drukowanie	Druk jednostronny: 52 Druk dwustronny: 50
Skanowanie	52
Kopiowanie	55
Gotowość	14

DYREKTYWA UNII EUROPEJSKIEJ W SPRAWIE EKOPROJEKTU, CZĘŚĆ 19

Zgodnie z dyrektywą Komisji Europejskiej w sprawie ekoprojektu, źródło światła zawarte w tym produkcie lub jego elementach jest przeznaczone wyłącznie do rejestrowania lub projekcji obrazu i nie jest przeznaczone do innych zastosowań.

OSTRZEŻENIE O PODATNOŚCI NA ŁADUNKI ELEKTROSTATYCZNE



Ten symbol służy do oznaczenia podzespołów podatnych na działanie ładunków elektrostatycznych. Nie należy dotykać powierzchni oznaczonych tym symbolem bez uprzedniego dotknięcia metalowej powierzchni znajdującej się z dala od symbolu.

Aby uniknąć uszkodzeń spowodowanych wyładowaniami elektrostatycznymi podczas wykonywania czynności konserwacyjnych, takich jak usuwanie zacięć papieru i wymiana materiałów eksploatacyjnych, należy dotknąć dowolnej odsłoniętej metalowej części drukarki przed kontaktem z jej wewnętrzną częścią, nawet jeśli na urządzeniu nie znajduje się odpowiedni symbol.

ENERGY STAR



Każdy produkt firmy Xerox oznaczony symbolem ENERGY STAR na samym produkcie lub jego ekranie startowym został uznany za zgodny z wymaganiami programu Agencji Ochrony Środowiska (EPA) ENERGY STAR od daty produkcji.

INFORMACJE O TEMPERATURZE

Temperatura otoczenia podczas pracy	10 do 32,2°C (50 do 90°F)
Temperatura podczas transportu	-40 do 43,3°C (-40 do 110°F)
Temperatura i wilgotność względna podczas przechowywania	-40 do 43,3°C (-40 do 110° F), od 8 do 80% wilgotności względnej

INFORMACIÓN DE LA ENERGÍA DE MÉXICO

- Consumo de energía en operación: 550 Wh
- Consumo de energía en modo de espera: 0,1 Wh
- Cantidad de producto por unidad de energía consumida: 4,15 páginas/Wh

OŚWIADCZENIE DOTYCZĄCE LASERA

Drukarka ma certyfikat zgodności z wymaganiami normy amerykańskiej DHHS-21 CFR, rozdział I, podrozdział J, dla urządzeń laserowych klasy I (1) i certyfikat zgodności z wymaganiami obowiązującej w innych krajach normy dla urządzeń laserowych klasy I IEC 60825-1: 2014.

Urządzenia laserowe klasy I nie są uznawane za niebezpieczne. Laser i drukarka są tak zaprojektowane, aby nigdy podczas normalnego działania, konserwacji lub zalecanych warunków serwisowych żaden człowiek nie był narażony na promieniowanie laserowe powyżej poziomu klasy I. Drukarka jest wyposażona w niepodlegającą naprawie głowicę drukującą, który zawiera laser o następujących parametrach:

- Klasa: IIIb (3b) AlGaAs
- Znamionowa moc wyjściowa (mW): 15
- Długość fali (nm): 775-800

ZASILANIE

Pobór mocy przez produkt

W poniższej tabeli przedstawiono charakterystyki poboru mocy przez produkt.

 Uwaga: Niektóre tryby mogą nie dotyczyć tego produktu.

TRYB	OPIS	POBÓR MOCY (W)
Drukowanie	Urządzenie tworzy wydruk z elektronicznych informacji wejściowych.	Druk jednostronny: 460 Druk dwustronny: 325
Kopiowanie	Urządzenie tworzy wydruk z oryginałów w postaci dokumentów drukowanych.	460
Skanowanie	Urządzenie skanuje dokumenty drukowane.	Nie dotyczy (B225), 9,5 (B235, pamięć flash)
Gotowość	Urządzenie oczekuje na zadanie drukowania.	5,5 (B225); 6,0 (B235)
Tryb uśpienia	Urządzenie pracuje w trybie oszczędzania energii.	1,2 (B225) lub 1,1 (B235)
Tryb hibernacji	Urządzenie znajduje się w trybie zaawansowanego oszczędzania energii.	Nie dotyczy
Wył.	Urządzenie jest podłączone do gniazda elektrycznego, ale przełącznik zasilania jest wyłączony.	0,1 (B225); 0,2 (B235)

Wielkości poboru mocy podane w powyższej tabeli są wartościami uśrednionymi w czasie. Chwilowy pobór mocy może być znacznie większy niż wartość średnia.

Tryb uśpienia

W tym produkcie jest dostępny tryb oszczędzania energii nazywany trybem czuwania. Tryb czuwania zmniejsza zużycie energii przez obniżenie poboru mocy w przedłużonych okresach bezczynności urządzenia. Tryb czuwania jest włączany automatycznie, jeśli produkt nie jest używany przez określony czas nazywany limitem czasu trybu czuwania.

 Uwaga: Domyślne ustawienie fabryczne limitu czasu trybu czuwania dla tego produktu wynosi 15 minut.

Limit czasu trybu czuwania można zmieniać w przedziale od 1 minuty do 120 minut za pomocą menu konfiguracji. Jeżeli szybkość druku jest mniejsza lub równa 30 stron na minutę, limit czasu można ustawić do maksymalnie 60 minut. Ustawienie niskiej wartości limitu czasu trybu czuwania przyczynia się do ograniczenia zużycia energii elektrycznej, jednak może być przyczyną wydłużenia czasu reakcji produktu. Ustawienie wysokiej wartości limitu czasu trybu czuwania umożliwi uzyskanie krótkiego czasu reakcji, jednak jest związane z większym zużyciem energii elektrycznej.

Tryb hibernacji

W tym produkcie jest dostępny tryb działania o bardzo niskim poborze energii nazywany trybem hibernacji. Gdy produkt jest w trybie hibernacji, wszystkie inne systemy i urządzenia są bezpiecznie wyłączane.

Tryb hibernacji można włączyć za pomocą jednego z następujących sposobów:

- Przy użyciu limitu czasu hibernacji
- Przy użyciu opcji Zarządzanie trybami zasilania



Uwaga: Domyślne ustawienie fabryczne limitu czasu trybu hibernacji dla tego produktu we wszystkich krajach i regionach wynosi 3 dni.

Czas mierzony od zakończenia zadania drukowania, po upływie którego drukarka przechodzi do trybu hibernacji, można ustawić w zakresie od jednej godziny do jednego miesiąca.

Tryb wyłączenia

Jeśli to urządzenie jest wyposażone w tryb wyłączenia, który wciąż pobiera niewielką ilość mocy, aby całkowicie zatrzymać pobór mocy, należy odłączyć przewód zasilający od gniazda elektrycznego.

Całkowite zużycie energii

Czasami pomocne jest oszacowanie całkowitego zużycia energii przez urządzenie. Ponieważ pobór mocy jest wyrażany w watach, aby obliczyć zużycie energii, należy pomnożyć pobór mocy przez czas pracy urządzenia w każdym z trybów. Całkowite zużycie energii jest sumą zużycia energii w poszczególnych trybach.

INFORMACJE DOTYCZĄCE PRZEPISÓW TELEKOMUNIKACYJNYCH

Uwagi dotyczące przepisów dla telekomunikacyjnych urządzeń końcowych

W tej części zamieszczono informacje prawne dotyczące produktów zawierających analogową kartę faksową.

Informacje o wymogach FCC dla użytkowników amerykańskiej sieci telefonicznej

Ten sprzęt jest zgodny z częścią 68 przepisów FCC i wymaganiami przyjętymi przez Państwową Komisję ds. Końcowych Urządzeń Telefonicznych (Administrative Council for Terminal Attachments, ACTA). Z tyłu tego urządzenia znajduje się etykieta zawierająca między innymi identyfikator produktu w formacie US:AAAEQ##TXXXX. Numer ten należy podać na wezwanie firmy telefonicznej.

W tym urządzeniu zastosowano gniazdo RJ-11C w systemie USOC (Universal Service Order Code).

Wtyczka i gniazdo wykorzystywane do podłączenia tego urządzenia do instalacji w lokalu oraz sieci telefonicznej muszą być zgodne z właściwymi przepisami części 68 przepisów FCC i wymaganiami przyjętymi przez komisję ACTA. Podczas podłączania tego produktu do publicznej komutowanej sieci telefonicznej należy używać zgodnego przewodu telefonicznego (RJ-11) o przekroju 26 AWG lub większym. Aby uzyskać więcej informacji, należy zapoznać się z dokumentacją dotyczącą konfiguracji.

Parametr REN (Ringer Equivalence Number) służy do określenia liczby urządzeń, które można podłączyć do linii telefonicznej. Nadmierna liczba REN na linii telefonicznej może spowodować, że urządzenie nie będzie sygnalizować połączeń przychodzących. W większości obszarów suma wszystkich numerów REN linii telefonicznej nie powinna być większa niż 5. W celu sprawdzenia łącznej liczby urządzeń, które można podłączyć do linii, określonej przez liczbę REN, należy skontaktować się ze swoją firmą telefoniczną. W przypadku produktów zatwierdzonych po 23 lipca 2001 wartość REN tego produktu jest częścią składową identyfikatora w formacie US: AAAEQ##TXXXX. Cyfry przedstawione jako ## oznaczają wartość REN bez separatora dziesiętnego (np. 03 odpowiada wartości 0,3 REN). We wcześniejszych produktach parametr REN był zamieszczany oddzielnie na etykiecie.

Jeśli to urządzenie spowoduje zakłócenia w sieci telefonicznej, firma telefoniczna powiadomi użytkownika z wyprzedzeniem o konieczności tymczasowego przerwania świadczenia usługi. Gdyby jednak wcześniejsze powiadomienie okazało się niemożliwe, firma telefoniczna powiadomi użytkownika najszybciej, jak to możliwe. Użytkownik zostanie również poinformowany o przysługującym mu prawie do złożenia skargi do FCC.

Firma telefoniczna może dokonywać zmian obiektów, sprzętu, usług lub procedur, które mogą wpływać na działanie urządzenia. Jeśli tak się stanie, firma telefoniczna powiadomi użytkownika z wyprzedzeniem, aby mógł on dokonać niezbędnych modyfikacji w celu utrzymania możliwości świadczenia nieprzerwanej usługi.

W przypadku problemów z tym urządzeniem, aby uzyskać informacje na temat naprawy lub gwarancji, należy skontaktować się z punktem sprzedaży. Jeśli ten sprzęt jest szkodliwy dla sieci telefonicznej, firma telefoniczna może zażądać odłączenia go do momentu rozwiązania problemu.

To urządzenie nie zawiera części, które mogą być naprawiane przez użytkownika. Aby uzyskać informacje na temat napraw i gwarancji, należy skontaktować się z punktem sprzedaży.

Połączenie z usługą „party line” podlega opłatom stanowym. W celu uzyskania informacji należy skontaktować się ze stanową komisją użyteczności publicznej, komisją usług publicznych lub komisją korporacyjną.

Jeśli w domu użytkownika zainstalowano specjalnie okablowany system alarmowy podłączony do linii telefonicznej, należy sprawdzić, czy instalacja tego urządzenia nie spowoduje wyłączenia systemu alarmowego. Pytania dotyczące możliwości wyłączenia systemu alarmowego należy kierować do firmy telefonicznej lub wykwalifikowanego instalatora.

Według ustawy o ochronie abonentów telefonicznych (Telephone Consumer Protection Act) z 1991 roku użycie komputera lub innego urządzenia elektronicznego, w tym faksów, do wysłania jakiegokolwiek wiadomości jest nielegalne, chyba że ta wiadomość w górnym lub dolnym marginesie każdej transmitowanej strony lub na pierwszej stronie transmisji zawiera wyraźną datę i czas wysłania oraz dane identyfikacyjne jednostki gospodarczej bądź innej lub osoby fizycznej wysyłającej wiadomość, a także numer telefonu maszyny wysyłającej lub jednostki gospodarczej bądź innej lub osoby fizycznej. (Zamieszczony numer telefoniczny nie może być numerem z puli 900 ani innym numerem związanym z opłatami przekraczającymi opłaty za połączenia lokalne lub długodystansowe).

Aby zaprogramować te informacje w urządzeniu faksowym, należy zapoznać się z dokumentacją użytkownika.

Informacje dla użytkowników kanadyjskiej sieci telefonicznej

Ten produkt jest zgodny z odpowiednimi specyfikacjami technicznymi departamentu Innovation, Science and Economic Development Canada.

Parametr REN (Ringer Equivalence Number) oznacza maksymalną liczbę urządzeń, które można podłączyć do interfejsu telefonicznego. Zakończenie interfejsu może zawierać kombinację urządzeń podlegających wymaganiu, według którego suma REN wszystkich urządzeń nie przekracza pięciu. Numer REN podano na etykiecie produktu.

W tym urządzeniu zastosowano gniazda telefoniczne CA11A.

Avis Réservé aux Utilisateurs du Réseau Téléphonique du Canada

Ce produit est conforme aux spécifications techniques d'Innovation, Sciences et Développement économique Canada.

Le numéro REN (ringer equivalence number: numéro d'équivalence de sonnerie) indique le nombre maximum d'appareils pouvant être connectés à l'interface téléphonique. En bout de ligne, le nombre d'appareils qui peuvent être connectés n'est pas directement limité, mais la somme des REN de ces appareils ne doit pas dépasser cinq. Le numéro REN est indiqué sur l'étiquette produit.

Cet équipement utilise des prises de téléphone CA11A.

Informacje dla użytkowników nowozelandzkiej sieci telefonicznej

Poniżej przedstawiono specjalne warunki dotyczące instrukcji obsługi urządzeń faksowych. Przyznanie zezwolenia telekomunikacyjnego dla danego urządzenia końcowego oznacza tylko zgodność z wymaganiami operatora sieci telefonicznej i możliwość przyłączenia tego urządzenia do jego sieci. Nie oznacza to promowania danego produktu przez operatora sieci telefonicznej, ani nie powoduje przyznania żadnego rodzaju gwarancji. Przede wszystkim nie gwarantuje to, że dowolny produkt będzie prawidłowo współpracować z innymi typami lub modelami urządzeń, które uzyskały zezwolenie, ani nie oznacza zgodności produktu ze wszystkimi usługami operatora sieci telefonicznej.

Nie wolno konfigurować tego urządzenia do wykonywania automatycznych połączeń z numerem alarmowym „111”.

To wyposażenie nie zawsze umożliwi efektywne przekierowanie połączenia do innego urządzenia podłączonego do tej samej linii.

To urządzenie nie powinno być używane w sposób uciążliwy dla innych klientów operatora sieci telefonicznej.

To urządzenie, niezależnie od warunków pracy, nie jest w stanie pracować prawidłowo z większymi prędkościami niż te, do których zostało zaprojektowane. Operator sieci telefonicznej nie ponosi żadnej odpowiedzialności za utrudnienia w takich okolicznościach.

Wybieranie dekadowe (lub impulsowe) w tym urządzeniu nie nadaje się do użycia w sieciach telefonicznych w Nowej Zelandii.

Aby zagwarantować prawidłowe działanie, łączna liczba numerów REN (Ringer Equivalence Number) wszystkich równoległych urządzeń podłączonych do tej samej linii telefonicznej nie może przekraczać 5. Parametr REN tego urządzenia podano na etykiecie.

W tym urządzeniu zastosowano złącze modułowe RJ-11C. Jeśli wymagany jest adapter BT, należy skontaktować się z punktem sprzedaży.

Niektóre parametry niezbędne do uzyskania zezwolenia telekomunikacyjnego od operatora sieci zależą od wyposażenia skojarzonego z tym urządzeniem. Skojarzone wyposażenie musi być zgodne z następującymi specyfikacjami telekomunikacyjnymi:

- Podejmowanych jest maksymalnie 10 prób nawiązania połączenia z tym samym numerem w ciągu 30 minut w przypadku ręcznego inicjowania połączeń.
- Wyposażenie jest przełączane do stanu wstrzymania przez co najmniej 30 sekund od zakończenia poprzedniej próby nawiązania połączenia do rozpoczęcia kolejnej próby.
- Wyposażenie musi być skonfigurowane w taki sposób, aby w przypadku automatycznych połączeń z różnymi numerami odstęp od zakończenia poprzedniej próby nawiązania połączenia do rozpoczęcia kolejnej próby wynosił co najmniej 5 sekund.

Verwendung dieses Produkts in Deutschland

Für dieses Produkt muss ein deutscher Billing Tone Filter zur Zählzeichenübertragung für jede Leitung installiert werden, über die in Deutschland Zeitsteuertakte übertragen werden. Zeitsteuertakte sind in analogen Leitungen in Deutschland möglicherweise nicht vorhanden. Der Teilnehmer kann die Bereitstellung von Zeitsteuertakten veranlassen oder beim deutschen Netzanbieter telefonisch deren Deaktivierung beantragen. Im Regelfall werden Zeitsteuertakte nur dann bereitgestellt, wenn dies vom Teilnehmer bei der Installation ausdrücklich erwünscht wird.

Używanie tego produktu w Szwajcarii

Ten produkt wymaga zainstalowania szwajcarskiego filtra impulsów telezliczania na każdej linii, która odbiera impulsy taryfikacyjne w Szwajcarii.

Utilisation de ce produit en Suisse

Cet appareil nécessite l'utilisation d'un filtre de tonalité de facturation suisse devant être installé sur toute ligne recevant des impulsions de comptage en Suisse.

Verwendung dieses Produkts in der Schweiz

Für dieses Produkt muss ein schweizerischer Billing Tone Filter zur Zählzeichenübertragung für jede Leitung installiert werden, über die in der Schweiz Zeitsteuertakte übertragen werden.

Uso del prodotto in Svizzera

Questo prodotto richiede un filtro toni Billing svizzero, da installare su tutte le linee che ricevono impulsi remoti in Svizzera.

INFORMACJE DOTYCZĄCE PRZEPISÓW ZWIĄZANYCH Z PRODUKTAMI BEZPRZEWODOWYMI

Niniejsza sekcja zawiera informacje prawne dotyczące wyłącznie modeli bezprzewodowych.

W razie wątpliwości co do tego, czy dany model jest modelem bezprzewodowym, należy odwiedzić stronę internetową <https://support.xerox.com>.

Uwagi dotyczące elementu modułowego

Modele bezprzewodowe zawierają element modułowy. W celu ustalenia, które elementy modułowe zostały zainstalowane w konkretnym produkcie, należy zapoznać się ze znajdującą się na nim etykietą.

Zagrożenie promieniowaniem o częstotliwości radiowej

Wypromieniowywana moc wyjściowa tego urządzenia jest znacznie mniejsza niż ustalone przez komisję FCC i inne instytuty normalizacyjne limity wystawienia na promieniowanie o częstotliwości radiowej. Aby urządzenie spełniało wymagania komisji FCC i innych instytutów normalizacyjnych dotyczące zagrożenia promieniowaniem o częstotliwości radiowej, między anteną a jakąkolwiek osobą należy zachować odległość co najmniej 20 cm.

Innovation, Science and Economic Development Canada

To urządzenie jest zgodne z normami RSS i jest zwolnione z konieczności posiadania zezwolenia agencji Innovation, Science and Economic Development Canada. Działanie podlega następującym dwóm warunkom:

1. To urządzenie nie może powodować zakłóceń, oraz
2. To urządzenie musi odbierać wszystkie zakłócenia, w tym zakłócenia, które mogą spowodować niepożądane działanie.

Innovation, Sciences et Développement économique Canada

Cet appareil est conforme aux normes RSS exemptes de licence d'Innovation, Sciences et Développement économique Canada. Son fonctionnement est soumis aux deux conditions suivantes:

1. Cet appareil ne doit pas causer d'interférences et
2. Il doit accepter toutes les interférences, y compris les celles qui peuvent entraîner un fonctionnement indésirable.

Zgodność z przepisami Unii Europejskiej i Europejskiego Obszaru Gospodarczego



Znak CE umieszczony na tym produkcie oznacza zgodność z obowiązującymi dyrektywami UE. Pełny tekst Deklaracji Zgodności UE podano na stronie internetowej <https://www.xerox.com/en-us/about/ehs>.

Ograniczenia

Ten sprzęt radiowy jest przeznaczony wyłącznie do użytku wewnątrz pomieszczeń. Użytkowanie na zewnątrz jest zabronione. To ograniczenie dotyczy wszystkich krajów wymienionych w poniższej tabeli:

					
AT	BE	BG	CH	CY	CZ
DE	DK	EE	EL	ES	FI

FR	HR	HU	IE	IS	IT
LI	LT	LU	LV	MT	
NL	NO	PL	PT	RO	
SE	SI	SK	TR	UK	

Oświadczenie UE i innych krajów na temat pasm częstotliwości, w jakich pracuje urządzenie radiowe, i maksymalnej mocy częstotliwości radiowej

Ten produkt radiowy przesyła dane w paśmie 2,4 GHz (2,412-2,472 GHz w UE) lub 5 GHz (5,15-5,35; 5,47-5,725 w UE). Maksymalna moc wyjściowa EIRP nadajnika, z uwzględnieniem wzmocnienia anteny, wynosi ≤ 20 dBm dla obu pasm.

OŚWIADCZENIE O ZGODNOŚCI Z PRZEPISAMI FEDERALNEJ KOMISJI ŁĄCZNOŚCI (FEDERAL COMMUNICATIONS COMMISSION, FCC)

Ten produkt został przetestowany i stwierdzono jego zgodność z ograniczeniami dla urządzenia cyfrowego klasy B na podstawie części 15 przepisów FCC. Działanie podlega następującym dwóm warunkom:

1. To urządzenie nie może powodować szkodliwych zakłóceń, oraz
2. To urządzenie musi przyjąć wszelkie zakłócenia, w tym zakłócenia, które mogą spowodować niepożądane działanie.

Ograniczenia FCC dla urządzeń klasy B wprowadzono w celu zapewnienia odpowiedniego zabezpieczenia w czasie użytkowania przed szkodliwymi zakłóceniami w budynkach mieszkalnych. To urządzenie wytwarza, zużywa i może emitować energię o częstotliwości radiowej i jeśli nie zostanie zainstalowane i używane zgodnie z tymi instrukcjami, może powodować szkodliwe zakłócenia w komunikacji radiowej. Nie ma jednak gwarancji, że zakłócenia nie wystąpią w konkretnej instalacji. Jeśli urządzenie to powoduje szkodliwe zakłócenia w odbiorze sygnału radiowego lub telewizyjnego, co można stwierdzić poprzez wyłączenie i włączenie urządzenia, użytkownik powinien spróbować skorygować te zakłócenia stosując jeden lub więcej spośród następujących sposobów:

- Zmiana orientacji lub położenia anteny odbiorczej.
- Zwiększenie odległości między urządzeniem a odbiornikiem.
- Podłączenie urządzenia do gniazda znajdującego się w innym obwodzie elektrycznym niż gniazdo, do którego podłączony jest odbiornik.
- W celu uzyskania dodatkowych informacji należy skontaktować się z punktem sprzedaży lub przedstawicielem serwisu.

Producent nie ponosi odpowiedzialności za zakłócenia radiowe lub telewizyjne spowodowane użyciem przewodów innych niż zalecane lub wprowadzeniem nieuprawnionych zmian lub modyfikacji w tym urządzeniu. Nieuprawnione zmiany lub modyfikacje mogą pozbawić użytkownika prawa do użytkowania tego urządzenia.



Uwaga: Aby zapewnić zgodność z przepisami FCC dotyczącymi zakłóceń elektromagnetycznych dla urządzenia komputerowego klasy B, należy używać odpowiednio ekranowanego i uziemionego przewodu. Użycie kabla zastępczego, który nie jest odpowiednio ekranowany i uziemiony, może spowodować naruszenie przepisów FCC.

Aby uzyskać więcej informacji dotyczących ochrony środowiska i BHP, związanych z tym produktem i materiałami eksploatacyjnymi firmy Xerox, należy skorzystać z następujących informacji:

Strona internetowa: <https://www.xerox.com/en-us/about/ehs>

Infolinia (tylko USA i Kanada): 1–800–ASK-XEROX (1–800–275–9376)

E-mail: EHS-Europe@xerox.com

OŚWIADCZENIE O ZGODNOŚCI Z WYMOGAMI AGENCJI INNOVATION, SCIENCE AND ECONOMIC DEVELOPMENT CANADA

To urządzenie cyfrowe klasy B spełnia wszystkie wymagania kanadyjskiej normy ICES-003 dotyczącej urządzeń powodujących zakłócenia.

Avis de conformité aux normes de l’Innovation, Sciences et Développement économique Canada

Cet appareil numérique de classe B est conforme aux exigences de la norme canadienne relative aux équipements pouvant causer des interférences NMB-003.

NIEMCY

Blendschutz

Das Gerät ist nicht für die Benutzung im unmittelbaren Gesichtsfeld am Bildschirmarbeitsplatz vorgesehen. Um störende Reflexionen am Bildschirmarbeitsplatz zu vermeiden, darf dieses Produkt nicht im unmittelbaren Gesichtsfeld platziert werden.

Importeur

Xerox GmbH
Hellersbergstraße 2-4
41460 Neuss
Deutschland

TURCJA (DYREKTYWA ROHS)

Zgodnie z artykułem 7 (d) niniejszym zaświadcza się, że „jest zgodny z dyrektywą EEE”.

(EEE yönetmeliğine uygundur.)

ZGODNOŚĆ Z ROHS NA UKRAINIE

Обладнання відповідає вимогам Технічного регламенту щодо обмеження використання деяких небезпечних речовин в електричному та електронному

обладнані, затвердженого постановою Кабінету Міністрів України від 3 грудня
2008 № 1057.

(Urządzenie jest zgodne z wymogami określonymi w przepisach technicznych zatwierdzonych uchwałą Gabinetu Ministra Ukrainy z dnia 3 grudnia 2008 w zakresie ograniczeń stosowania niektórych substancji niebezpiecznych w urządzeniach elektrycznych i elektronicznych).

Przepisy dotyczące kopiowania

STANY ZJEDNOCZONE

Kongres ustawowo zabronił reprodukcji w pewnych warunkach poniższych przedmiotów. Na winnych wytworzenia takich reprodukcji mogą zostać nałożone kary grzywny lub więzienia.

1. Skrypty dłużne lub papiery wartościowe rządu Stanów Zjednoczonych, takie jak:
 - Instrumenty dłużne.
 - Środki płatnicze Banku Narodowego.
 - Kupony obligacji.
 - Banknoty Rezerwy Federalnej.
 - Certyfikaty srebra.
 - Certyfikaty złota.
 - Obligacje Stanów Zjednoczonych.
 - Średnioterminowe obligacje skarbowe.
 - Papiery wartościowe Rezerwy Federalnej.
 - Banknoty ułamkowe.
 - Certyfikaty depozytowe.
 - Pieniądze w formie papierowej.
 - Obligacje i skrypty dłużne niektórych jednostek rządowych, na przykład agencji FHA itp.
 - Obligacje. Obligacje oszczędnościowe Stanów Zjednoczonych mogą być fotografowane tylko do celów reklamowych związanych z kampanią wspierającą sprzedaż tych obligacji.
 - Znaczki opłaty skarbowej. Można skopiować dokument prawny, na którym znajduje się skasowany znaczek opłaty skarbowej, pod warunkiem, że celem tego działania jest wykonanie kopii do celów zgodnych z prawem.
 - Znaczki pocztowe, skasowane i nieskasowane. Można fotografować znaczki pocztowe do celów filatelistycznych, pod warunkiem, że kopia jest czarno-biała i ma wymiary liniowe mniejsze niż 75% lub większe niż 150% od oryginału.
 - Pocztove przekazy pieniężne.
 - Rachunki, czeki lub przelewy pieniężne na rzecz lub wykonane przez uprawnionych urzędników w Stanach Zjednoczonych.
 - Znaczki i inne świadectwa wartości, niezależnie od nominału, które były lub mogą być wydawane na podstawie ustawy Kongresu.
 - Skorygowane certyfikaty kompensacyjne dla weteranów wojen światowych.
2. Skrypty dłużne lub papiery wartościowe rządu innego kraju, zagranicznego banku lub firmy.

3. Materiały chronione przepisami prawa autorskiego, chyba że uzyskano pozwolenie właściciela praw autorskich lub kopiowanie podlega postanowieniom prawa autorskiego o „uczciwym użytkowaniu” lub możliwości reprodukcji bibliotecznego. Dalsze informacje dotyczące tych postanowień można otrzymać pod adresem Copyright Office, Library of Congress, Washington, D.C. 20559, USA. Należy zwrócić się z pytaniem o okólnik R21.
4. Zaświadczenie o obywatelstwie lub naturalizacji. Zagraniczne zaświadczenia o naturalizacji można fotografować.
5. Paspordy. Zagraniczne paspordy można fotografować.
6. Dokumenty imigracyjne.
7. Karty poborowe.
8. Wybrane dokumenty dotyczące wprowadzenia do służby, które zawierają następujące informacje o rejestrowanej osobie:
 - Zarobki lub dochód.
 - Kartoteka sądowa.
 - Stan fizyczny lub psychiczny.
 - Status niezależności.
 - Odbyta służba wojskowa.
 - Wyjątek: można fotografować zaświadczenia o zwolnieniu ze służby w wojsku Stanów Zjednoczonych.
9. Odznaki, karty identyfikacyjne, przepustki lub insygnia noszone przez personel wojskowy lub członków różnych departamentów federalnych, takich jak FBI, Ministerstwo Skarbu itp. (chyba że wykonanie fotografii jest polecane przez kierownika danego departamentu lub biura).

Reprodukowanie następujących dokumentów jest także zabronione w niektórych krajach:

- Zezwolenie na kierowanie pojazdem.
- Prawo jazdy.
- Zaświadczenie o tytule motoryzacyjnym.

Powyższa lista nie jest kompletna i nie przyjmuje się odpowiedzialności za jej kompletność czy dokładność. W przypadku wątpliwości należy skontaktować się z prawnikiem.

Dalsze informacje dotyczące tych postanowień można otrzymać pod adresem Copyright Office, Library of Congress, Washington, D.C. 20559, USA. Należy zwrócić się z pytaniem o okólnik R21.

KANADA

Parlament ustawowo zabronił reprodukcji w pewnych warunkach poniższych przedmiotów. Na winnych wytworzenia takich reprodukcji mogą zostać nałożone kary grzywny lub więzienia.

- Aktualne banknoty i pieniądze w formie papierowej
- Skrypty dłużne lub papiery wartościowe rządowe lub bankowe
- Bony skarbowe lub dokumenty podatkowe

- Pieczęć publiczna Kanady lub prowincji albo pieczęć organu publicznego, władz Kanady lub sądu
- Obwieszczenia, polecenia, przepisy lub nominacje bądź powiadomienia o nich (w celu nieuczciwego spowodowania rozpoznania falsyfikatu jako dokumentu wydrukowanego przez Królewską Drukarnię Kanady lub ekwiwalentną drukarnię dla prowincji)
- Oznaczenia, znamiona, pieczęcie, opakowania lub projekty wykorzystywane przez bądź w imieniu rządu Kanady lub prowincji, rządu kraju innego niż Kanada lub departamentu, rady, komisji bądź urzędu ustanowionego przez rząd Kanady lub prowincji bądź rząd kraju innego niż Kanada
- Tłoczone lub samoprzylepne znaczki wykorzystywane w celach podatkowych przez rząd Kanady lub prowincji bądź przez rząd kraju innego niż Kanada
- Dokumenty, rejestry lub wpisy prowadzone przez organy urzędowe obciążone wykonywaniem lub wydawaniem potwierdzonych egzemplarzy tych dokumentów, w przypadku gdy kopia ma w nieuczciwym celu zostać rozpoznana jako potwierdzony egzemplarz
- Materiały chronione prawem autorskim lub znaki handlowe każdego typu i rodzaju bez zgody właściciela praw autorskich tudzież znaku handlowego

Powyższa lista została zamieszczona dla wygody i aby służyła pomocy, jednakże nie jest kompletna i nie przyjmuje się odpowiedzialności za jej kompletność czy dokładność. W przypadku wątpliwości należy skontaktować się z radcą prawnym.

INNE KRAJE

Kopiowanie niektórych dokumentów może być nielegalne w danym kraju. Na winnych wytwarzania takich reprodukcji mogą zostać nałożone kary grzywny lub więzienia.

- Bilety płatnicze
- Banknoty i czeki
- Obligacje i papiery wartościowe bankowe i rządowe
- Paspordy i karty identyfikacyjne
- Materiały chronione prawem autorskim i znaki handlowe — bez zgody właściciela
- Znaczki pocztowe i inne dokumenty zbywalne

Ta lista nie jest kompletna i nie przyjmuje się odpowiedzialności za jej kompletność i dokładność. W przypadku wątpliwości należy skontaktować się z doradcą prawnym.

Material Safety Data Sheets (Karty danych o bezpieczeństwie materiałów)

W celu uzyskania informacji o bezpieczeństwie materiałów, jakie zawiera drukarka należy odwiedzić witrynę:

- Strona internetowa: <https://safety sheets.business.xerox.com/en-us/>
- Stany Zjednoczone i Kanada: 1-800-ASK-XEROX (1-800-275-9376)
- W przypadku innych rynków należy wysłać zapytanie pocztą elektroniczną na adres EHS-Europe@xerox.com

Recykling i utylizacja

Ten dodatek zawiera:

Utylizacja i recykling produktu	346
Ameryka Północna.....	347
Xerox Green World Alliance	348
Dyrektywa WEEE dotycząca zużytego sprzętu elektrycznego i elektronicznego	349

Utylizacja i recykling produktu

Nie należy wyrzucać drukarki ani materiałów eksploatacyjnych w taki sam sposób, jak odpadów domowych. Informacji na temat możliwości wyrzucania i recyklingu należy zasięgnąć u lokalnych władz.

Ameryka Północna

Firma Xerox prowadzi program odbioru oraz ponownego wykorzystania i odzysku urządzeń. Należy skontaktować się z przedstawicielem firmy Xerox (1-800-ASK-XEROX) w celu określenia, czy niniejszy produkt firmy Xerox jest objęty tym programem. Aby uzyskać więcej informacji na temat programów środowiskowych firmy Xerox, należy odwiedzić stronę internetową <https://www.xerox.com/en-us/about/ehs>.

Xerox Green World Alliance

Program Xerox Green World Alliance umożliwia zwrot kwalifikujących się materiałów eksploatacyjnych do firmy Xerox w celu ponownego użycia lub recyklingu. Sto procent pustych kaset z tonerem zwracanych do firmy Xerox jest ponownie używanych lub przetwarzanych w ramach recyklingu. Opakowania użyte do zwrotu kaset z tonerem są również poddawane recyklingowi.

Aby zwrócić kasety z tonerem firmy Xerox w celu ponownego użycia lub recyklingu, należy wykonać następujące czynności:

1. Przejść do witryny <https://www.xerox.com/recycling>.
2. Wybrać odpowiedni kraj z listy.
3. Wybrać opcję zwrotu.

Dyrektywa WEEE dotycząca zużytego sprzętu elektrycznego i elektronicznego



Symbol WEEE stosuje się do oznaczania produktów elektronicznych, które w krajach Unii Europejskiej podlegają specjalnym programom i procedurom recyklingu. Zachęcamy do recyklingu naszych produktów. W razie dodatkowych pytań dotyczących możliwości recyklingu należy skontaktować się z lokalnym biurem sprzedaży.

INFORMACJE O ODPADACH ELEKTRONICZNYCH W INDIACH



Ten produkt, w tym podzespoły, materiały eksploatacyjne, części i części zamienne, jest zgodny z zasadami dotyczącymi odpadów elektronicznych w Indiach i nie zawiera ołowiu, rtęci, sześciowartościowego chromu, polibromowanych bifenyli lub polibromowanych eterów difenylowych w stężeniach przekraczających wagowo 0,1 % oraz wagowo 0,01 % w przypadku kadmu, z wyłączeniem wyjątków określonych w tych zasadach.

