

ВЕРСІЯ 2.1
СЕРПЕНЬ 2022
702P08892

Багатофункціональ- ний принтер Xerox® B225/B235

Посібник користувача

© 2022 Xerox Corporation. Усі права застережено. Xerox® є товарним знаком Xerox Corporation у Сполучених Штатах та/або інших країнах.

Adobe®, Adobe PDF logo, Adobe® Reader®, Adobe® Type Manager®, ATM®, Flash®, Macromedia®, Photoshop® та PostScript® є товарними знаками або зареєстрованими товарними знаками Adobe Systems, Inc.

Apple®, Bonjour®, EtherTalk®, TrueType®, iPad®, iPhone®, iPod®, iPod touch®, AirPrint® та AirPrint Logo®, Mac®, Mac OS® та Macintosh® є товарними знаками або зареєстрованими товарними знаками Apple Inc. у США та в інших країнах.

Поштова вебслужба Gmail® та платформа мобільної технології Android® є товарними знаками Google, Inc.

HP-GL®, HP-UX® та PCL® є зареєстрованими товарними знаками корпорації Hewlett-Packard у США та/або в інших країнах.

IBM® та AIX® є зареєстрованими товарними знаками корпорації International Business Machines у США та/або в інших країнах.

McAfee®, ePolicy Orchestrator® та McAfee ePO® є товарними знаками чи зареєстрованими товарними знаками McAfee, Inc. у США та в інших країнах.

Microsoft®, Windows Vista®, Windows®, Windows Server® та OneDrive® є зареєстрованими товарними знаками корпорації Microsoft у США та в інших країнах.

Mopria є товарним знаком Mopria Alliance.

PANTONE® та інші товарні знаки Pantone, Inc. є власністю компанії Pantone, Inc.

UNIX® є товарним знаком у США та в інших країнах, ліцензія на яку видається виключно через X/Open Company Limited.

Linux® є зареєстрованим товарним знаком Linus Torvalds.

Wi-Fi CERTIFIED Wi-Fi Direct® є товарним знаком Wi-Fi Alliance.

PCL® є зареєстрованим товарним знаком компанії Hewlett-Packard. PCL – це позначення набору команд принтера (мова) та функцій, включених у продукти принтерів цієї компанії. Цей принтер розроблений як сумісний із мовою PCL. Це означає, що принтер розпізнає команди PCL, які використовуються в різних програмах, і моделює функції, які відповідають командам.

Усі інші товарні знаки є власністю їхніх відповідних власників.

Таблиця змісту

1 Безпека.....	11
Умовні позначення	12
Заяви про товар.....	13
Безпека обслуговування	16
Інформація про витратні матеріали.....	17
2 Інформація про принтер	19
Конфігурація принтера	20
Використання панелі керування.....	21
Модель без сенсорного екрана	21
Модель із сенсорним екраном	22
Індивідуальне налаштування головного екрана	23
Зміна мови клавіатури на дисплеї	24
Пояснення стану кнопки живлення та індикатора стану.....	25
Вибір паперу	26
Вказівки щодо використання паперу.....	26
Характеристики паперу.....	26
Невідповідний папір.....	27
Вибір форм із попереднім друком і фірмових бланків.....	28
Зберігання паперу	28
Підтримувані розміри паперу.....	28
Підтримувані типи паперу	31
Підтримувана щільність паперу.....	32
3 Встановлення і налаштування.....	33
Вибір місця розташування для принтера.....	34
Під'єднання кабелів	36
Пошук IP-адреси принтера	38
Налаштування функції факсу на принтері.....	39
Налаштування функції факсу.....	39
Налаштування факсу за допомогою стандартної телефонної лінії.....	40
Налаштування функції факсу в країнах та регіонах з іншими настінними роз'ємами та ште- керами телефонної лінії	42
Під'єднання послуги спеціальних сигналів виклику.....	44
Налаштування дати і часу факсу	44
Налаштування переходу на літній/зимовий час	44
Налаштування параметрів динаміка факсу.....	44
Налаштування звуків пристрою	46
Налаштування параметрів SMTP-сервера електронної пошти.....	47
Використання майстра налаштування електронної пошти у принтері.....	47
Використання меню «Налаштування» у принтері.....	47
Використання вбудованого вебсервера.....	47
Постачальники послуг електронної пошти.....	48

Завантаження паперу та спеціальних носіїв	57
Налаштування розміру й типу паперу	57
Налаштування універсальних параметрів паперу.....	57
Завантаження лотка	57
Завантаження у пристрій подачі документів вручну.....	59
Встановлення на оновлення програмного забезпечення, драйверів та вбудованого програмно- го забезпечення.....	61
Встановлення програмного забезпечення	61
Оновлення програмного забезпечення.....	65
Експортування або імпортування файлу конфігурації.....	65
Додаток Xerox® Easy Assist.....	67
З'єднання з додатком Xerox® Easy Assist для налаштованих принтерів.....	70
Мережа.....	71
Під'єднання принтера до мережі Wi-Fi	71
Під'єднання принтера до бездротової мережі за допомогою стандарту Wi-Fi Protected Se- tur (WPS)	71
Налаштування Wi-Fi Direct	72
Під'єднання мобільного пристрою до принтера	73
Під'єднання комп'ютера до принтера.....	74
Вимкнення мережі Wi-Fi	75
Перевірка засобів з'єднання принтера.....	75
Друк сторінки з налаштуваннями меню	76
4 Безпека даних принтера	77
Очищення пам'яті принтера	78
Відновлення заводських параметрів.....	79
Заява про енергозалежність пам'яті пристрою	80
5 Друк	81
Друк із комп'ютера	82
Друк із мобільного пристрою.....	83
Друк із мобільного пристрою за допомогою програми Mopria® Print Service.....	83
Друк із мобільного пристрою за допомогою функції AirPrint®	83
Друк із мобільного пристрою за допомогою послуги Wi-Fi Direct®	83
Друк із USB-накопичувача.....	85
Підтримувані USB-накопичувачі і типи файлів.....	86
USB-накопичувачі	86
Типи файлів	86
Налаштування конфіденційних завдань	87
Використання панелі керування.....	87
Використання вбудованого вебсервера.....	87
Друк конфіденційних та інших утримуваних завдань	88
Для користувачів із системою Windows	88
Для користувачів Macintosh	88
Друк зразка шрифтів	90
Розміщення розділювачів між копіями.....	91
Скасування завдання друку.....	92
На панелі керування принтера.....	92
На комп'ютері.....	92

Регулювання насиченості тонера	93
6 Копіювання	95
Використання пристрою автоматичної подачі документів і скла сканера	96
Копіювання	97
Копіювання фотографій	98
Копіювання на фірмовий бланк	99
Копіювання на обидві сторони паперу	100
Зменшення або збільшення копій	101
Копіювання кількох сторінок на один аркуш	102
Сортування копій	103
Копіювання карток	104
Створення ярлика копіювання	105
7 Електронна пошта	107
Використання пристрою автоматичної подачі документів і скла сканера	108
Надсилання електронного листа	109
Використання панелі керування	109
Використання ярлика	109
8 Факс	111
Використання пристрою автоматичної подачі документів і скла сканера	112
Надсилання факсу	113
Використання панелі керування	113
Планування надсилання факсу	114
Створення номера швидкого доступу для номера факсу	115
Зміна роздільності факсу	116
Регулювання насиченості друку факсу	117
Друк журналу факсу	118
Блокування небажаних факсів	119
Утримування факсу	120
Переадресація факсу	121
Використання панелі керування	121
Використання вбудованого вебсервера	121
9 Сканування	123
Використання пристрою автоматичної подачі документів і скла сканера	124
Сканування на комп'ютер	125
Для користувачів із системою Windows	125
Для користувачів Macintosh	125
Сканування на USB-накопичувач	126
Сканування на сервер FTP	127
Сканування в мережеву папку	128
10 Використання меню принтера	129
Карта меню	130

Пристрій.....	132
Властивості.....	132
Еко-режим.....	134
Панель дистанційного керування.....	135
Сповідання.....	136
Керування живленням.....	138
Відновлення заводських параметрів.....	139
Технічне обслуговування.....	139
Піктограми головного екрана.....	143
Про принтер.....	143
Друк.....	144
Макет.....	144
Налаштування.....	145
Якість.....	146
PDF.....	147
PostScript.....	147
PCL.....	148
Зображення.....	150
Папір.....	151
Налаштування лотка.....	151
Налаштування носіїв.....	152
Копіювання.....	154
Стандартні параметри копіювання.....	154
Факс.....	156
Стандартні параметри факсу.....	156
Електронна пошта.....	164
Налаштування параметрів електронної пошти.....	164
Налаштування стандартних параметрів електронної пошти.....	165
FTP.....	169
Стандартні налаштування FTP.....	169
USB-накопичувач.....	173
Сканування на накопичувач.....	173
Друк із накопичувача.....	175
Мережі/Порти.....	178
Огляд мережі.....	178
Бездротова мережа.....	179
Wi-Fi Direct.....	182
AirPrint.....	183
Керування мобільними послугами.....	184
Ethernet.....	184
TCP/IP.....	186
SNMP.....	189
IPSec.....	191
802.1x.....	192
Налаштування LPD.....	193
Налаштування HTTP/FTP.....	194
USB.....	195
Обмеження доступу до зовнішньої мережі.....	196
Universal Print.....	196
Безпека.....	199
Способи входу в систему.....	199

Керування сертифікатами.....	202
Налаштування конфіденційного друку	202
Розклад доступу до USB	203
Обмеження щодо входу в систему	204
Стирання тимчасових файлів даних	204
Рішення для параметрів LDAP	204
Різне	205
Звіти	206
Сторінка з налаштуваннями меню	206
Пристрій.....	206
Друк	206
Ярлики	206
Факс.....	207
Мережа.....	207
План поставок витратних матеріалів	208
Активація плану	208
Зміна плану	208
Обслуговування за підпискою	208
Усунення несправностей	209
11 Обслуговування принтера	211
Перевірка стану витратних матеріалів	212
Налаштування сповіщень про стан витратних матеріалів	213
Налаштування сповіщень електронної пошти.....	214
Перегляд звітів.....	215
Замовлення витратних матеріалів	216
Використання оригінальних витратних матеріалів Xerox.....	216
Заміна витратних матеріалів	217
Заміна картриджа з тонером	217
Заміна модуля формування зображення	220
Чищення деталей принтера.....	222
Чищення принтера.....	222
Чищення сенсорного екрана.....	222
Чищення сканера	223
Заощадження паперу та електроенергії.....	225
Налаштування параметрів режиму енергозбереження.....	225
Регулювання яскравості дисплея	225
Заощадження витратних матеріалів.....	225
Переміщення принтера в інше розташування	226
12 Усунення несправностей	227
Проблеми з якістю друку.....	228
Проблеми з друком	229
Проблеми з якістю друку	229
Завдання друку не друкуються.....	269
Відбитки на невідповідному папері або папері з невідповідного лотка.....	271
Повільний друк.....	272
Принтер не відповідає	276
Не вдається зчитати дані з USB-накопичувача	278

Активация USB-порту.....	279
Проблеми з мережевим з'єднанням.....	280
Не вдається відкрити вбудований вебсервер	280
Не вдається під'єднати принтер до мережі Wi-Fi	282
Проблеми з витратними матеріалами.....	284
Замініть картридж, невідповідність регіону принтера – використовуйте картридж 708699	284
Витратні матеріали інших виробників, аніж Хероx	285
Усунення застрягань.....	286
Уникнення застрягань	286
Визначення місць застрягання.....	287
Застрягання паперу в лотку	288
Застрягання паперу у передніх дверцятах	289
Застрягання паперу в задніх дверцятах.....	292
Застрягання паперу в дуплексному модулі	293
Застрягання паперу в стандартному вихідному лотку	294
Застрягання паперу у пристрої подачі документів вручну.....	294
Застрягання паперу у пристрої автоматичної подачі документів	294
Проблеми з подачею паперу	297
Під час друку конверт заклеюється.....	297
Не працює друк із сортуванням.....	298
Папір часто застрягає	299
Застрягли сторінки не передруковуються	300
Проблеми з електронною поштою.....	301
Вимкнення повідомлення про помилку Сервер SMTP не налаштовано	301
Електронні листи не надсилаються	302
Проблеми з факсом	303
Не вдається надіслати чи отримати факси	303
Факси надходять, але не надсилаються.....	306
Факси можна надіслати, але неможливо отримати	307
Низька якість друку факсу	308
Проблеми зі скануванням.....	310
Не вдається виконати сканування на комп'ютер	310
Не вдається відсканувати в мережеву папку	311
Документ або фото копіюються лише частково	314
Не вдалося виконати завдання сканування	315
Погана якість копіювання	316
Під час сканування документа з пристрою автоматичної подачі документів на відбитку з'являються вертикальні темні смуги	316
Сканер не закривається	317
Сканування триває надто довго або спричиняє зависання комп'ютера.....	317
Сканер не відповідає	318
Налаштування реєстрації сканера	319
Налаштування реєстрації пристрою автоматичної подачі документів	319
Звернення у службу підтримки користувачів.....	320
А Нормативна інформація.....	321
Основна нормативна інформація	322
Рівні шумоутворення.....	322
Директива Європейського Союзу з екодизайну, частина 19.....	322

Повідомлення про статичну чутливість.....	322
ENERGY STAR	322
Температурний режим	323
Información de la energía de México.....	323
Повідомлення про лазер.....	323
Живлення	323
Нормативні повідомлення про телекомунікаційне обладнання	325
Повідомлення про відповідність нормативним вимогам щодо бездротових пристроїв.....	328
Заява про відповідність вимогам Федеральної комісії зв'язку США.....	330
Заява про відповідність Міністерства інновацій, науки й економічного розвитку Канади.....	331
Німеччина.....	331
Правила, які обмежують вміст шкідливих речовин (RoHS), Туреччина	331
Правила, які обмежують вміст шкідливих речовин (RoHS), Україна	331
Нормативна інформація щодо копіювання	333
Сполучені Штати	333
Канада.....	334
Інші країни	335
Паспорти безпеки матеріалів виробу.....	336
В Вторинна переробка та утилізація	337
Утилізація та вторинна переробка виробу.....	338
Північна Америка	339
Програма Хегох утилізації відходів Green World Alliance	340
Директива про утилізацію відходів електричного та електронного обладнання.....	341
Повідомлення про електронні відходи в Індії	341

Безпека

Цей розділ містить:

Умовні позначення.....	12
Заяви про товар.....	13
Безпека обслуговування.....	16
Інформація про витратні матеріали.....	17

Ваш принтер і рекомендовані витратні матеріали були розроблені та перевірені у відповідності до строгих вимог щодо безпеки. Увага до викладеної нижче інформації гарантує безперебійну безпечну роботу вашого принтера Xerox.

Умовні позначення



Примітка. У примітці наведено відомості, які можуть бути корисними для вас.



Попередження. Попередження позначає будь-яку ситуацію, яка може тягнути за собою пошкодження обладнання чи програмного забезпечення виробу.



Обережно: Повідомлення «Увага!» позначає можливу небезпечну ситуацію, внаслідок якої вам може бути завдано травм.

Різні типи заяв про товар включають:



УВАГА — МОЖЛИВЕ УШКОДЖЕННЯ. Позначає ризик травмування.



УВАГА — НЕБЕЗПЕКА УРАЖЕННЯ СТРУМОМ. Позначає ризик ураження електричним струмом.



УВАГА — ГАРЯЧА ПОВЕРХНЯ. Позначає ризик опіків у разі торкання.





УВАГА — НЕБЕЗПЕКА ЗАТИСКАННЯ. Позначає ризик защемлення рухомими частинами.





УВАГА — РУХОМІ ЧАСТИНИ. Позначає ризик порізів чи потертостей рухомими лопатями вентилятора.

Заяви про товар

 **УВАГА — МОЖЛИВЕ УШКОДЖЕННЯ.** Щоб уникнути ризику займання чи ураження електричним струмом, під'єднайте кабель живлення до належно заземленої електричної розетки з відповідною напругою, яка розташована біля пристрою і до якої легко дотягтися.

 **УВАГА — МОЖЛИВЕ УШКОДЖЕННЯ.** Щоб уникнути ризику займання чи ураження електричним струмом, використовуйте лише доданий до цього пристрою кабель живлення або авторизований виробником пристрою замітник.

 **УВАГА — МОЖЛИВЕ УШКОДЖЕННЯ.** Не використовуйте цей пристрій із продовжувачами, розгалужувачами чи пристроями безперебійного живлення. Лазерний принтер може легко перевищити потужність таких засобів, що може призвести до ризику займання, пошкодження майна чи неналежної роботи принтера.

 **УВАГА — МОЖЛИВЕ УШКОДЖЕННЯ.** Не користуйтеся цим пристроєм разом із лінійним пристроєм для захисту від стрибків напруги. Використання пристрою для захисту від стрибків напруги може призвести до ризику займання, пошкодження майна чи неналежної роботи принтера.

 **УВАГА — МОЖЛИВЕ УШКОДЖЕННЯ.** Щоб знизити ризик займання, використовуйте лише кабель зв'язку (RJ-11) № 26 чи з більшим номером за американською системою калібрування дротів, коли під'єднуєте цей пристрій до телефонної мережі загального користування. Для користувачів в Австралії кабель має бути схвалений Австралійським управлінням зв'язку та засобів масової інформації.

 **УВАГА — НЕБЕЗПЕКА УРАЖЕННЯ СТРУМОМ.** Щоб запобігти ризику ураження електричним струмом, не встановлюйте та не використовуйте цей пристрій поблизу джерел вологи чи у вологих місцях.

 **УВАГА — НЕБЕЗПЕКА УРАЖЕННЯ СТРУМОМ.** Щоб уникнути ризику ураження електричним струмом, не налаштовуйте цей пристрій (функції факсу чи телефону) і не під'єднайте жодні кабелі, наприклад кабель живлення, під час грози із блискавкою.

 **УВАГА — МОЖЛИВЕ УШКОДЖЕННЯ.** Уникайте перерізання, перекручування, перегинання, перетискання чи встановлення важких предметів на кабель живлення. Не тріть і не навантажуйте кабель. Не затискайте кабель живлення між предметами, наприклад між меблями і стіною. Якщо таке сталося, може виникнути ризик займання чи ураження електричним струмом. Регулярно оглядайте кабель живлення на предмет ознак таких проблем. Відключіть кабель живлення від електричної розетки, перш ніж оглядати його.

 **УВАГА — НЕБЕЗПЕКА УРАЖЕННЯ СТРУМОМ.** Щоб уникнути ризику ураження електричним струмом, упевніться, що всі зовнішні з'єднання на кшталт з'єднання з Ethernet чи телефонною системою виконано належним чином із використанням відповідно позначених роз'ємів.



УВАГА — НЕБЕЗПЕКА УРАЖЕННЯ СТРУМОМ. Щоб запобігти ризику ураження електричним струмом в разі доступу до плати керування чи встановлення додаткового приладдя або пристроїв пам'яті через певний час після налаштування принтера, вимкніть його, відключіть кабель живлення від електричної розетки, після чого переходьте до роботи. Якщо у вас є інші пристрої, підключені до принтера, їх потрібно також вимкнути та відключити всі кабелі, під'єднані до принтера.



УВАГА — НЕБЕЗПЕКА УРАЖЕННЯ СТРУМОМ. Щоб запобігти ризику ураження електричним струмом, не використовуйте функцію факсу під час грози.



УВАГА — НЕБЕЗПЕКА УРАЖЕННЯ СТРУМОМ. Щоб уникнути ризику ураження електричним струмом під час очищення корпусу виробу, заздалегідь відключайте кабель живлення від електричної розетки, а також відключайте від принтера всі кабелі.



УВАГА — МОЖЛИВЕ УШКОДЖЕННЯ. Якщо вага принтера перевищує 20 кг (44 фунти), для безпечного його піднімання може знадобитися двоє або більше людей.



УВАГА — МОЖЛИВЕ УШКОДЖЕННЯ. У разі переміщення принтера дотримуйтеся наведених вказівок, щоб запобігти травмам чи пошкодженню пристрою:

- Упевніться, що всі дверцята й лотки закрито.
- Вимкніть принтер і вийміть вилку кабелю живлення з розетки.
- Від'єднайте від принтера всі шнури й кабелі.
- Якщо в принтері є окремі додаткові лотки, розміщені на підлозі, або вихідні лотки, від'єднайте їх, перш ніж переміщати принтер.
- Якщо принтер має коліщата, його слід обережно перевезти на нове місце. Будьте обережні, переміщаючи принтер через пороги та нерівності на підлозі.
- Якщо принтер не має коліщаток, проте обладнаний додатковими лотками чи засобами для відбитків, їх потрібно зняти. Не намагайтеся одночасно піднімати принтер і додаткові засоби на ньому.
- Принтер слід піднімати лише за допомогою ручок на ньому.
- Якщо для переміщення принтера використовується візок, його площа має бути достатньою, щоб вмістити весь принтер.
- Якщо для переміщення обладнання використовується візок, його площа має бути достатньою, щоб вмістити все приладдя.
- Принтер має перебувати у вертикальному положенні.
- Намагайтеся не робити різких рухів.
- Під час встановлення принтера не тримайте його знизу пальцями.
- Упевніться, що навколо принтера достатня відстань.



УВАГА — ГАРЯЧА ПОВЕРХНЯ. Внутрішні частини принтера можуть бути гарячими. Щоб не травмуватися від гарячих частин, дайте їм охолонути, перш ніж торкатись.



УВАГА — НЕБЕЗПЕКА ЗАТИСКАННЯ. Щоб уникнути травм через защемлення, будьте обережні на ділянках, позначених цією наклейкою. Травми через защемлення можуть виникати через рухомі частини, наприклад механізми, дверцята, лотки та кришки.



УВАГА — РУХОМІ ЧАСТИНИ. Позначає ризик порізів чи потертостей рухомими лопатями вентилятора.



УВАГА — МОЖЛИВЕ УШКОДЖЕННЯ. У цьому пристрої використовується лазер. Використання засобів керування чи налаштування або процедур, які не визначені цим посібником користувача, може призвести до небезпечного радіаційного випромінювання.



УВАГА — МОЖЛИВЕ УШКОДЖЕННЯ. Літєва батарея в цьому виробі не передбачає заміни. Якщо літєву батарею замінити неправильно, існує ризик вибуху. Не заряджайте повторно, не розбирайте і не спалюйте літєву батарею. Літєві батареї слід утилізувати згідно з вказівками виробника та місцевими нормами.

Цей виріб розроблено, перевірено та затверджено на відповідність жорстким загальним стандартам безпеки користування певними компонентами виробника. Захисні характеристики певних частин не завжди можуть бути очевидними. Виробник не несе відповідальності за використання інших змінних частин.

Із питань обслуговування чи ремонту, окрім згаданих у документації користувача, звертайтеся до представника служби обслуговування.

У цьому виробі використовується процес друку, який нагріває носії для друку, і тепло може призводити до вивільнення певних речовин. З метою запобігання вивільненню шкідливих речовин потрібно ретельно ознайомитися з розділом в інструкції з експлуатації, в якому зазначені вказівки щодо вибору носіїв для друку.

У процесі роботи в штатному режимі цей виріб може утворювати озон у невеликих кількостях, а також може бути обладнаний фільтром, призначеним обмежити концентрацію озону до рівня, що є набагато нижчим від рекомендованих максимальних допустимих концентрацій. Щоб запобігти високим концентраціям озону під час інтенсивної експлуатації, встановіть цей виріб у добре провітрюваному місці та замінійте озонові та випускні фільтри, якщо така вказівка є в інструкції про технічне обслуговування виробу. Якщо в інструкції про технічне обслуговування виробу немає згадок про фільтри, тоді в цьому пристрої немає фільтрів, які потрібно міняти.

ЗБЕРЕЖІТЬ ЦЮ ІНСТРУКЦІЮ.

Безпека обслуговування

Не виконуйте жодних робіт із технічного обслуговування цього пристрою, окрім зазначених у документації до принтера.



УВАГА — МОЖЛИВЕ УШКОДЖЕННЯ. Не використовуйте аерозольні засоби для чищення. Аерозольні очисники можуть призвести до вибуху чи займання, якщо їх використовувати з електромеханічним обладнанням.

Використовуйте витратні матеріали та очисники лише відповідно до вказівок.

Не знімайте кришок чи захисних елементів, якщо вони закріплені шурупами. Під цими кришками немає частин, які може обслуговувати користувач.

У разі розсіпання чорнила чи розливання тонера зберіть його міттю або вологою ганчіркою. Прибирайте повільно, щоб зменшити утворення пилу. Не використовуйте порохотяг. Якщо використання порохотяга не уникнути, пристрій має бути призначений для збору займистих порохів, обладнаний мотором із відповідним класом вибухонебезпеки та непровідним шлангом.



УВАГА — ГАРЯЧА ПОВЕРХНЯ. Металеві поверхні в області термофіксатора є гарячими. Будьте обережні, коли усуваєте застрягання паперу в цій області, та намагайтеся не торкатися металевих поверхонь.

Інформація про витратні матеріали



УВАГА — МОЖЛИВЕ УШКОДЖЕННЯ. Коли використовуєте картриджі, наприклад картриджі з чорнилом, або термофіксатор, уникайте контакту зі шкірою та очима. Потрапляння в очі може викликати подразнення та запалення. Не намагайтеся розібрати картридж. Це підвищує ризик контакту зі шкірою та очима.

Зберігайте всі витратні матеріали згідно із вказівками на упаковці або контейнері.

Зберігайте всі витратні матеріали в місцях, недоступних для дітей.

Категорично заборонено викидати сухе чорнило/тонер, картриджі або контейнери з сухим чорнилом/тонером у відкрите полум'я.

Докладно про програми утилізації витратних матеріалів Xerox® читайте на сторінці <https://www.xerox.com/recycling>.

Інформація про принтер

Цей розділ містить:

Конфігурація принтера	20
Використання панелі керування	21
Індивідуальне налаштування головного екрана	23
Зміна мови клавіатури на дисплеї	24
Пояснення стану кнопки живлення та індикатора стану	25
Вибір паперу	26

Конфігурація принтера

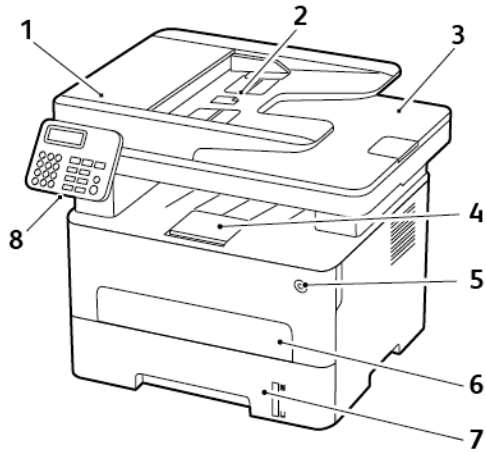

1. Пристрій автоматичної подачі документів (ПАПД)
2. Вхідний лоток пристрою автоматичної подачі документів
3. Вихідний лоток пристрою автоматичної подачі документів
4. Стандартний вихідний лоток
5. Кнопка живлення
6. Пристрій подачі документів вручну
7. Лоток на 250 аркушів
8. Панель керування

 Примітка. Вигляд принтера різниться залежно від моделі.

Використання панелі керування

МОДЕЛЬ БЕЗ СЕНСОРНОГО ЕКРАНА

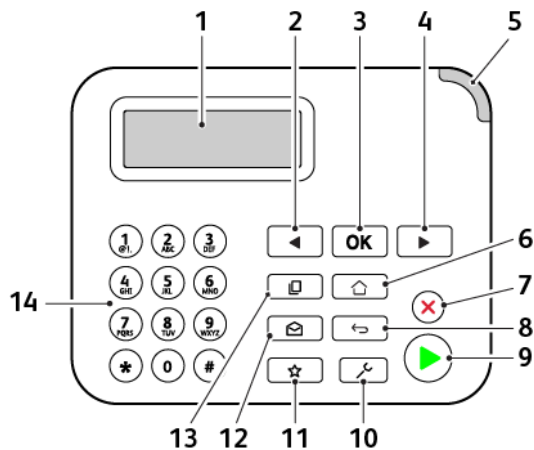

НОМЕР	ЧАСТИНА ПАНЕЛІ КЕРУВАННЯ	ФУНКЦІЯ
1	Дисплей	<ul style="list-style-type: none"> • Перегляд повідомлень принтера і стану витратних матеріалів. • Налаштування та користування принтером.
2	Кнопка зі стрілкою ліворуч	<ul style="list-style-type: none"> • Прокручування меню або перехід між екранами та параметрами меню. • Зменшення числового значення параметра.
3	Кнопка вибору	<ul style="list-style-type: none"> • Вибір параметра меню. • Збереження змін у налаштуваннях.
4	Кнопка зі стрілкою праворуч	<ul style="list-style-type: none"> • Прокручування меню або перехід між екранами та параметрами меню. • Збільшення числового значення параметра.
5	Індикатор стану	Перевірка стану принтера.
6	Кнопка «Головний екран»	Перехід на головний екран.
7	Кнопка зупинки або скасування	Припинення виконання поточного завдання.
8	Кнопка «Назад»	Повернення до попереднього екрана.
9	Кнопка пуску	Запуск завдання, залежно від вибраного режиму.

НОМЕР	ЧАСТИНА ПАНЕЛІ КЕРУВАННЯ	ФУНКЦІЯ
10	Кнопка меню	Доступ до меню принтера.
11	Кнопка ярликів	Доступ до ярликів функцій, які часто використовуються, із попередньо збереженими налаштуваннями.
12	Кнопка електронної пошти	Перехід у режим електронної пошти.
13	Кнопка копіювання	Перехід у режим копіювання.
14	Цифрова клавіатура	Введення цифр і символів у полі введення.

МОДЕЛЬ ІЗ СЕНСОРНИМ ЕКРАНОМ

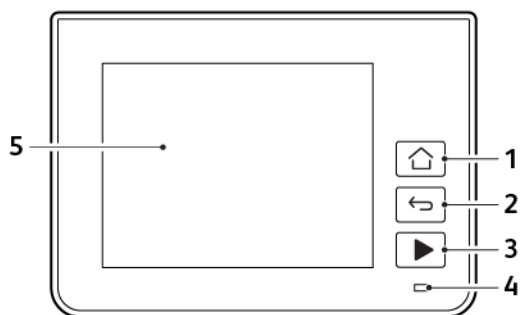

НОМЕР	ЧАСТИНА ПАНЕЛІ КЕРУВАННЯ	ФУНКЦІЯ
1	Кнопка «Головний екран»	Перехід на головний екран.
2	Кнопка «Назад»	Повернення до попереднього екрана.
3	Кнопка пуску	Запуск завдання, залежно від вибраного режиму.
4	Індикатор стану	Перевірка стану принтера.
5	Дисплей	<ul style="list-style-type: none"> • Перегляд повідомлень принтера і стану витратних матеріалів. • Налаштування та користування принтером.

Індивідуальне налаштування головного екрана

1. На панелі керування торкніть **Settings (Налаштування) > Device (Пристрій) > Visible Home Screen Icons (Піктограми головного екрана)**.
2. Виберіть піктограми, які потрібно відобразити на головному екрані.
3. Застосуйте зміни.

Зміна мови клавіатури на дисплеї



Примітка. Змінити мову клавіатури можна лише в тих завданнях принтера, які вимагають введення букв або цифр, як-от електронна пошта або сканування.

1. Торкніть поле для введення тексту.
2. На клавіатурі натисніть й утримуйте клавішу мови.
3. Виберіть потрібну мову

Пояснення стану кнопки живлення та індикатора стану

СВІТЛО КНОПКИ ЖИВЛЕННЯ	СТАН ПРИНТЕРА
Не світиться	Принтер вимкнений, перебуває в режимі очікування або обробляє дані.
Біле	Принтер перебуває в режимі очікування.

Модель без сенсорного екрана

ІНДИКАТОР СТАНУ	СТАН ПРИНТЕРА
Вимкнуті	Принтер вимкнений або перебуває в режимі очікування.
Зелений	Принтер увімкнений або готовий до роботи.
Блимає зеленим	Принтер обробляє дані.
Блимає червоним	Принтер потребує втручання користувача.

Модель із сенсорним екраном

ІНДИКАТОР СТАНУ	СТАН ПРИНТЕРА
Вимкнуті	Принтер вимкнений або перебуває в режимі очікування.
Синій	Принтер увімкнений або готовий до роботи.
Блимає синім	Принтер обробляє дані.
Блимає червоним	Принтер потребує втручання користувача.

Вибір паперу

ВКАЗІВКИ ЩОДО ВИКОРИСТАННЯ ПАПЕРУ

Використовуйте відповідний папір, щоб запобігти застяганням і гарантувати належну якість друку.

- Завжди використовуйте новий непошкоджений папір.
- Перш ніж завантажувати папір, дізнайтеся, на якій стороні аркуша рекомендовано друкувати. Ця інформація зазвичай вказується на пакуванні паперу.
- Не використовуйте розрізаний або надрізаний вручну папір.
- Не змішуйте в одному лотку папір різного розміру, типу або щільності: це може призвести до застрягань.
- Не використовуйте крейдований папір, якщо він не є спеціально призначений для електрофотографічного друку.

ХАРАКТЕРИСТИКИ ПАПЕРУ

Наведені нижче характеристики паперу впливають на якість і надійність друку. Врахуйте ці фактори, перш ніж виконувати друк.

Щільність

Лоток може подавати довговолокнистий папір щільністю від 60 до 105 г/м² (16–28 фунтів). Папір щільністю менше 60 г/м² (16 фунтів) може бути недостатньо цупким для належної подачі, внаслідок чого можуть виникати застрягання.

Скручування паперу

Папір має тенденцію скручуватися з країв. Надмірне скручування може спричинити проблему з подачею паперу. Скручування може з'явитися після проходження паперу через принтер унаслідок впливу високої температури. Зберігання паперу без обгортки в гарячому, вологому, холодному або сухому середовищі може спричинити скручування паперу і відповідно проблеми з його подачею.

Гладкість

Гладкість паперу безпосередньо впливає на якість друку. Якщо папір надто шорсткий, тонер на ньому не фіксується належним чином. Якщо папір надто гладкий, це може призвести до проблем із подачею паперу або негативно вплинути на якість друку. Рекомендовано використовувати папір із гладкістю в 50 пунктів Шеффілда.

Вміст вологи

Вміст вологи в папері впливає на якість друку і здатність принтера належно подавати папір. Поки папір не використовується, його слід зберігати в оригінальній обгортці. Зберігання паперу в умовах змінної вологості негативно впливає на його якість.

Перед друком зберігайте папір в оригінальному пакуванні у приміщенні, де розташований принтер, від 24 до 48 годин. Збільште цей термін до кількох днів, якщо умови зберігання або транспортування паперу суттєво відрізняються від умов середовища, у якому розташований принтер. Цупкий папір також слід тримати в приміщенні з принтером дещо довше.

Напрямок волокна

Напрямок волокна визначається відповідно до орієнтації паперових волокон в аркуші. Волокна розташовуються або уздовж аркуша (*довговолокнистий папір*) або впоперек аркуша (*коротковолокнистий папір*).

Рекомендовано, щоб аркуші зі щільністю 60–105 г/м² (16–28 фунтів) були довговолокнистими.

Вміст волокон

Найбільш високоякісний ксерографічний папір виготовляється зі 100% деревини, яка проходить хімічну обробку. Такий склад забезпечує високий рівень стійкості паперу, а отже менше проблем з подачею паперу й вищу якість друку. Папір, що містить волокна бавовни, гірше піддається обробці.

НЕВІДПОВІДНИЙ ПАПІР

Перелічені нижче типи паперу не рекомендовані для використання із цим принтером.

- Папір, що пройшов хімічну обробку для можливості копіювання без копіювального паперу, відомий як безвуглецевий самокопіювальний папір (позначається аббревіатурою CCP або NCR).
- Папір із попереднім друком, що містить хімічні речовини, які можуть забруднити принтер.
- Папір із попереднім друком, на який може вплинути температура в термофіксаторі принтера.
- Папір із попереднім друком, який потребує чітко визначеного розташування друку на сторінці, що перевищує ±2,3 мм (±0,9 дюйма), наприклад, як у формах з оптичним розпізнаванням тексту.

У деяких випадках для можливості друку на таких формах розташування друку можна відкоригувати за допомогою програмного забезпечення.

- Крейдований папір (папір для документів, на якому можна стирати), синтетичний папір, термочутливий папір.
- Папір із нерівними краями, папір із шорсткою або текстурною поверхнею, папір із закрученими краями.
- Папір із вторинної сировини, який не відповідає європейському стандарту EN12281:2002.
- Папір щільністю менше 60 г/м² (16 фунтів)
- Форми або документи, що складаються з кількох частин

ВИБІР ФОРМ ІЗ ПОПЕРЕДНІМ ДРУКОМ І ФІРМОВИХ БЛАНКІВ

- Використовуйте довговолокнистий папір.
- Використовуйте форми або фірмові бланки, надруковані офсетним (літографічним) або гравірувальним друком.
- Уникайте використання паперу з шорсткою або текстурною поверхнею.
- Використовуйте чорнило, на яке не впливає смола тонера. Зазвичай цій вимозі відповідають окиснені чорнила або чорнила на оливній основі; латексні чорнила можуть не підійти.
- Надрукуйте пробні сторінки на формах із попереднім друком чи на фірмових бланках, перш ніж закуповувати їх у великій кількості. Таким чином можна пересвідчитися, чи чорнило на формі з попереднім друком або на фірмовому бланку не впливає на якість друку.
- Якщо у вас виникнуть сумніви, зверніться до постачальника паперу.
- У разі друку на фірмовому бланку завантажуйте папір у принтер у відповідній орієнтації. Докладніше про це читайте в розділі «Відомості про папір та спеціальні носії».

ЗБЕРІГАННЯ ПАПЕРУ

Дотримуйтеся наведених нижче вказівок щодо зберігання паперу. Це допоможе уникнути застрягань та проблеми нерівномірного друку.

- Перед друком зберігайте папір в оригінальному пакуванні у приміщенні, де розташований принтер, від 24 до 48 годин.
- Збільште цей термін до кількох днів, якщо умови зберігання або транспортування паперу суттєво відрізняються від умов середовища, у якому розташований принтер. Цупкий папір також слід тримати в приміщенні з принтером дещо довше.
- Для отримання оптимальних результатів друку зберігайте папір за температури 21°C (70°F) і відносної вологості 40%.
- Більшість виробників наклейок рекомендують друк за температурного діапазону 18–24°C (65–75°F) і відносної вологості 40–60%.
- Зберігайте папір у картонних коробках на підставці або полиці. Не кладіть його на підлогу.
- Окремі пачки зберігайте на плоскій поверхні.
- Не ставте сторонні предмети на пачку з папером.
- Виймайте папір з картонної коробки або обгортки безпосередньо перед завантаженням у принтер. Картонна коробка та обгортка допомагають зберігати папір чистим, сухим та рівним.

ПІДТРИМУВАНІ РОЗМІРИ ПАПЕРУ

- Друк на папері шириною менше 210 мм (8,3 дюйма) завжди виконується повільніше.
- Використовуйте пристрій подачі документів вручну, коли друкуєте на папері шириною менше 105 мм (4,1 дюйма).

- Мінімальні розміри паперу, які підтримуються принтером, для двостороннього друку: 210 x 279,4 мм (8,3 x 11 дюймів).
- Максимальна довжина паперу, підтримувана склом сканера: 297 мм (11,7 дюйма).
- Для двостороннього друку на папері розміру Letter, Legal, Oficio або Folio, перевірте, чи в дуплексному модулі для розміру паперу встановлено налаштування Letter.

РОЗМІР ПАПЕРУ	ЛОТОК НА 250 АРКУШІВ	ПРИСТРІЙ ПОДАЧІ ДОКУМЕНТІВ ВРУЧНУ	ДВОСТОРОННІЙ ДРУК	СКЛО СКАНЕРА	ПРИСТРІЙ АВТОМАТИЧНОЇ ПОДАЧІ ДОКУМЕНТІВ
A4 210 x 297 мм (8,27 x 11,7 дюйма)	✓	✓	✓	✓	✓
A5 (подача коротшою стороною) 148 x 210 мм (5,83 x 8,27 дюйма)	✓	✓	✗	✓	✓
A5 (подача довшою стороною) 210 x 148 мм (8,27 x 5,83 дюйма)	✓	✓	✗	✓	✓
A6 105 x 148 мм (4,13 x 5,83 дюйма)	✓	✓	✗	✓	✓
JIS B5 182 x 257 мм (7,17 x 10,1 дюйма)	✓	✓	✗	✓	✓
Oficio (Мехіко) 215,9 x 340,4 мм (8,5 x 13,4 дюйма)	✓	✓	✓	✗	✓
Hagaki 100 x 148 мм (3,94 x 5,83 дюйма)	✗	✓	✗	✓	✗

РОЗМІР ПАПЕРУ	ЛОТОК НА 250 АРКУШІВ	ПРИСТРІЙ ПОДАЧІ ДОКУМЕНТІВ ВРУЧНУ	ДВОСТОРОННІЙ ДРУК	СКЛО СКАНЕРА	ПРИСТРІЙ АВТОМАТИЧНОЇ ПОДАЧІ ДОКУМЕНТІВ
Statement 139,7 x 215,9 мм (5,5 x 8,5 дюйма)	✓	✓	✗	✓	✓
Executive 184,2 x 266,7 мм (7,25 x 10,5 дюйма)	✓	✓	✗	✓	✓
Letter 215,9 x 279,4 мм (8,5 x 11 дюйма)	✓	✓	✓	✓	✓
Legal 215,9 x 355,6 мм (8,5 x 14 дюймів)	✓	✓	✓	✗	✓
Folio 215,9 x 330,2 мм (8,5 x 13 дюймів)	✓	✓	✓	✗	✓
Універсальний Від 98 x 148 мм (3,9 x 5,8 дюйма) до 216 x 356 мм (8,5 x 14 дюймів)	✗	✓	✗	✓	✓
Універсальний Від 105 x 148 мм (4,1 x 5,8 дюйма) до 216 x 356 мм (8,5 x 14 дюймів)	✓	✓	✗	✓	✓
Конверт № 7 3/4 (Monarch) 98,4 x 190,5 мм (3,875 x 7,5 дюйма)	✗	✓	✗	✓	✗
Конверт 9 98,4 x 225,4 мм	✗	✓	✗	✓	✗

РОЗМІР ПАПЕРУ	ЛОТОК НА 250 АРКУШІВ	ПРИСТРІЙ ПОДАЧІ ДОКУМЕНТІВ ВРУЧНУ	ДВОСТОРОННІЙ ДРУК	СКЛО СКАНЕРА	ПРИСТРІЙ АВТОМАТИЧНОЇ ПОДАЧІ ДОКУМЕНТІВ
(3,875 x 8,9 дюйма)					
Конверт 10 104,8 x 241,3 мм (4,12 x 9,5 дюйма)	X	✓	X	✓	X
Конверт DL 110 x 220 мм (4,33 x 8,66 дюйма)	X	✓	X	✓	X
Конверт C5 162 x 229 мм (6,38 x 9,01 дюйма)	X	✓	X	✓	X
Конверт B5 176 x 250 мм (6,93 x 9,84 дюйма)	X	✓	X	✓	X
Універсальний конверт Від 98,4 x 162 мм (3,87 x 6,38 дюйма) до 176 x 250 мм (6,93 x 9,84 дюйма)	X	✓	X	✓	X

ПІДТРИМУВАНІ ТИПИ ПАПЕРУ



Примітка. Друк на наклейках, конвертах та картоні завжди виконується з меншою швидкістю.

ТИП ПАПЕРУ	ЛОТОК НА 250 АРКУШІВ	ПРИСТРІЙ ПОДАЧІ ДОКУМЕНТІВ ВРУЧНУ	ДВОСТОРОННІЙ ДРУК	ПРИСТРІЙ АВТОМАТИЧНОЇ ПОДАЧІ ДОКУМЕНТІВ
Звичайний папір	✓	✓	✓	✓
Картон	X	✓	X	X

ТИП ПАПЕРУ	ЛОТОК НА 250 АРКУШІВ	ПРИСТРІЙ ПОДАЧІ ДОКУМЕНТІВ ВРУЧНУ	ДВОСТОРОННІЙ ДРУК	ПРИСТРІЙ АВТОМАТИЧНОЇ ПОДАЧІ ДОКУМЕНТІВ
Наклейки	X	✓	X	X
Для документів	✓	✓	✓	✓
Конверти	X	✓	X	X
Фірмовий бланк	✓	✓	✓	✓
З попереднім друком	✓	✓	✓	✓
Кольоровий папір	✓	✓	✓	✓
Легкий	✓	✓	✓	✓
Цупкий	✓	✓	✓	✓
Із вторинної сировини	✓	✓	✓	✓

ПІДТРИМУВАНА ЩІЛЬНІСТЬ ПАПЕРУ

ЛОТОК НА 250 АРКУШІВ	ПРИСТРІЙ ПОДАЧІ ДОКУМЕНТІВ ВРУЧНУ	ДВОСТОРОННІЙ ДРУК	ПРИСТРІЙ АВТОМАТИЧНОЇ ПОДАЧІ ДОКУМЕНТІВ
60–105 г/м ² (папір для документів щільністю 16–28 фунтів)	60–200 г/м ² (папір для документів щільністю 16–54 фунтів)	60–105 г/м ² (папір для документів щільністю 16–28 фунтів)	60–105 г/м ² (папір для документів щільністю 16–28 фунтів)

Встановлення і налаштування

Цей розділ містить:

Вибір місця розташування для принтера	34
Під'єднання кабелів	36
Пошук IP-адреси принтера.....	38
Налаштування функції факсу на принтері	39
Налаштування звуків пристрою	46
Налаштування параметрів SMTP-сервера електронної пошти	47
Завантаження паперу та спеціальних носіїв	57
Встановлення на оновлення програмного забезпечення, драйверів та вбудованого програмного забезпечення	61
Додаток Xerox® Easy Assist	67
Мережа	71
Друк сторінки з налаштуваннями меню	76

Вибір місця розташування для принтера

- Залиште достатньо простору для відкривання лотків, кришок та дверцят, а також для встановлення додаткового обладнання.
- Встановлюйте принтер поблизу електричної розетки.

⚠ Попередження. Щоб уникнути ризику займання чи ураження електричним струмом, під'єднайте кабель живлення до належно заземленої електричної розетки з відповідною напругою, яка розташована біля пристрою і до якої легко дотягтися.

⚡ УВАГА — НЕБЕЗПЕКА УРАЖЕННЯ СТРУМОМ. Щоб запобігти ризику ураження електричним струмом, не встановлюйте та не використовуйте цей пристрій поблизу джерел волоти чи у вологих місцях.

- Упевніться, що циркуляція повітря в приміщенні відповідає останній редакції стандарту ASHRAE 62 або стандарту CEN/TC 156.
- Принтер має розташовуватися на плоскій, міцній та стійкій поверхні.
- Інші вимоги
 - Принтер має бути чистим, сухим та незапиленним.
 - Запобігайте потраплянню у принтер скріпок чи скоб.
 - Принтер має розташовуватись подалі від повітряних потоків кондиціонерів, обігрівачів та вентиляторів.
 - Оберегайте принтер від впливу прямого сонячного проміння і високої вологості.
- Дотримуйтеся рекомендованої температури й уникайте температурних коливань.
 - Температура навколишнього середовища: 10-32,2°C (50-90°F)
 - Температура зберігання: -40-43,3°C (-40-110°F)
- Для належної вентиляції навколо принтера має бути достатньо простору, а саме:

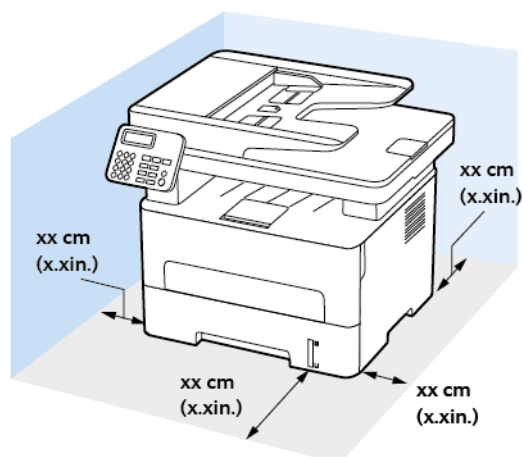



1. Угорі: 360 мм (14 дюймів)
2. Позаду: 260 мм (10 дюймів)
3. Справа: 200 мм (8 дюймів)
4. Спереду: 550 мм (22 дюйми)

Мінімальний проміжок спереду принтера – 76 мм (3 дюйми).

5. Зліва: 200 мм (8 дюймів)

Під'єднання кабелів

 **УВАГА — НЕБЕЗПЕКА УРАЖЕННЯ СТРУМОМ.** Щоб уникнути ризику ураження електричним струмом, не налаштовуйте цей пристрій (функції факсу чи телефона) і не під'єднуйте жодні кабелі, наприклад кабель живлення, під час грози із блискавкою.

 **УВАГА — МОЖЛИВЕ УШКОДЖЕННЯ.** Щоб уникнути ризику займання чи ураження електричним струмом, під'єднуйте кабель живлення до належно заземленої електричної розетки з відповідною напругою, яка розташована біля пристрою і до якої легко дотягтися.

 **УВАГА — МОЖЛИВЕ УШКОДЖЕННЯ.** Щоб уникнути ризику займання чи ураження електричним струмом, використовуйте лише доданий до цього пристрою кабель живлення або авторизований виробником пристрою замітник.

 **УВАГА — МОЖЛИВЕ УШКОДЖЕННЯ.** Щоб знизити ризик займання, використовуйте лише кабель зв'язку (RJ-11) № 26 чи з більшим номером за американською системою калібрування дротів, коли під'єднуєте цей пристрій до телефонної мережі загального користування. Для користувачів в Австралії кабель має бути схвалений Австралійським управлінням зв'язку та засобів масової інформації.

 **Попередження.** Щоб уникнути втрати даних чи несправності принтера, не торкайтеся кабелю USB, будь-яких адаптерів бездротової мережі або принтера в зазначених ділянках під час активованого друку.

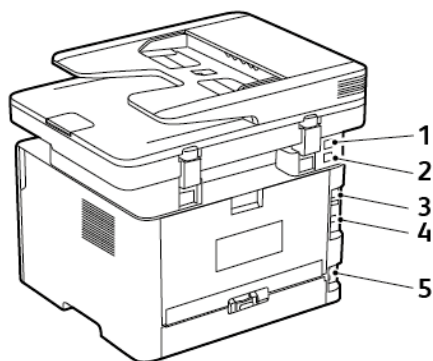

НОМЕР	ПОРТ ПРИНТЕРА	ФУНКЦІЯ
1	Порт EXT	Використовується для під'єднання до принтера та телефонної лінії інших пристроїв (телефона чи автовідповідача). Використовуйте цей порт, коли у вас немає спеціальної лінії факсу для принтера і якщо цей спосіб під'єднання підтримується у вашій країні чи регіоні.
2	Порт LINE	Використовується для під'єднання принтера до робочої телефонної лінії через стандартний настінний роз'єм (RJ-11), фільтр DSL або адаптер VoIP, чи будь-який інший адаптер, який надає доступ до телефонної лінії для надсилання та отримання факсів.
3	Порт Ethernet	Використовується для під'єднання принтера до мережі.
4	USB-порт принтера	Використовується для під'єднання принтера до комп'ютера.
5	Роз'єм для кабелю живлення	Використовується для під'єднання принтера до належно заземленої електричної розетки.

Пошук IP-адреси принтера

Щоб переглянути IP-адресу принтера, відкрийте головний екран. IP-адреса відображається у вигляді чотирьох наборів цифр, розділених крапками, наприклад 123.123.123.123.

Якщо використовується проксі-сервер, вимкніть його на деякий час, щоб коректно завантажити вебсторінку.

Налаштування функції факсу на принтері

НАЛАШТУВАННЯ ФУНКЦІЇ ФАКСУ

- Деякі способи з'єднання застосовуються лише в певних країнах та регіонах.
- Якщо функцію факсу ввімкнено, але не повністю налаштовано, то світловий індикатор може блимати червоним.
- Якщо у вас немає середовища TCP/IP, використовуйте для налаштування факсу панель керування.



Попередження. Щоб запобігти втраті даних або виникненню несправності принтера, не торкайтеся кабелів або принтера у зазначеній ділянці під час активного надсилання або отримання факсу.

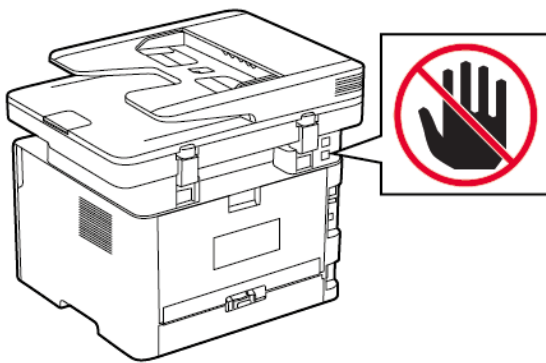

Використання майстра налаштування факсу на принтері

- Майстер налаштування доступний, якщо не налаштовано аналоговий факс.
 - Цей майстер виконує налаштування лише аналогового факсу. Щоб налаштувати інші режими факсу, виберіть **Settings (Налаштування) > Fax (Факс) > Fax Setup (Налаштування факсу)**.
 - Ці інструкції застосовуються лише до певних моделей принтерів.
 - Перш ніж користуватися майстром, перевірте, чи оновлено вбудоване програмне забезпечення принтера. Докладніше про це читайте в розділі [Використання майстра налаштування факсу на принтері](#).
1. На головному екрані торкніть **Fax (Факс)**.
 2. Торкніть **Set up now (Налаштувати зараз)**.
 3. Введіть ім'я факсу, а тоді торкніть **Next (Далі)**.
 4. Введіть номер факсу, а тоді торкніть **Done (Готово)**.

Використання меню «Налаштування» у принтері

1. На панелі керування перейдіть до:
Settings (Налаштування) > Fax (Факс) > Fax Setup (Налаштування факсу) > General Fax Settings (Загальні налаштування факсу).

Для моделей принтерів без сенсорного екрана натискайте **OK**, щоб вибрати налаштування.

2. Налаштуйте параметри.

Використання вбудованого вебсервера

1. Відкрийте веббраузер і введіть IP-адресу принтера в полі адреси.
 - Перегляньте IP-адресу принтера на головному екрані. IP-адреса відображається у вигляді чотирьох наборів цифр, розділених крапками, наприклад 123.123.123.123.
 - Якщо використовується проксі-сервер, вимкніть його на деякий час, щоб коректно завантажити вебсторінку.
2. Клацніть **Settings (Налаштування) > Fax (Факс) > Fax Setup (Налаштування факсу) > General Fax Settings (Загальні налаштування факсу).**
3. Налаштуйте параметри.
4. Застосуйте зміни.

НАЛАШТУВАННЯ ФАКСУ ЗА ДОПОМОГОЮ СТАНДАРТНОЇ ТЕЛЕФОННОЇ ЛІНІЇ



УВАГА — НЕБЕЗПЕКА УРАЖЕННЯ СТРУМОМ. Щоб уникнути ризику ураження електричним струмом, не налаштовуйте цей пристрій (функції факсу чи телефону) і не під'єднуйте жодні кабелі, наприклад кабель живлення, під час грози із блискавкою.



УВАГА — НЕБЕЗПЕКА УРАЖЕННЯ СТРУМОМ. Щоб запобігти ризику ураження електричним струмом, не використовуйте функцію факсу під час грози.



УВАГА — МОЖЛИВЕ УШКОДЖЕННЯ. Щоб знизити ризик займання, використовуйте лише кабель зв'язку (RJ-11) № 26 чи з більшим номером за американською системою калібрування дротів, коли під'єднуєте цей пристрій до телефонної мережі загального користування. Для користувачів в Австралії кабель має бути схвалений Австралійським управлінням зв'язку та засобів масової інформації.

Налаштування 1. Принтер під'єднаний до спеціальної факсової лінії

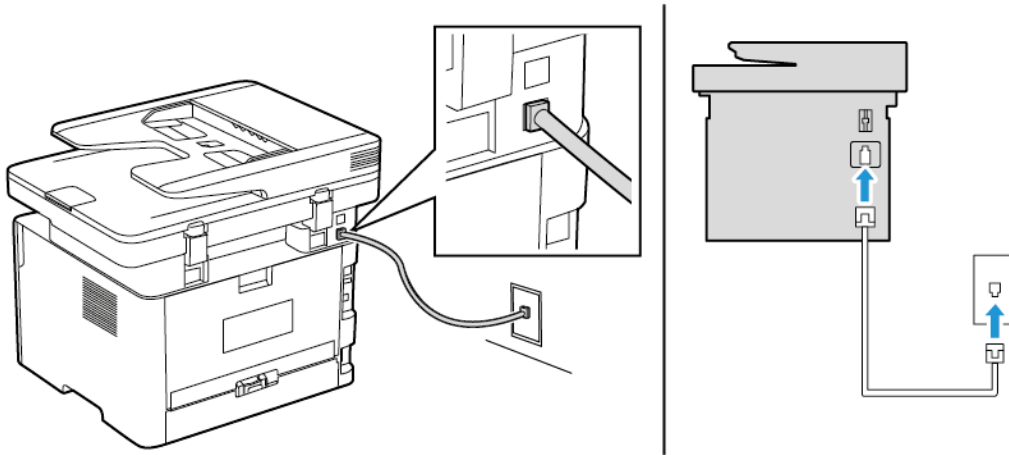

1. Під'єднайте один кінець телефонного кабелю до порту для лінії на принтері.
 2. Під'єднайте інший кінець кабелю до активного аналогового настінного роз'єму.
- Принтер можна налаштувати на автоматичне отримання факсів (встановіть для параметра Auto Answer (Автоматична відповідь) значення **On (Увімк.)**) або на отримання факсів вручну (встановіть для параметра Auto Answer (Автоматична відповідь) значення **Off (Вимк.)**).
 - Щоб отримувати факси автоматично, налаштуйте принтер на прийняття виклику після вказаної кількості дзвінків.

Налаштування 2. Принтер використовує ту саму лінію, що й автовідповідач

-  Примітка. У разі налаштування послуги спеціальних сигналів виклику переконайтеся, що ви обрали правильний шаблон сигналу виклику для принтера. Інакше принтер не отримуватиме факсів, навіть якщо вибрано налаштування приймати їх автоматично.

Під'єднані до різних настінних роз'ємів

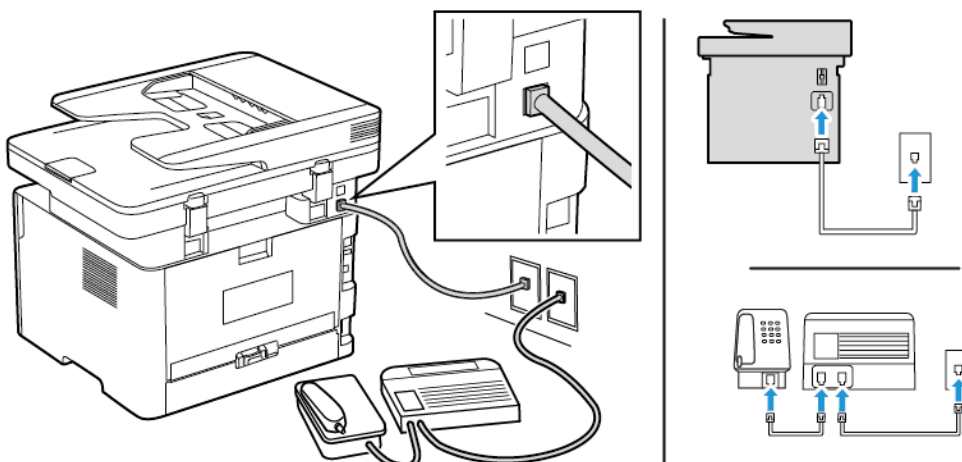

1. Під'єднайте один кінець телефонного кабелю до порту для лінії на принтері.
 2. Під'єднайте інший кінець кабелю до активного аналогового настінного роз'єму.
- Якщо на вашій лінії є лише один телефонний номер, тоді налаштуйте принтер на автоматичне прийняття факсів.
 - Налаштуйте принтер, щоб він відповідав на виклик на два дзвінки пізніше, ніж автовідповідач. Наприклад, якщо автовідповідач приймає виклик після чотирьох дзвінків, тоді для принтера параметр Rings to Answer (Кількість дзвінків до відповіді) слід налаштувати на **6**.

НАЛАШТУВАННЯ ФУНКЦІЇ ФАКСУ В КРАЇНАХ ТА РЕГІОНАХ З ІНШИМИ НАСТІННИМИ РОЗ'ЄМАМИ ТА ШТЕКЕРАМИ ТЕЛЕФОННОЇ ЛІНІЇ



УВАГА — НЕБЕЗПЕКА УРАЖЕННЯ СТРУМОМ. Щоб уникнути ризику ураження електричним струмом, не налаштовуйте цей пристрій (функції факсу чи телефона) і не під'єднуйте жодні кабелі, наприклад кабель живлення, під час грози із блискавкою.



УВАГА — НЕБЕЗПЕКА УРАЖЕННЯ СТРУМОМ. Щоб запобігти ризику ураження електричним струмом, не використовуйте функцію факсу під час грози.



Попередження. Щоб знизити ризик займання, використовуйте лише кабель зв'язку (RJ-11) № 26 чи з більшим номером за американською системою калібрування дротів, коли під'єднуєте цей пристрій до телефонної мережі загального користування. Для користувачів в Австралії кабель має бути схвалений Австралійським управлінням зв'язку та засобів масової інформації.

Стандартний настінний роз'єм, який використовується у більшості країн та регіонів, – це RJ11. Якщо настінний роз'єм або обладнання у вашому приміщенні несумісні з цим типом з'єднання, використовуйте телефонний адаптер. Адаптер для вашої країни чи регіону може не постачатися в комплекті принтера, його потрібно купувати окремо.

У телефонний порт принтера може бути вставлено адаптер. Не виймайте адаптер із телефонного порту принтера в разі під'єднання до послідовної або каскадної телефонних систем.

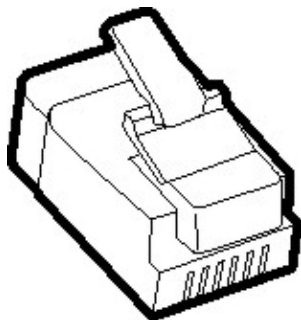

Під'єднання принтера до настінного роз'єму іншого типу, аніж RJ11

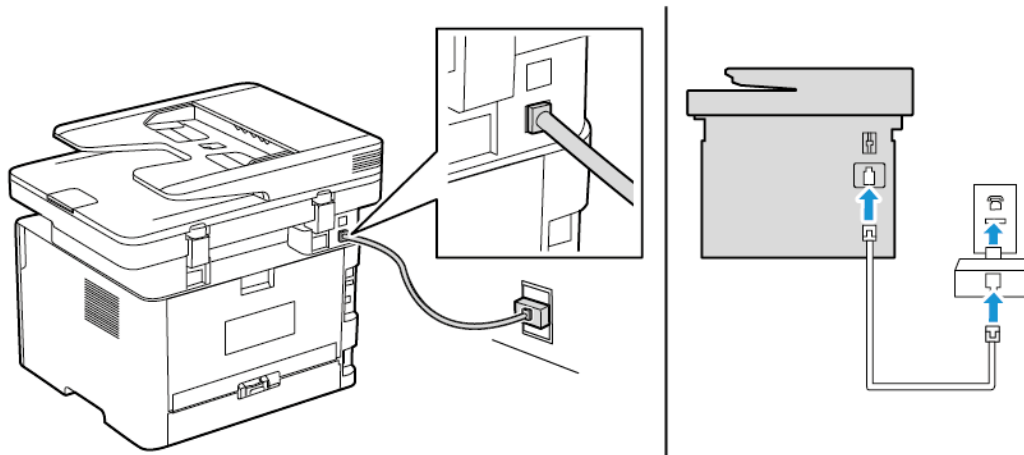

1. Під'єднайте один кінець телефонного кабелю до порту для лінії на принтері.
2. Під'єднайте інший кінець кабелю до адаптера RJ11, а тоді під'єднайте адаптер до настінного роз'єму.
3. Якщо потрібно під'єднати пристрій з іншим роз'ємом, аніж RJ11, до того самого настінного роз'єму, під'єднайте його безпосередньо до телефонного адаптера.

Під'єднання принтера до настінного роз'єму в Німеччині

Настінні роз'єми в Німеччині мають два види портів. Порти N призначені для факсових апаратів, модемів та автовідповідачів. Порти F призначені для телефонів. Під'єднайте принтер до будь-якого з портів N.

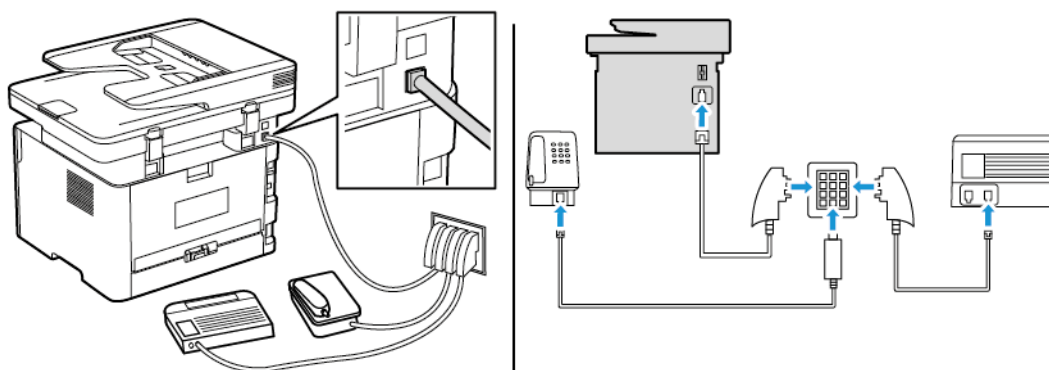

1. Під'єднайте один кінець телефонного кабелю до порту для лінії на принтері.
2. Під'єднайте інший кінець кабелю до адаптера RJ11, а тоді під'єднайте адаптер до порту N.
3. Якщо телефон та автовідповідач потрібно під'єднати до того самого настінного роз'єму, виконайте під'єднання, як показано на малюнку.

ПІД'ЄДНАННЯ ПОСЛУГИ СПЕЦІАЛЬНИХ СИГНАЛІВ ВИКЛИКУ

Послуга спеціальних сигналів виклику дозволяє налаштувати кілька телефонних номерів на одній телефонній лінії. Для кожного номера телефону призначається інший шаблон сигналу виклику.

1. На панелі керування перейдіть до:

Settings (Налаштування) > Fax (Факс) > Fax Setup (Налаштування факсу) > Fax Receive Settings (Параметри отримання факсів) > Admin Controls (Елементи керування адміністратора) > Answer On (Відповідь увімк.)

Для моделей принтерів без сенсорного екрана натискайте **OK**, щоб вибрати налаштування.

2. Виберіть шаблон сигналу виклику.
3. Застосуйте зміни.

НАЛАШТУВАННЯ ДАТИ І ЧАСУ ФАКСУ

1. На панелі керування перейдіть до:

Settings (Налаштування) > Device (Пристрій) > Preferences (Параметри) > Date and Time (Дата й час) > Configure (Налаштувати)

Для моделей принтерів без сенсорного екрана натискайте **OK**, щоб вибрати налаштування.

2. Налаштуйте параметри.

НАЛАШТУВАННЯ ПЕРЕХОДУ НА ЛІТНІЙ/ЗИМОВИЙ ЧАС

1. На головному екрані виберіть **Settings (Налаштування) > Device (Пристрій) > Preferences (Параметри) > Date and Time (Дата й час) > Configure (Налаштувати)**.

Для моделей принтерів без сенсорного екрана натискайте **OK**, щоб вибрати налаштування.

2. У меню Time Zone (Часовий пояс) виберіть **(UTC+user) Custom ((UTC+) спеціальний час)**.
3. У меню UTC Offset (Зсув відносно часу UTC) налаштуйте зсув переходу на літній/зимовий час

НАЛАШТУВАННЯ ПАРАМЕТРІВ ДИНАМІКА ФАКСУ

1. На панелі керування перейдіть до:

Settings (Налаштування) > Fax (Факс) > Fax Setup (Налаштування факсу) > Speaker Settings (Налаштування динаміка)

Для моделей принтерів без сенсорного екрана натискайте **OK**, щоб вибрати налаштування.

2. Виконайте наведені нижче дії.

- Встановіть для режиму динаміка налаштування **Always On (Завжди увімк.)**.
- Встановіть для гучності динаміка налаштування **High (Висока)**.

- Вкажіть, чи вмикати гучність дзвінка.

Налаштування звуків пристрою



Примітка. Піктограма звуків пристрою доступна лише на певних моделях принтерів.

1. На панелі керування торкніть піктограму **звуків пристрою**.
З'явиться екран Status/Supplies (Стан витратних матеріалів).
2. На екрані Status/Supplies (Стан витратних матеріалів) торкніть **Device Sounds: On (Увімкнути звуки пристрою)**.
З'явиться екран Device Sounds (Звуки пристрою).
3. На екрані Device Sounds (Звуки пристрою) можна увімкнути чи вимкнути такі налаштування звуку:
 - Вимкнути усі звуки
 - Кнопка відгуку
 - Доступ до кнопки відгуку пристрою
 - Гучність
 - Сигнал завантаженого пристрою автоматичної подачі документів
 - Сигнал про необхідність контролю
 - Сигнал картриджа
 - Режим динаміка
 - Гучність дзвінка

Налаштування параметрів SMTP-сервера електронної пошти

Налаштуйте параметри простого протоколу надсилання пошти (SMTP), щоб надіслати відсканований документ через електронну пошту. Параметри різняться, залежно від постачальника послуги. Докладніше про це читайте в розділі [Постачальники послуг електронної пошти](#).

Перш ніж розпочинати, переконайтеся, що принтер під'єднаний до мережі, а мережа підключена до Інтернету.

ВИКОРИСТАННЯ МАЙСТРА НАЛАШТУВАННЯ ЕЛЕКТРОННОЇ ПОШТИ У ПРИНТЕРІ

- Перш ніж користуватися майстром, перевірте, чи оновлено вбудоване програмне забезпечення принтера. Докладніше про це див. [Оновлення програмного забезпечення](#).
 - Для моделей принтерів без сенсорного екрана натискайте **ОК**, щоб вибрати налаштування.
1. На головному екрані торкніть **Електронна пошта**.
 2. Торкніть **Set up now (Налаштувати зараз)**, тоді введіть свою адресу електронної пошти.
 3. Введіть пароль.
 - Залежно від вашого постачальника послуги електронної пошти, введіть пароль свого облікового запису, пароль програми чи пароль автентифікації. Докладнішу інформацію щодо пароля шукайте в розділі [Постачальники послуг електронної пошти](#), тоді знайдіть пароль пристрою.
 - Якщо вашого постачальника послуги немає у списку, дізнайтеся в нього інформацію щодо основного SMTP-шлюзу, основного порту SMTP-шлюзу, використання SSL/TLS та параметрів автентифікації сервера SMTP.
 4. Торкніть **ОК**.

ВИКОРИСТАННЯ МЕНЮ «НАЛАШТУВАННЯ» У ПРИНТЕРІ

1. На головному екрані торкніть **Налаштування > Електронна пошта > E-mail Setup (Налаштування електронної пошти)**.
2. Налаштуйте параметри.
 - Докладнішу інформацію щодо пароля шукайте в розділі [Постачальники послуг електронної пошти](#).
 - Для отримання інформації про налаштування електронної пошти постачальників послуг, яких немає у списку, зверніться до відповідного постачальника.
 - Для моделей принтерів без сенсорного екрана натискайте **ОК**, щоб вибрати налаштування.

ВИКОРИСТАННЯ ВБУДОВАНОГО ВЕБСЕРВЕРА

1. Відкрийте веббраузер і введіть IP-адресу принтера в полі адреси.
 - a. Щоб переглянути IP-адресу принтера, перейдіть до головного екрана принтера. IP-адреса відображається у вигляді чотирьох наборів цифр, розділених крапками, наприклад 123.123.123.123.

- b. Якщо використовується проксі-сервер, вимкніть його на деякий час, щоб коректно завантажити вебсторінку.
2. Клацніть **Налаштування > Електронна пошта**.
3. Налаштуйте параметри в розділі «Налаштування електронної пошти».
4. Клацніть **Зберегти**.
 - a. Докладнішу інформацію щодо пароля шукайте в розділі **Постачальники послуг електронної пошти**.
 - b. Для отримання інформації про налаштування електронної пошти постачальників послуг, яких немає у списку, зверніться до відповідного постачальника.

ПОСТАЧАЛЬНИКИ ПОСЛУГ ЕЛЕКТРОННОЇ ПОШТИ

Скористайтеся наведеними нижче таблицями, щоб налаштувати параметри SMTP-сервера постачальника послуг електронної пошти.

-  Примітка. Для кожного постачальника послуг електронної пошти номер порту може відрізнятися відповідно до основного SMTP-шлюзу.

Gmail

-  Примітка. Перевірте, чи ввімкнено двоетапну перевірку в обліковому записі Google.

Щоб увімкнути двоетапну перевірку, перейдіть до сторінки **Безпека облікового запису Google**, увійдіть у свій обліковий запис, тоді в розділі «Вхід в обліковий запис Google» клацніть **«Двоетапна перевірка»**.

НАЛАШТУВАННЯ	ЗНАЧЕННЯ
Основний SMTP-шлюз	smtp.gmail.com
Основний порт SMTP-шлюзу	587  Примітка. Номер порту може відрізнятися відповідно до основного SMTP-шлюзу. Наприклад, він може бути 25, 465 або 587.
Використовувати SSL/TLS	Обов'язково
Потрібен надійний сертифікат	Вимкнено
Адреса відповіді	Ваша адреса електронної пошти
Автентифікація сервера SMTP	Вхід у систему/звичайний
Ініційована пристроєм електронна пошта	Використовуйте облікові дані SMTP пристрою

НАЛАШТУВАННЯ	ЗНАЧЕННЯ
Ідентифікатор користувача пристрою	Ваша адреса електронної пошти
Пароль пристрою	Пароль програми  Примітка. Щоб створити пароль програми, перейдіть до сторінки Безпека облікового запису Google , увійдіть у свій обліковий запис, тоді в розділі «Вхід в обліковий запис Google» клацніть Паролі додатка .

Yahoo!® Mail

НАЛАШТУВАННЯ	ЗНАЧЕННЯ
Основний SMTP-шлюз	smtp.mail.yahoo.com
Основний порт SMTP-шлюзу	587
Використовувати SSL/TLS	Обов'язково
Потрібен надійний сертифікат	Вимкнено
Адреса відповіді	Ваша адреса електронної пошти
Автентифікація сервера SMTP	Вхід у систему/звичайний
Ініційована пристроєм електронна пошта	Використовуйте облікові дані SMTP пристрою
Ідентифікатор користувача пристрою	Ваша адреса електронної пошти
Пароль пристрою	Пароль програми  Примітка. Щоб створити пароль програми, перейдіть до сторінки Безпека облікового запису Yahoo , увійдіть у свій обліковий запис, тоді клацніть Генерувати пароль програми .

Outlook Live

Ці налаштування застосовуються до доменів електронної пошти outlook.com та hotmail.com.

НАЛАШТУВАННЯ	ЗНАЧЕННЯ
Основний SMTP-шлюз	smtp.office365.com
Основний порт SMTP-шлюзу	587
Використовувати SSL/TLS	Обов'язково
Потрібен надійний сертифікат	Вимкнено

НАЛАШТУВАННЯ	ЗНАЧЕННЯ
Адреса відповіді	Ваша адреса електронної пошти
Автентифікація сервера SMTP	Вхід у систему/звичайний
Ініційована пристроєм електронна пошта	Використовуйте облікові дані SMTP пристрою
Ідентифікатор користувача пристрою	Ваша адреса електронної пошти
Пароль пристрою	<p>Пароль облікового запису або пароль програми</p> <ul style="list-style-type: none"> • Для облікових записів, для яких вимкнено двоетапну перевірку, використовуйте пароль свого облікового запису. • Для облікових записів, для яких двоетапну перевірку ввімкнено, використовуйте пароль програми. Щоб створити пароль програми, перейдіть до сторінки Керування обліковим записом Outlook Live, тоді увійдіть у свій обліковий запис.

AOL Mail

НАЛАШТУВАННЯ	ЗНАЧЕННЯ
Основний SMTP-шлюз	smtp.aol.com
Основний порт SMTP-шлюзу	587
Використовувати SSL/TLS	Обов'язково
Потрібен надійний сертифікат	Вимкнено
Адреса відповіді	Ваша адреса електронної пошти
Автентифікація сервера SMTP	Вхід у систему/звичайний
Ініційована пристроєм електронна пошта	Використовуйте облікові дані SMTP пристрою
Ідентифікатор користувача пристрою	Ваша адреса електронної пошти
Пароль пристрою	<p>Пароль програми</p> <p> Примітка. Щоб створити пароль програми, перейдіть до сторінки Безпека облікового запису AOL, увійдіть у свій обліковий запис, тоді клацніть Генерувати пароль програми.</p>

iCloud Mail



Примітка. Перевірте, чи увімкнено двоетапну перевірку в обліковому записі.

НАЛАШТУВАННЯ	ЗНАЧЕННЯ
Основний SMTP-шлюз	smtp.mail.me.com
Основний порт SMTP-шлюзу	587
Використовувати SSL/TLS	Обов'язково
Потрібен надійний сертифікат	Вимкнено
Адреса відповіді	Ваша адреса електронної пошти
Автентифікація сервера SMTP	Вхід у систему/звичайний
Ініційована пристроєм електронна пошта	Використовуйте облікові дані SMTP пристрою
Ідентифікатор користувача пристрою	Ваша адреса електронної пошти
Пароль пристрою	<p>Пароль програми</p> <p> Примітка. Щоб створити пароль програми, перейдіть до сторінки Керування обліковим записом iCloud, увійдіть у свій обліковий запис, тоді в розділі «Безпека» клацніть Генерувати пароль.</p>

Comcast Mail

НАЛАШТУВАННЯ	ЗНАЧЕННЯ
Основний SMTP-шлюз	smtp.comcast.net
Основний порт SMTP-шлюзу	587
Використовувати SSL/TLS	Обов'язково
Потрібен надійний сертифікат	Вимкнено
Адреса відповіді	Ваша адреса електронної пошти
Автентифікація сервера SMTP	Вхід у систему/звичайний
Ініційована пристроєм електронна пошта	Використовуйте облікові дані SMTP пристрою
Ідентифікатор користувача пристрою	Ваша адреса електронної пошти
Пароль пристрою	Пароль облікового запису

Mail.com

НАЛАШТУВАННЯ	ЗНАЧЕННЯ
Основний SMTP-шлюз	smtp.mail.com
Основний порт SMTP-шлюзу	587
Використовувати SSL/TLS	Обов'язково
Потрібен надійний сертифікат	Вимкнено
Адреса відповіді	Ваша адреса електронної пошти
Автентифікація сервера SMTP	Вхід у систему/звичайний
Ініційована пристроєм електронна пошта	Використовуйте облікові дані SMTP пристрою
Ідентифікатор користувача пристрою	Ваша адреса електронної пошти
Пароль пристрою	Пароль облікового запису

Zoho Mail

НАЛАШТУВАННЯ	ЗНАЧЕННЯ
Основний SMTP-шлюз	smtp.zoho.com
Основний порт SMTP-шлюзу	587
Використовувати SSL/TLS	Обов'язково
Потрібен надійний сертифікат	Вимкнено
Адреса відповіді	Ваша адреса електронної пошти
Автентифікація сервера SMTP	Вхід у систему/звичайний
Ініційована пристроєм електронна пошта	Використовуйте облікові дані SMTP пристрою
Ідентифікатор користувача пристрою	Ваша адреса електронної пошти
Пароль пристрою	<p>Пароль облікового запису або пароль програми</p> <ul style="list-style-type: none"> Для облікових записів, для яких вимкнено двоетапну перевірку, використовуйте пароль свого облікового запису. Для облікових записів, для яких двоетапну перевірку ввімкнено, використовуйте пароль програми. Щоб створити пароль програми, перейдіть до сторінки Безпека облікового запису пошти Zoho, увійдіть у свій обліковий запис, тоді в розділі «Паролі для програм» клацніть Генерувати новий пароль.

QQ Mail

 Примітка. Перевірте, чи увімкнено послугу SMTP в обліковому записі.

Щоб увімкнути послугу, на головній сторінці QQ Mail клацніть **Налаштування > Обліковий запис**, тоді в розділі POP3/IMAP/SMTP/Exchange/CardDAV/CalDAV увімкніть функцію **Послуга POP3/SMTP** або **Послуга IMAP/SMTP**.

НАЛАШТУВАННЯ	ЗНАЧЕННЯ
Основний SMTP-шлюз	smtp.qq.com
Основний порт SMTP-шлюзу	587
Використовувати SSL/TLS	Обов'язково
Потрібен надійний сертифікат	Вимкнено
Адреса відповіді	Ваша адреса електронної пошти
Автентифікація сервера SMTP	Вхід у систему/звичайний
Ініційована пристроєм електронна пошта	Використовуйте облікові дані SMTP пристрою
Ідентифікатор користувача пристрою	Ваша адреса електронної пошти
Пароль пристрою	Код авторизації  Примітка. Щоб згенерувати код авторизації, на головній сторінці QQ Mail клацніть Налаштування > Обліковий запис , тоді в розділі POP3/IMAP/SMTP/Exchange/CardDAV/CalDAV клацніть Генерувати код авторизації .

NetEase Mail (mail.163.com)

 Примітка. Перевірте, чи увімкнено послугу SMTP в обліковому записі.

Щоб увімкнути послугу, на головній сторінці програми NetEase Mail клацніть **Налаштування > POP3/SMTP/IMAP**, тоді увімкніть функцію **Послуга IMAP/SMTP** або **Послуга POP3/SMTP**.

НАЛАШТУВАННЯ	ЗНАЧЕННЯ
Основний SMTP-шлюз	smtp.163.com
Основний порт SMTP-шлюзу	465
Використовувати SSL/TLS	Обов'язково
Потрібен надійний сертифікат	Вимкнено
Адреса відповіді	Ваша адреса електронної пошти

НАЛАШТУВАННЯ	ЗНАЧЕННЯ
Автентифікація сервера SMTP	Вхід у систему/звичайний
Ініційована пристроєм електронна пошта	Використовуйте облікові дані SMTP пристрою
Ідентифікатор користувача пристрою	Ваша адреса електронної пошти
Пароль пристрою	Пароль авторизації  Примітка. Пароль авторизації надається, коли ввімкнено послугу IMAP/SMTP або послугу POP3/SMTP.

NetEase Mail (mail.126.com)

 Примітка. Перевірте, чи увімкнено послугу SMTP в обліковому записі.

Щоб увімкнути послугу, на головній сторінці NetEase Mail клацніть **Налаштування > POP3/SMTP/IMAP**, тоді ввімкніть функцію **Послуга IMAP/SMTP** або **Послуга POP3/SMTP**.

НАЛАШТУВАННЯ	ЗНАЧЕННЯ
Основний SMTP-шлюз	smtp.126.com
Основний порт SMTP-шлюзу	465
Використовувати SSL/TLS	Обов'язково
Потрібен надійний сертифікат	Вимкнено
Адреса відповіді	Ваша адреса електронної пошти
Автентифікація сервера SMTP	Вхід у систему/звичайний
Ініційована пристроєм електронна пошта	Використовуйте облікові дані SMTP пристрою
Ідентифікатор користувача пристрою	Ваша адреса електронної пошти
Пароль пристрою	Пароль авторизації  Примітка. Пароль авторизації надається, коли ввімкнено послугу IMAP/SMTP або послугу POP3/SMTP.

NetEase Mail (mail.yeah.net)

 Примітка. Перевірте, чи увімкнено послугу SMTP в обліковому записі.

Щоб увімкнути послугу, на головній сторінці програми NetEase Mail клацніть **Налаштування > POP3/SMTP/IMAP**, тоді ввімкніть функцію **Послуга IMAP/SMTP** або **Послуга POP3/SMTP**.

НАЛАШТУВАННЯ	ЗНАЧЕННЯ
Основний SMTP-шлюз	smtp.yeah.net
Основний порт SMTP-шлюзу	465
Використовувати SSL/TLS	Обов'язково
Потрібен надійний сертифікат	Вимкнено
Адреса відповіді	Ваша адреса електронної пошти
Автентифікація сервера SMTP	Вхід у систему/звичайний
Ініційована пристроєм електронна пошта	Використовуйте облікові дані SMTP пристрою
Ідентифікатор користувача пристрою	Ваша адреса електронної пошти
Пароль пристрою	Пароль авторизації  Примітка. Пароль авторизації надається, коли ввімкнено послугу IMAP/SMTP або послугу POP3/SMTP.

Sohu Mail



Примітка. Перевірте, чи увімкнено послугу SMTP в обліковому записі.

Щоб увімкнути послугу, на головній сторінці програми Sohu Mail клацніть **Додатково > Налаштування > POP3/SMTP/IMAP**, тоді ввімкніть функцію **Послуга IMAP/SMTP** або **Послуга POP3/SMTP**.

НАЛАШТУВАННЯ	ЗНАЧЕННЯ
Основний SMTP-шлюз	smtp.sohu.com
Основний порт SMTP-шлюзу	465
Використовувати SSL/TLS	Обов'язково
Потрібен надійний сертифікат	Вимкнено
Адреса відповіді	Ваша адреса електронної пошти
Автентифікація сервера SMTP	Вхід у систему/звичайний
Ініційована пристроєм електронна пошта	Використовуйте облікові дані SMTP пристрою

НАЛАШТУВАННЯ	ЗНАЧЕННЯ
Ідентифікатор користувача пристрою	Ваша адреса електронної пошти
Пароль пристрою	Незалежний пароль  Примітка. Незалежний пароль надається, коли ввімкнено послугу IMAP/SMTP або послугу POP3/SMTP.

Sina Mail

 Примітка. Перевірте, чи ввімкнено послугу POP3/SMTP в обліковому записі.

Щоб увімкнути послугу, на головній сторінці програми Sina Mail клацніть **Налаштування > Додаткові налаштування > POP/IMAP/SMTP користувача**, тоді ввімкніть функцію **Послуга POP3/SMTP**.

НАЛАШТУВАННЯ	ЗНАЧЕННЯ
Основний SMTP-шлюз	smtp.sina.com
Основний порт SMTP-шлюзу	587
Використовувати SSL/TLS	Обов'язково
Потрібен надійний сертифікат	Вимкнено
Адреса відповіді	Ваша адреса електронної пошти
Автентифікація сервера SMTP	Вхід у систему/звичайний
Ініційована пристроєм електронна пошта	Використовуйте облікові дані SMTP пристрою
Ідентифікатор користувача пристрою	Ваша адреса електронної пошти
Пароль пристрою	Код авторизації  Примітка. Щоб створити код авторизації, на головній сторінці електронної пошти клацніть Налаштування > Додаткові налаштування > POP/IMAP/SMTP користувача , тоді ввімкніть функцію Стан коду авторизації .

- Якщо в разі використання наданих налаштувань у вас виникають помилки, зверніться до постачальника послуг електронної пошти.
- Для отримання інформації про налаштування електронної пошти постачальників послуг, яких немає у списку, зверніться до відповідного постачальника.

Завантаження паперу та спеціальних носіїв

НАЛАШТУВАННЯ РОЗМІРУ Й ТИПУ ПАПЕРУ

1. На панелі керування виберіть **Settings (Налаштування)Paper (Папір)Tray Configuration (Конфігурація лотка)Paper Size/Type (Розмір/тип паперу)**, а тоді виберіть джерело паперу. Для моделей принтерів без сенсорного екрана, щоб вибрати налаштування, натискайте кнопку **OK**.
2. Виберіть розмір і тип паперу.
 - Для двостороннього друку на папері розміру А4, перевірте, чи в дуплексному модулі для розміру паперу встановлено налаштування А4.
 - Для двостороннього друку на папері розміру Letter, Legal, Oficio або Folio, перевірте, чи в дуплексному модулі для розміру паперу встановлено налаштування Letter.

НАЛАШТУВАННЯ УНІВЕРСАЛЬНИХ ПАРАМЕТРІВ ПАПЕРУ

1. На панелі керування перейдіть до:
Settings (Налаштування) > Paper (Папір) > Media Configuration (Налаштування носіїв) > Universal Setup (Універсальне налаштування)
Для моделей принтерів без сенсорного екрана натискайте **OK**, щоб вибрати налаштування.
2. Налаштуйте параметри.

ЗАВАНТАЖЕННЯ ЛОТКА

1. Вийміть лоток.

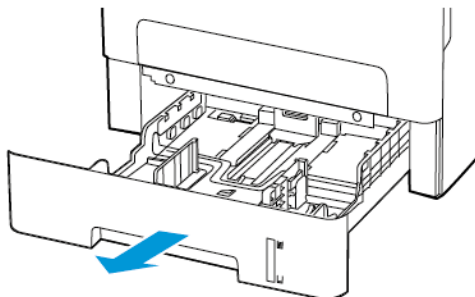

2. Налаштуйте напрямні в лотку відповідно до розміру паперу, який завантажуються.

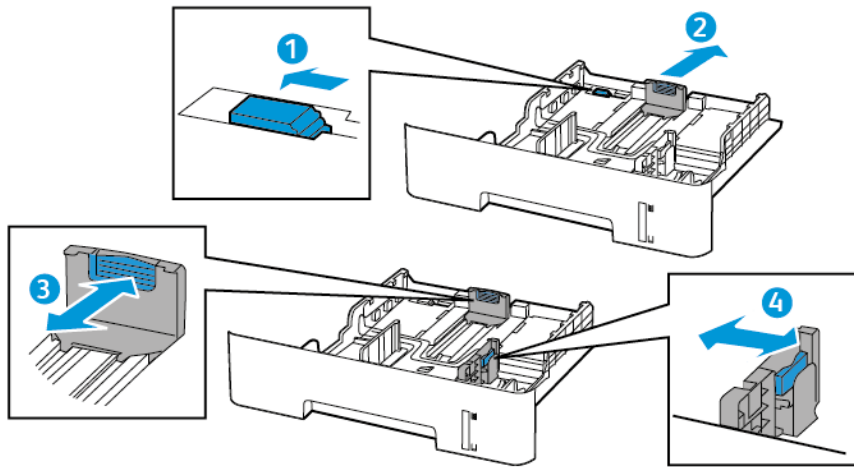

3. Перш ніж завантажувати папір, зігніть, тоді розгорніть аркуші паперу в'ялом та вирівняйте краї паперу.

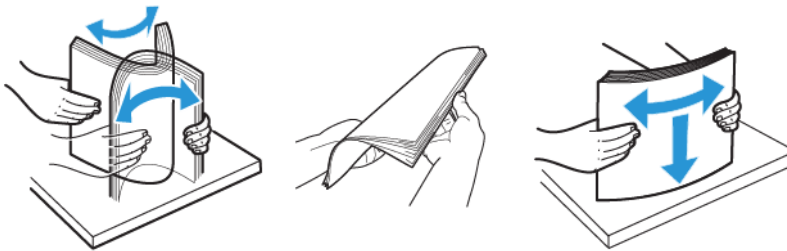

4. Завантажте стос паперу стороною для друку донизу й перевірте, чи бічні напрямні прилягають до паперу.

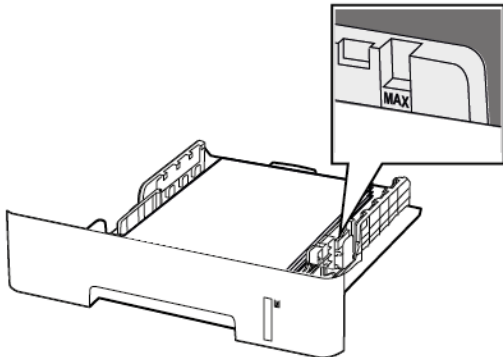

- Для одностороннього друку завантажуйте фірмові бланки в лоток лицьовою стороною донизу верхнім краєм аркуша до переду лотка.
- Для двостороннього друку завантажуйте фірмові бланки в лоток лицьовою стороною догори нижнім краєм аркуша до переду лотка.
- Слідкуйте, щоб папір не ковзав у лотку.
- Щоб папір не застряг, упевніться, що висота стосу нижча за позначку максимальної кількості паперу.

5. Вставте лоток.

Якщо потрібно, на панелі керування налаштуйте розмір і тип паперу відповідно до завантаженого паперу.

ЗАВАНТАЖЕННЯ У ПРИСТРІЙ ПОДАЧІ ДОКУМЕНТІВ ВРУЧНУ

1. Відкрийте пристрій подачі документів вручну.

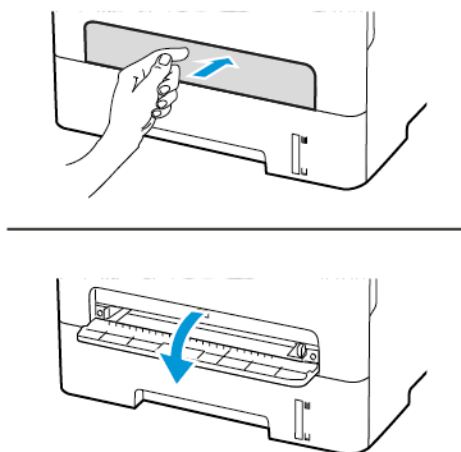

2. Налаштуйте напрямні відповідно до розміру паперу, який завантажуються.

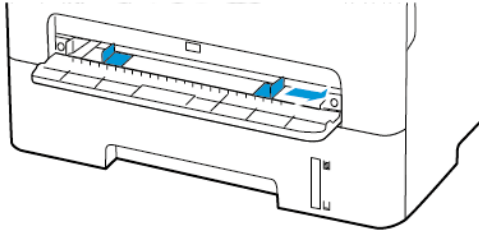

3. Завантажте аркуш паперу стороною для друку догори.
 - Для одностороннього друку завантажуйте фірмові бланки стороною для друку догори і верхнім краєм у принтер.
 - Для двостороннього друку завантажуйте фірмові бланки стороною для друку донизу і нижнім краєм у принтер.
 - Завантажуйте конверт клапаном донизу і впритул до лівої напрямної.



Попередження. Щоб уникнути застрягання паперу, не впишайте папір у пристрій подачі документів вручну.

Встановлення на оновлення програмного забезпечення, драйверів та вбудованого програмного забезпечення

ВСТАНОВЛЕННЯ ПРОГРАМНОГО ЗАБЕЗПЕЧЕННЯ

Перш ніж встановлювати програмне забезпечення драйвера принтера, упевніться, що принтер підключено до розетки, живлення ввімкнено, пристрій належним чином з'єднаний і має дійсну IP-адресу. Зазвичай IP-адреса відображається у верхньому правому кутку панелі керування.

Щоб переглянути IP-адресу принтера, див. розділ [Пошук IP-адреси принтера](#).



Примітка. Якщо диск *Програмне забезпечення і документація* недоступний, завантажте найновіші драйвери зі сторінки www.xerox.com/drivers

Вимоги до операційної системи

- Windows 7 SP1, Windows 8, Windows 8.1, Windows 10, Windows 11, Windows Server 2008 R2, Windows Server 2012, Windows Server 2016, Windows Server 2019 і Windows Server 2022.
- macOS версії 10.14 або пізнішої.
- UNIX та Linux: принтер підтримує під'єднання до різноманітних платформ UNIX через мережевий інтерфейс.

Встановлення драйверів принтера для мережевого принтера Windows

1. Вставте диск *Програмне забезпечення і документація* у відповідний пристрій для зчитування дисків на комп'ютері. Якщо програма встановлення не запуститься автоматично, виберіть на комп'ютері відповідний диск і двічі клацніть файл встановлення **Setup.exe**.
2. Клацніть **Xerox Smart Start — Інсталятор драйвера (рекомендовано)**.
3. У ліцензійній угоді клацніть **Я погоджуюсь**.
4. Виберіть ваш принтер у переліку виявлених принтерів.
Якщо ви встановлюєте драйвер для мережевого принтера, і він не відображається у списку, клацніть **Не відображається принтер?** і введіть IP-адресу свого принтера.
Щоб переглянути IP-адресу свого принтера, перегляньте розділ [Пошук IP-адреси принтера](#).
5. Клацніть **Швидко встановлення**.
З'явиться повідомлення про успішне встановлення.
6. Щоб завершити встановлення і закрити вікно програми встановлення, клацніть **Готово**.

Встановлення zip-файлу драйвера друку Windows

Драйвери друку можна завантажити з сайту Xerox.com у вигляді zip-файлу, а тоді встановити їх на комп'ютер за допомогою майстра додавання принтерів Windows.

Щоб встановити драйвер друку з файлу .zip:

1. Завантажте і розпакуйте потрібний zip-файл у локальний каталог на комп'ютері.
2. На комп'ютері відкрийте **панель керування** і виберіть **Пристрої і принтери > Додати принтер**.
3. Клацніть **Потрібний принтер відсутній у списку**, а тоді клацніть **Додати локальний або мережевий принтер з параметрами, заданими вручну**.
4. Щоб використати попередньо налаштований порт, виберіть **Використовувати наявний порт**, а тоді у списку виберіть стандартний порт TCP/IP.
5. Щоб створити стандартний порт TCP/IP:
 - a. Виберіть **Створити новий порт**.
 - b. Для типу порту виберіть **Стандартний порт TCP/IP**, а тоді клацніть **Далі**.
 - c. Введіть ім'я хоста або IP-адресу принтера в полі **Ім'я хоста або IP-адреса**.
 - d. Щоб вимкнути цю функцію, зніміть позначку для пункту **Надсилати запит на принтер і автоматично вибирати драйвер**, а тоді натисніть **Далі**.
6. Клацніть **Установити з диска**.
7. Клацніть **Огляд**. Знайдіть і виберіть файл driver.inf для вашого принтера. Клацніть **Відкрити**.
8. Виберіть модель вашого принтера і натисніть **Далі**.
9. Якщо драйвер принтера вже встановлено і на екрані з'явиться відповідний запит, клацніть **Використати встановлений драйвер (рекомендовано)**.
10. У полі **Ім'я принтера** введіть ім'я для вашого принтера.
11. Щоб встановити драйвер принтера, клацніть **Далі**.
12. Якщо потрібно, встановіть принтер як принтер за замовчуванням.



Примітка. Перш ніж вибирати параметр **Дозволити спільний доступ до принтера**, зверніться до свого системного адміністратора.

13. Щоб надіслати на принтер тестову сторінку, клацніть **Надрукувати тестову сторінку**.
14. Натисніть **Готово**.

Встановлення драйверів принтера для USB-принтера Windows

1. Під'єднайте кінець B стандартного кабелю A/B USB 2.0 або USB 3.0 до USB-порту на задній панелі принтера.
2. Під'єднайте кінець A кабелю USB до USB-порту комп'ютера.
3. Якщо відобразиться майстер виявлення нового обладнання Windows, клацніть **Скасувати**.

4. Вставте диск *Програмне забезпечення і документація* у відповідний пристрій для зчитування дисків на комп'ютері. Якщо програма встановлення не запуститься автоматично, виберіть на комп'ютері відповідний диск і двічі клацніть файл встановлення **Setup.exe**.
5. Клацніть **Xerox Smart Start — Інсталятор драйвера (рекомендовано)**.
6. У ліцензійній угоді клацніть **Я погоджуюсь**.
7. Виберіть принтер у переліку виявлених принтерів, тоді клацніть **Швидке встановлення**.
З'явиться повідомлення про успішне встановлення.
8. Щоб завершити встановлення і закрити вікно програми встановлення, клацніть **Готово**.

Встановлення принтера як принтера WSD (веб-служби на пристроях)

Функція Web Services on Devices (WSD) (веб-служби на пристроях) дозволяти клієнту виявляти та отримувати доступ до віддаленого пристрою та пов'язаних із ним служб через мережу. WSD підтримує можливість виявлення, керування та використання пристроїв.

Встановлення принтера WSD за допомогою майстра додавання пристрою

1. На комп'ютері клацніть **Пуск**, а тоді виберіть **Принтери і сканери**.
2. Щоб додати потрібний принтер, клацніть **Додати принтер або сканер**.
3. У списку доступних пристроїв виберіть потрібний і натисніть **Далі**.



Примітка. Якщо потрібний принтер не відображається у списку, натисніть кнопку **Скасувати**. Щоб додати принтер вручну, введіть IP-адресу принтера. Докладніше про це читайте в розділі **Встановлення zip-файлу драйвера друку Windows**.

4. Натисніть **Закрити**.

Встановлення драйверів і службових програм для macOS

1. Завантажте останній драйвер друку з сайту <https://www.xerox.com/office/drivers>.
2. Відкрийте драйвери принтера Xerox® 5.xx.x.dmg або .pkg відповідно до потреб принтера.
3. Щоб запустити драйвери принтера Xerox® 5.xx.x.dmg або .pkg, двічі клацніть ім'я відповідного файлу.
4. У запиті, що відобразиться, клацніть **Продовжити**.
5. Щоб прийняти умови ліцензійної угоди, клацніть **Я погоджуюсь**.
6. Щоб прийняти поточну папку для встановлення, клацніть **Встановити** або виберіть іншу папку для встановлення і натисніть **Встановити**.
7. Коли з'явиться запит, введіть пароль і натисніть **ОК**.
8. Виберіть принтер у переліку виявлених принтерів, тоді натисніть **Далі**.
9. Якщо принтер відсутній у списку виявлених принтерів:
 - a. Клацніть **пиктограму мережевого принтера**.
 - b. Введіть IP-адресу принтера і натисніть **Продовжити**.

- c. Виберіть принтер у списку виявлених принтерів, а тоді клацніть **Продовжити**.
10. Якщо принтера не виявлено, перевірте, чи ввімкнено принтер і чи кабель Ethernet або USB під'єднані належним чином.
11. Щоб прийняти повідомлення про чергу друку, натисніть **ОК**.
12. Встановіть або зніміть позначку для пунктів **Встановити як принтер за замовчуванням і Надрукувати тестову сторінку**.
13. Натисніть **Продовжити**, тоді натисніть **Закрити**.

Додавання принтера в macOS

Для роботи в мережі налаштуйте принтер за допомогою технології Bonjour® (mDNS), а для з'єднання LPD, LPR використовуйте IP-адресу принтера. Для мережевого принтера потрібно створити з'єднання USB з робочого столу.

Докладніші відомості див. у помічнику з підтримки онлайн на: <https://www.xerox.com/support>.

Додавання принтера за допомогою Bonjour

Щоб додати принтер за допомогою Bonjour®:

1. Відкрийте **Параметри системи** з папки Програми на комп'ютері або з док-станції.
2. Клацніть **Принтери і сканери**.
У лівій частині вікна відкриється список принтерів.
3. Щоб відкрити список принтерів клацніть значок плюса (+).
4. У верхній частині вікна клацніть піктограму **За замовчуванням**.
5. Виберіть свій принтер зі списку і клацніть **Додати**.



Примітка. Якщо принтера не виявлено, перевірте, чи ввімкнено принтер і чи кабель Ethernet під'єднаний належним чином.

Додавання принтера шляхом вказання IP-адреси

Щоб додати принтер за допомогою IP-адреси:

1. Відкрийте **Параметри системи** з папки «Програми» на комп'ютері або з док-станції.
2. Клацніть **Принтери і сканери**.
У лівій частині вікна відкриється список принтерів.
3. У списку принтерів клацніть піктограму з плюсом (+).
4. Клацніть **IP**.
5. У списку протоколів виберіть протокол.
6. У полі Адреса введіть IP-адресу принтера.
7. У полі Ім'я введіть ім'я принтера.
8. У списку використовуваних параметрів натисніть **Select a driver to use** (Виберіть драйвер).

9. Зі списку програмного забезпечення принтера виберіть драйвер принтера відповідно до його моделі.
10. Клацніть **Додати**.

Встановлення драйверів і службових програм друку для UNIX і Linux

Докладніше про встановлення драйверів і службових програм для UNIX і Linux читайте в розділі <https://www.xerox.com/office/drivers>.

Оновлення програмного забезпечення

Для належної роботи певних програм необхідне мінімальне оновлення програмного забезпечення пристрою.

Докладнішу інформацію щодо оновлення програмного забезпечення пристрою запитуйте у свого представника служби обслуговування.

1. Відкрийте веб-браузер і введіть IP-адресу принтера в полі адреси.
 - IP-адресу принтера можна знайти на головному екрані принтера. IP-адреса відображається у вигляді чотирьох наборів цифр, розділених крапками, наприклад 123.123.123.123.
 - Якщо використовується проксі-сервер, вимкніть його на деякий час, щоб коректно завантажити веб-сторінку.
2. Клацніть **Налаштування > Пристрій > Оновлення програмного забезпечення**.
3. Виберіть одне з наведеного нижче:
 - Клацніть **Перевірити наявність оновлень > Погоджуюся, розпочати оновлення**.
 - Щоб завантажити файл із програмним забезпеченням, виконайте наведені далі кроки: Щоб отримати останні оновлення програмного забезпечення, перейдіть на сторінку www.xerox.com та знайдіть модель свого принтера.

1. Знайдіть файл із програмним забезпеченням.



Примітка. Перевірте, чи розпаковано zip-файл програмного забезпечення.

2. Клацніть **Upload (Завантажити) > Start (Пуск)**.

ЕКСПОРТУВАННЯ АБО ІМПОРТУВАННЯ ФАЙЛУ КОНФІГУРАЦІЇ

Параметри конфігурації принтера можна експортувати у текстовий файл, тоді імпортувати такий файл на інших принтерах, щоб застосувати параметри.

1. Відкрийте веббраузер і введіть IP-адресу принтера в полі адреси.
 - На головному екрані принтера перегляньте IP-адресу принтера. IP-адреса відображається у вигляді чотирьох наборів цифр, розділених крапками, наприклад 123.123.123.123.
 - Якщо використовується проксі-сервер, вимкніть його на деякий час, щоб коректно завантажити вебсторінку.
2. У вбудованому вебсервері клацніть **Експортувати конфігурацію** або **Імпортувати конфігурацію**.

3. Виконайте подані на екрані вказівки.
4. Якщо принтер підтримує програми, виконайте таке:
 - a. Клацніть **Програми**, виберіть програму, тоді клацніть **Конфігурація**.
 - b. Клацніть **Експортувати** або **Імпортувати**.

Додаток Xerox® Easy Assist

Щоб підключитися до принтера зі свого смартфона, завантажте і встановіть на мобільному пристрої додаток Xerox Easy Assist. Якщо ви встановите додаток Xerox Easy Assist на своєму смартфоні, ви зможете легко налаштувати свій новий принтер, керувати налаштуваннями, переглядати сповіщення про необхідність замовити витратні матеріали й замовляти їх, а також отримувати інтерактивну підтримку з усунення несправностей у принтері.

Додаток Xerox Easy Assist містить інструкції та відеопосилання, які допоможуть розпакувати принтер. Щоб установити додаток Xerox Easy Assist на смартфоні, потрібно відсканувати QR-код. Є два види QR-кодів:

- Перший QR-код призначений для початкового встановлення додатку. Його вказано на упаковці або в посібнику зі встановлення, який додається до принтера. Щоб установити додаток Xerox Easy Assist перший раз, потрібно відсканувати цей QR-код за допомогою камери на смартфоні.
- Другий QR-код використовується для встановлення бездротового з'єднання між смартфоном і принтером. Наприклад, це можна зробити через Wi-Fi Direct. Якщо на принтері є сенсорний екран або дисплей, більший ніж 2 рядки, цей QR-код може відобразитися на панелі керування принтера. Докладніше про це читайте в розділі [З'єднання з додатком Xerox® Easy Assist для налаштованих принтерів](#). Другий QR-код потрібно сканувати через додаток Xerox Easy Assist.

Щоб установити та користуватися додатком Xerox Easy Assist, слід виконати такі дії:

1. Щоб переглянути відео, яке допоможе розпакувати принтер, відскануйте камерою смартфона QR-код на коробці або в посібнику зі встановлення, який додається до принтера.

Залежно від того, який у вас смартфон, з'явиться порада завантажити додаток з Apple App Store або Google Play Store. Підтвердіть згоду з умовами ліцензійної угоди з кінцевим користувачем і виконайте вказівки, які з'являться в додатку.

2. Під час першого ввімкнення живлення принтера з'являється майстер початкового налаштування. На панелі керування слід виконати таке:

- a. Виберіть мову в пункті **Мова**), а потім торкніть кнопку **Далі**.

З'явиться екран Мобільний додаток Xerox Easy Assist.

- b. Щоб використовувати мобільний пристрій для налаштування та керування принтером, торкніть пункт **Так**. З'явиться екран

Отримати додаток для підтвердження типу вашого мобільного пристрою. Виберіть один із варіантів:

- **iOS:** виберіть цей варіант, щоб установити додаток Xerox Easy Assist на iPhone;
- **Android:** виберіть цей варіант, щоб установити додаток Xerox Easy Assist на мобільний пристрій із платформою Android;
- **У мене є додаток:** виберіть цей варіант, якщо додаток Xerox Easy Assist вже встановлено на мобільному пристрої.

3. Якщо ви вибрали iOS або Android, відкриється екран, який допоможе встановити додаток. На панелі керування торкніть пункт **Показати QR-код**.

Відкриється екран із QR-кодом. Щоб установити додаток, відскануйте QR-код за допомогою камери смартфона.

4. Завантажте й установіть додаток Xerox Easy Assist на свій смартфон.
 - Для телефонів із Android: перейдіть до Google Play Store і знайдіть додаток Xerox Easy Assist.
 - Для iOS або iPhone: перейдіть до Apple App Store і знайдіть додаток Xerox Easy Assist.
5. Якщо ви встановлюєте додаток уперше, торкніть **I Agree (Я погоджуюся)**, щоб підтвердити згоду з умовами ліцензійної угоди з кінцевим користувачем.
6. Виконайте вказівки, наведені в додатку. Щоб з'єднати смартфон із принтером, торкніть пункт **Connect To My Printer (З'єднати з моїм принтером)**.
7. Щоб встановити з'єднання з додатком, торкніть на панелі керування принтера пункт **Показати QR-код**. Буде відображено другий QR-код.

 **Важливо:** Якщо дисплей на принтері має лише 2 рядки, QR-код не відобразиться на панелі керування. Щоб з'єднати принтер із мобільним пристроєм, виконайте вказівки, які з'являться на панелі керування. Коли з'явиться відповідна підказка, введіть ім'я SSID і пароль принтера для Wi-Fi Direct. Між принтером і додатком буде встановлено з'єднання Wi-Fi Direct.

8. Відскануйте другий QR-код через додаток Xerox Easy Assist. Виконайте вказівки, наведені в додатку. Коли з'єднання буде налаштовано, смартфон і принтер будуть тимчасово працювати разом через одну бездротову мережу.
9. За допомогою додатка Xerox Easy Assist виконайте загальні налаштування і зареєструйте принтер у мережі. Загальні налаштування включають пароль адміністратора, з'єднання, розміри, дату й час, а також налаштування звуку, енергозбереження тощо.

 **Примітка.** Упевніться, що ваш смартфон під'єднаний до тієї ж бездротової або дротової мережі, що й принтер, а також що між ними є зв'язок після завершення налаштування.

10. Щоб виконати початкове налаштування в додатку, введіть необхідні дані для принтера й торкніть кнопку **Complete Setup (Завершити налаштування)**.

З'явиться екран Welcome (Вітаємо!).

11. Коли буде завершено початкове встановлення, ви зможете за допомогою додатку Xerox Easy Assist виконувати такі дії:

Налаштування нового принтера

Якщо у вас є QR-код або Ір-адреса нового принтера Xerox, ви можете налаштувати його за допомогою додатка Xerox Easy Assist. На екрані My Printers (Мої принтери) в додатку торкніть піктограму +, а потім торкніть **Set Up a New Printer (Налаштувати новий принтер)**. Виконайте подані в додатку вказівки.

Стан принтера

Стан принтера включає відомості про принтер, зокрема, стан його готовності, рівень тонера і стан кожного лотка для паперу. Через додаток Xerox Easy Assist можна замовляти запчастини та витратні матеріали. Щоб замовити тонер, якщо його рівень низький, виберіть піктограму **Toner (Тонер)**, а потім торкніть пункт **Reorder (Замовити ще)**.

Сповіщення

Додаток Xerox Easy Assist може повідомляти про будь-які помилки або проблеми у принтері. Щоб переглянути повідомлення про помилку, торкніть піктограму **Bell (Дзвінок)**.

Друк

Через додаток Xerox Easy Assist можна виконувати завдання друку. У додатку виберіть принтер і натисніть **Print (Друк)**. Виберіть на мобільному пристрої документ, який потрібно надрукувати, підтвердіть налаштування друку і торкніть **Print (Друк)**.

Налаштування пристрою

У вкладці **Device Settings (Налаштування пристрою)** можна переглядати та змінювати налаштування пристрою. Якщо ви не налаштували пароль під час первинного встановлення, його слід налаштувати, щоб мати змогу переглядати або змінювати поточні налаштування принтера.

Підтримка

Через додаток Xerox Easy Assist можна подавати запити про підтримку та знаходити рішення проблем, пов'язаних із принтером. У додатку виберіть принтер і натисніть **Support (Підтримка)**. Буде встановлено з'єднання з постійно діючим чат-ботом Xerox's Support Agent (Програма підтримки Xerox).

Драйвери принтера й сканування

Через додаток Xerox Easy Assist можна завантажити драйвери принтера й сканування. У додатку виберіть принтер і натисніть **Print and Scan Drivers (Драйвери друку й сканування)**. У полі Email (Електронна пошта) введіть свою зареєстровану адресу електронної пошти й торкніть піктограму +, щоб додати свою адресу. Додаток надішле на цю адресу швидке посилання, за яким можна завантажити та встановити драйвери принтера й сканування.

Друк тестової сторінки

Щоб перевірити правильність усіх налаштувань, можна надрукувати тестову сторінку. У додатку виберіть принтер і натисніть **Print Test Page (Друк тестової сторінки)**.

Видалення принтера

Через додаток Xerox Easy Assist можна видалити принтер. У додатку виберіть принтер і натисніть **Remove (Видалити)**.

З'ЄДНАННЯ З ДОДАТКОМ XEROX® EASY ASSIST ДЛЯ НАЛАШТОВАНИХ ПРИНТЕРІВ

Щоб установити та використовувати додаток Xerox Easy Assist (ХЕА) для принтера, який не вимагає первинного налаштування, можна використати QR-код. На панелі керування відкрийте **Центр сповіщень > З'єднано з мережею > З'єднати з додатком Xerox Easy Assist > Показати QR-код**. Відскануйте QR-код і виконайте вказівки, які з'являться на панелі керування та в мобільному пристрої:

- Залежно від того, який у вас смартфон, для встановлення додатку перший раз з'явиться порада завантажити додаток з Apple App Store або Google Play Store.
- Якщо додаток вже встановлено, для доступу до функцій Xerox Easy Assist потрібно під'єднатися до принтера через смартфон.

 **Важливо:** Якщо дисплей на принтері має лише 2 рядки, Qr-код не відобразиться на панелі керування. Щоб з'єднати принтер із мобільним пристроєм, виконайте вказівки, які з'являться на панелі керування. Коли з'явиться відповідна підказка, введіть ім'я SSID і пароль принтера для Wi-Fi Direct. Між принтером і додатком буде встановлено з'єднання Wi-Fi Direct.

Якщо принтер уже налаштовано в мережі, а майстер початкового налаштування завершив роботу, через додаток ХЕА принтер можна додати безпосередньо у список My Printers (Мої принтери). Ви можете подивитися стан принтера, отримати драйвери принтера і підтримку через чат-бот. Щоб додати принтер, який перебуває в мережі, відкрийте головну сторінку додатку ХЕА. На екрані My Printers (Мої принтери) торкніть піктограму +. Додаток виконає пошук принтерів у мережі, які знаходяться поблизу.

- Якщо додаток знайде ваш принтер, його можна буде безпосередньо вибрати й додати.
- Якщо додаток не може знайти потрібний принтер, його можна додати, ввівши його IP-адресу.

Якщо між принтером і мобільним пристроєм не вдається встановити зв'язок, упевніться, що вони перебувають в одній мережі.

Мережа

ПІД'ЄДНАННЯ ПРИНТЕРА ДО МЕРЕЖІ WI-FI

Перш ніж розпочинати, упевніться, що:

- Для параметра Active Adapter (Активний адаптер) встановлено значення «Автоматично». На панелі керування перейдіть до: **Налаштування > Network/Ports (Мережа/Порти) > Network Overview (Огляд мережі) > Active Adapter (Активний адаптер)**.

Для моделей принтерів без сенсорного екрана натискайте **OK**, щоб вибрати налаштування.

- Кабель Ethernet не підключено до принтера.

Використання майстра налаштування бездротової мережі у принтері

- Ці інструкції застосовуються лише до певних моделей принтерів.
 - Перш ніж користуватися майстром, перевірте, чи оновлено вбудоване програмне забезпечення принтера. Докладніше про це див. [Оновлення програмного забезпечення](#).
1. На головному екрані торкніть піктограму **Wi-Fi**, тоді торкніть **Set up now (Налаштувати зараз)**.
 2. Виберіть мережу Wi-Fi і введіть для неї пароль.
 3. Торкніть **Готово**.

Використання меню «Налаштування» у принтері

1. На панелі керування перейдіть до:

Settings (Налаштування) > Network/Ports (Мережі/Порти) > Wireless (Бездротова мережа) > Setup On Printer Panel (Налаштувати на панелі принтера)

Для моделей принтерів без сенсорного екрана натискайте **OK**, щоб вибрати налаштування.

2. Виберіть мережу Wi-Fi і введіть для неї пароль.



Примітка. Для моделей принтерів із підтримкою Wi-Fi під час початкового налаштування з'явиться запит про налаштування мережі Wi-Fi.

ПІД'ЄДНАННЯ ПРИНТЕРА ДО БЕЗДРОТОВОЇ МЕРЕЖІ ЗА ДОПОМОГОЮ СТАНДАРТУ WI-FI PROTECTED SETUP (WPS)

Перш ніж розпочинати, упевніться, що:

- Точка доступу (бездротовий маршрутизатор) має сертифікацію WPS і є сумісною з WPS. Докладніші відомості читайте в документації, що додається до точки доступу.
- У принтері встановлено адаптер бездротової мережі. Докладніші відомості читайте в інструкції, що додається до адаптера.

- Для параметра Active Adapter (Активний адаптер) встановлено значення «Автоматично». На панелі керування перейдіть до:

Settings (Налаштування) > Network/Ports (Мережі/Порти) > Network Overview (Огляд мережі) > Active Adapter (Активний адаптер)

Для моделей принтерів без сенсорного екрана натискайте **OK**, щоб вибрати налаштування.

Використання методу натиснення кнопки

1. На панелі керування перейдіть до:

Settings (Налаштування) > Network/Ports (Мережі/Порти) > Wireless (Бездротова мережа) > Wi-Fi Protected Setup > Start Push Button Method (Увімкнути метод натиснення кнопки)

Для моделей принтерів без сенсорного екрана натискайте **OK**, щоб вибрати налаштування.

2. Виконайте подані на дисплеї вказівки.

Метод використання PIN-коду

1. На панелі керування перейдіть до:

Settings (Налаштування) > Network/Ports (Мережі/Порти) > Wireless (Бездротова мережа) > Wi-Fi Protected Setup > Start PIN Method (Увімкнути метод використання PIN-коду)

Для моделей принтерів без сенсорного екрана натискайте **OK**, щоб вибрати налаштування.

2. Скопіюйте восьмицифровий PIN-код WPS.
3. Відкрийте веббраузер і введіть IP-адресу точки доступу в полі адреси.
 - Дізнатися IP-адресу можна в документації, що додається до точки доступу.
 - Якщо використовується проксі-сервер, вимкніть його на деякий час, щоб коректно завантажити вебсторінку.
4. Відкрийте меню параметрів WPS. Докладніші відомості читайте в документації, що додається до точки доступу.
5. Введіть восьмицифровий PIN-код і збережіть внесені зміни.

НАЛАШТУВАННЯ WI-FI DIRECT

Wi-Fi Direct – це технологія однорангового зв'язку на основі Wi-Fi, яка дозволяє бездротовим пристроям безпосередньо під'єднуватися до принтера з підтримкою Wi-Fi Direct без використання точки доступу (бездротового маршрутизатора).

1. На панелі керування перейдіть до:

Налаштування > Network/Ports (Мережа/Порти) > Wi-Fi Direct

Для моделей принтерів без сенсорного екрана натискайте **OK**, щоб вибрати налаштування.

2. Налаштуйте параметри.

- **Enable Wi-Fi Direct (Увімкнути Wi-Fi Direct)** – принтер передаватиме власну мережу Wi-Fi Direct.
- **Wi-Fi Direct Name (Назва Wi-Fi Direct)** – призначення назви для мережі Wi-Fi Direct.
- **Wi-Fi Direct Password (Пароль Wi-Fi Direct)** – встановлення пароля для безпеки бездротового з'єднання під час використання однорангового зв'язку.
- **Show Password on Setup Page (Показувати пароль на сторінці налаштувань)** – відображення пароля на сторінці налаштування мережі.
- **Auto-Accept Push Button Requests (Кнопка автоматичного приймання запитів)** – дозволяє принтеру автоматично приймати запити про з'єднання.



Примітка. Автоматичне приймання запитів за допомогою кнопки не є безпечним.

- За замовчуванням пароль мережі Wi-Fi Direct не відображається на дисплеї принтера. Щоб показувати пароль, активуйте значок відображення пароля. На панелі керування перейдіть до **Налаштування > Безпека > Miscellaneous (Різне) > Enable Password/PIN Reveal (Увімкнути відображення пароля/PIN-коду)**.
- Щоб дізнатися пароль мережі Wi-Fi Direct без його відображення на дисплеї принтера, на панелі керування перейдіть до **Налаштування > Звіти > Мережа > Network Setup Page (Сторінка налаштування мережі)**.

ПІД'ЄДНАННЯ МОБІЛЬНОГО ПРИСТРОЮ ДО ПРИНТЕРА

Перш ніж під'єднати мобільний пристрій, перевірте, чи налаштовано послугу Wi-Fi Direct. Докладніше про це читайте в розділі [Налаштування Wi-Fi Direct](#).

З'єднання за допомогою Wi-Fi Direct



Примітка. Ці інструкції застосовуються лише до мобільних пристроїв Android.

1. На мобільному пристрої перейдіть до меню налаштувань.
2. Увімкніть **Wi-Fi**, тоді торкніть **Wi-Fi Direct**.
3. Виберіть назву принтера Wi-Fi Direct.
4. Підтвердьте з'єднання на панелі керування принтера.

З'єднання за допомогою Wi-Fi

1. На мобільному пристрої перейдіть до меню налаштувань.
2. Торкніть **Wi-Fi**, тоді виберіть назву принтера Wi-Fi Direct.



Примітка. Перед назвою Wi-Fi Direct доданий рядок DIRECT-ху (де x та y – це два довільні символи).

3. Введіть пароль Wi-Fi Direct.

ПІД'ЄДНАННЯ КОМП'ЮТЕРА ДО ПРИНТЕРА

Перш ніж під'єднати комп'ютер, виконайте таке:

- Увімкніть функцію Wi-Fi Direct у принтері. На панелі керування перейдіть до:
Settings (Налаштування) > Network/Ports (Мережі/Порти) > Wi-Fi Direct > Enable Wi-Fi Direct (Увімкнути Wi-Fi Direct) > On (Увімк.)
- Запам'ятайте назву Wi-Fi Direct. На панелі керування перейдіть до:
Settings (Налаштування) > Network/Ports (Мережі/Порти) > Wi-Fi Direct > Wi-Fi Direct Name (Назва Wi-Fi Direct)
- Запам'ятайте пароль Wi-Fi Direct. На панелі керування перейдіть до:
Settings (Налаштування) > Network/Ports (Мережі/Порти) > Wi-Fi Direct > Wi-Fi Direct Password (Пароль Wi-Fi Direct)



Примітка. Також можна налаштувати назву та пароль Wi-Fi Direct.

Для моделей принтерів без сенсорного екрана натискайте **OK**, щоб вибрати налаштування.

Для користувачів із системою Windows

1. Відкрийте меню **Printers & scanners (Принтери і сканери)**, а тоді клацніть **Add a printer or scanner (Додати принтер або сканер)**.
2. Клацніть **Show Wi-Fi Direct printers (Показати принтери Wi-Fi Direct)**, а тоді виберіть назву принтера Wi-Fi Direct.
3. Запам'ятайте PIN-код принтера із восьми цифр, який відображається на дисплеї принтера.
4. Введіть PIN-код на комп'ютері.



Примітка. Якщо драйвер принтера ще не встановлений, Windows завантажить відповідний драйвер.

Для користувачів Macintosh

1. Клацніть піктограму бездротової мережі, тоді виберіть назву принтера Wi-Fi Direct.



Примітка. Перед назвою Wi-Fi Direct доданий рядок DIRECT-ху (де х та у – це два довільні символи).

2. Введіть пароль Wi-Fi Direct.



Примітка. Від'єднавши комп'ютер від мережі Wi-Fi Direct, підключіть його до попередньої мережі.

ВИМКНЕННЯ МЕРЕЖІ WI-FI

1. На панелі керування принтера перейдіть до:

Settings (Налаштування) > Network/Ports (Мережі/Порти) > Network Overview (Огляд мережі) > Active Adapter (Активний адаптер) > Standard Network (Стандартна мережа)

Для моделей принтерів без сенсорного екрана натискайте **OK**, щоб вибрати налаштування.

2. Виконайте подані на дисплеї вказівки.

ПЕРЕВІРКА ЗАСОБІВ З'ЄДНАННЯ ПРИНТЕРА

1. Надрукуйте сторінку з даними налаштування мережі.

На панелі керування перейдіть до:

Settings (Налаштування) > Reports (Звіти) > Network (Мережа) > Network Setup Page (Сторінка з даними налаштування мережі)

Для моделей принтерів без сенсорного екрана натискайте **OK**, щоб вибрати налаштування.

2. Перегляньте перший розділ сторінки і перевірте, чи поточний стан принтера відображається як Connected (Під'єднано).

Якщо стан принтера відображається як Not Connected (Не під'єднано), це може означати, що мережа LAN неактивна або мережевий кабель від'єднаний або несправний. Зверніться по допомогу до адміністратора.

Друк сторінки з налаштуваннями меню

На панелі керування перейдіть до:

Settings (Налаштування) > Reports (Звіти) > Menu Settings Page (Сторінка з налаштуваннями меню)

Для моделей принтерів без сенсорного екрана натискайте **OK**, щоб вибрати налаштування.

Безпека даних принтера

Цей розділ містить:

Очищення пам'яті принтера.....	78
Відновлення заводських параметрів.....	79
Заява про енергозалежність пам'яті пристрою.....	80

Очищення пам'яті принтера

Щоб очистити енергозалежну пам'ять або буферизовані дані, вимкніть принтер.

Щоб очистити енергонезалежну пам'ять або індивідуальні налаштування, зокрема налаштування пристрою та мережі, налаштування безпеки та вбудовані рішення, виконайте наведені нижче дії.

1. На панелі керування перейдіть до:

Settings (Налаштування) > Device (Пристрій) > Maintenance (Обслуговування) > Out of Service Erase (Стирання в разі виходу з ладу) > Sanitize all information on nonvolatile memory (Стерти всі дані, збережені в енергонезалежній пам'яті)

Для моделей принтерів без сенсорного екрана натискайте **OK**, щоб вибрати налаштування.

2. Виберіть пункт **Start initial setup (Розпочати початкове налаштування)** або **Leave printer offline (Залишити принтер без під'єднання до мережі)**.

Відновлення заводських параметрів

1. На панелі керування перейдіть до:

Settings (Налаштування) > Device (Пристрій) > Restore Factory Defaults (Відновлення заводських параметрів)

Для моделей принтерів без сенсорного екрана натискайте **OK**, щоб вибрати налаштування.

2. Виберіть **Restore all settings (Відновити всі налаштування)**.

Заява про енергозалежність пам'яті пристрою

Принтер містить різні типи пам'яті, які можуть зберігати налаштування пристрою та мережі, а також дані користувачів.

ТИП ПАМ'ЯТІ	ОПИС
Енергозалежна пам'ять	Принтер використовує стандартну <i>операційну пам'ять</i> (RAM), яка виконує тимчасову буферизацію даних користувачів під час нескладних завдань друку.
Енергонезалежна пам'ять	Принтер також може використовувати два типи енергонезалежної пам'яті: EEPROM і NAND (USB-накопичувач). Обидва з них використовуються для зберігання операційної системи, налаштувань пристрою та інформації про мережу.

Стирати вміст вбудованої пам'яті можна за таких обставин:

- Принтер виводиться з експлуатації.
- Принтер переносять в інший підрозділ чи в інше розташування.
- Обслуговування принтера здійснює особа, яка не є працівником вашої організації.
- Принтер забирають у сервісний центр.
- Принтер продано іншій організації.

Друк

Цей розділ містить:

Друк із комп'ютера	82
Друк із мобільного пристрою.....	83
Друк із USB-накопичувача.....	85
Підтримувані USB-накопичувачі і типи файлів.....	86
Налаштування конфіденційних завдань.....	87
Друк конфіденційних та інших утримуваних завдань.....	88
Друк зразка шрифтів.....	90
Розміщення розділювачів між копіями	91
Скасування завдання друку	92
Регулювання насиченості тонера	93

Друк із комп'ютера



Примітка. Для наклейок, картону та конвертів, перш ніж друкувати документ, встановіть розмір і тип паперу у принтері.

1. У документі, який потрібно надрукувати, відкрийте діалогове вікно «Друк».
2. Якщо потрібно, налаштуйте параметри.
3. Надрукуйте документ.

Друк із мобільного пристрою

ДРУК ІЗ МОБІЛЬНОГО ПРИСТРОЮ ЗА ДОПОМОГОЮ ПРОГРАМИ MOPRIA[®] PRINT SERVICE

Mopria Print Service – це рішення для друку з мобільних пристроїв із системою Android™ версії 5.0 чи пізнішої версії. Це рішення дає змогу виконувати друк безпосередньо на будь-який Mopria-сертифікований принтер.



Примітка. Завантажте Mopria Print Service на Google Play™ та увімкніть її на мобільному пристрої.

1. Запустіть сумісну програму на своєму мобільному пристрої Android або виберіть документ у менеджері файлів.
2. Торкніть **More Options (Інші параметри) > Print (Друк)**.
3. Виберіть принтер і, якщо потрібно, налаштуйте параметри.
4. Торкніть **Print (Друк)**.

ДРУК ІЗ МОБІЛЬНОГО ПРИСТРОЮ ЗА ДОПОМОГОЮ ФУНКЦІЇ AIRPRINT[®]

Функція AirPrint – це рішення для мобільних пристроїв, яке дозволяє друкувати безпосередньо з пристроїв Apple на AirPrint-сертифікованих принтерах.

- Упевніться, що пристрій Apple та принтер під'єднані до тієї самої мережі. Якщо мережа має кілька бездротових концентраторів, перевірте, чи обидва пристрої під'єднані до тієї самої підмережі.
 - Ця програма підтримується лише на деяких пристроях Apple.
1. На вашому мобільному пристрої виберіть документ у менеджері файлів або запустіть сумісну програму.
 2. Торкніть **Share/Upload (Поділитися/Завантажити) > Print (Друк)**.
 3. Виберіть принтер і, якщо потрібно, налаштуйте параметри.
 4. Надрукуйте документ.



ДРУК ІЗ МОБІЛЬНОГО ПРИСТРОЮ ЗА ДОПОМОГОЮ ПОСЛУГИ WI-FI DIRECT[®]

Wi-Fi Direct – це послуга друку, яка дозволяє виконувати друк на будь-який принтер із підтримкою Wi-Fi Direct.



Примітка. Перевірте, чи мобільний пристрій під'єднаний до бездротової мережі принтера. Докладніше про це див. [Під'єднання мобільного пристрою до принтера](#).

1. Запустіть сумісну програму на своєму мобільному пристрої або виберіть документ у менеджері файлів.

2. Залежно від вашого мобільного пристрою, виконайте одну з наведених нижче дій:
 - Торкніть  > Друк.
 - Торкніть  > Друк.
 - Торкніть  > Друк.
3. Виберіть принтер і, якщо потрібно, налаштуйте параметри.
4. Надрукуйте документ.

Друк із USB-накопичувача

Ця функція доступна лише на певних моделях принтерів.

1. Вставте USB-накопичувач.

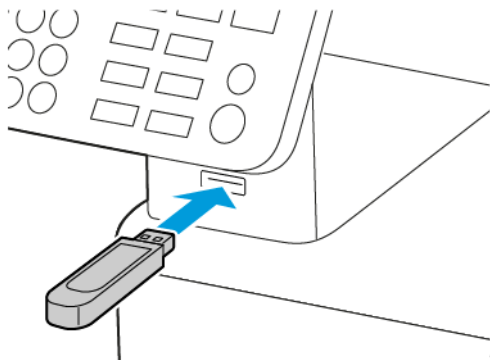

- Якщо вставити USB-накопичувач під час відображення повідомлення про помилку, принтер проігнорує USB-накопичувач.
 - Якщо вставити USB-накопичувач під час того як принтер обробляє інші завдання друку, на дисплеї відобразиться повідомлення Busy (Принтер зайнятий).
2. Виберіть документ, який потрібно надрукувати.
За потреби налаштуйте інші параметри друку.
 3. Надрукуйте документ.

Щоб надрукувати інший документ, виберіть **USB Drive (USB-накопичувач)**.

⚠ Попередження. Щоб запобігти втраті даних або виникненню несправності принтера, не торкайтеся USB-накопичувача або принтера у зазначеній ділянці під час активного друку, зчитування або записування із зовнішньої пам'яті.



Підтримувані USB-накопичувачі і типи файлів

USB-НАКОПИЧУВАЧІ

- Lexar JumpDrive S70 (16 ГБ і 32 ГБ)
- SanDisk Cruzer (16 ГБ і 32 ГБ)
- PNY Attache (16 ГБ і 32 ГБ)
 - Цей принтер підтримує високошвидкісні USB-накопичувачі.
 - USB-накопичувачі мають підтримувати систему FAT.

ТИПИ ФАЙЛІВ

Документи

PDF (версія 1.7 або раніше)

Зображення

- .dcm
- .gif
- .JPEG або .jpg
- .bmp
- .psd
- .TIFF або .tif
- .png

Налаштування конфіденційних завдань

ВИКОРИСТАННЯ ПАНЕЛІ КЕРУВАННЯ

1. На головному екрані торкніть **Settings (Налаштування) > Security (Безпека) > Confidential Print Setup (Налаштування конфіденційного друку)**
2. Налаштуйте параметри.

ВИКОРИСТАННЯ ВБУДОВАНОГО ВЕБСЕРВЕРА

1. Відкрийте веббраузер і введіть IP-адресу принтера в полі адреси.
 - Перегляньте IP-адресу принтера на головному екрані. IP-адреса відображається у вигляді чотирьох наборів цифр, розділених крапками, наприклад 123.123.123.123.
 - Якщо використовується проксі-сервер, вимкніть його на деякий час, щоб коректно завантажити вебсторінку.
2. Клацніть **Settings (Налаштування) > Security (Безпека) > Confidential Print Setup (Налаштування конфіденційного друку)**.
3. Налаштуйте параметри.

Друк конфіденційних та інших утримуваних завдань

ДЛЯ КОРИСТУВАЧІВ ІЗ СИСТЕМОЮ WINDOWS

1. Відкривши документ, виберіть **File (Файл) > Print (Друк)**.
2. Виберіть принтер, а тоді клацніть **Властивості, Налаштування, Параметри** або **Конфігурація**.
3. Клацніть **Print and Hold (Друкувати й утримати)**.
4. Виберіть **Use Print and Hold (Друкувати й утримати)**, а тоді призначте ім'я користувача.
5. Виберіть тип завдання друку (Confidential (Конфіденційно), Repeat (Повторюване), Reserve (Резервне) або Verify (Перевірка).

У разі вибору параметра **Confidential (Конфіденційно)** потрібно налаштувати для завдання друку персональний ідентифікаційний номер (PIN-код).

6. Клацніть **OK** або **Print (Друк)**.
7. На панелі керування розблокуйте завдання друку.
 - Для конфіденційних завдань друку виберіть:
Held jobs (Утримувані завдання) > виберіть ім'я користувача > Confidential (Конфіденційно) > введіть PIN-код > виберіть завдання друку > встановіть потрібні налаштування > Print (Друк)
 - Для інших завдань друку виберіть:
Held jobs (Утримувані завдання) > виберіть ім'я користувача > виберіть завдання друку > встановіть потрібні налаштування > Print (Друк)



Примітка. Для моделей принтерів без сенсорного екрана натискайте **OK**, щоб вибрати налаштування.

ДЛЯ КОРИСТУВАЧІВ MACINTOSH

Використання AirPrint

1. Відкривши документ, виберіть **File (Файл) > Print (Друк)**.
2. Виберіть принтер, а тоді у випадному меню параметра Orientation (Орієнтація) виберіть **PIN Printing (Друк із PIN-кодом)**.
3. Увімкніть **Print with PIN (Друкувати через PIN-код)**, а тоді введіть чотирицифровий PIN-код.
4. Клацніть **Print (Друк)**.
5. На панелі керування розблокуйте завдання друку. Виберіть:
Held jobs (Утримувані завдання) > виберіть назву свого комп'ютера > Confidential (Конфіденційно) > введіть PIN-код > виберіть завдання друку > Print (Друк)

Для моделей принтерів без сенсорного екрана натискайте **OK**, щоб вибрати налаштування.

Використання драйвера принтера

1. Відкривши документ, виберіть **File (Файл) > Print (Друк)**.
2. Виберіть принтер, а тоді у випадному меню параметра Orientation (Орієнтація) виберіть **Print and Hold (Друкувати й утримати)**.
3. Увімкніть **Confidential Print (Конфіденційний друк)**, а тоді введіть чотирицифровий PIN-код.
4. Клацніть **Print (Друк)**.
5. На панелі керування розблокуйте завдання друку. Виберіть:
Held jobs (Утримувані завдання) > виберіть назву свого комп'ютера > Confidential (Конфіденційно) > виберіть завдання друку > введіть PIN-код > Print (Друк)

Для моделей принтерів без сенсорного екрана натискайте **OK**, щоб вибрати налаштування.

Друк зразка шрифтів

1. На панелі керування перейдіть до:

Settings (Налаштування) > Reports (Звіти) > Print (Друку) > Print Fonts (Шрифти друку)

Для моделей принтерів без сенсорного екрана натискайте **OK**, щоб вибрати налаштування.

2. Виберіть **PCL Fonts (Шрифти PCL)**.

Розміщення розділювачів між копіями

1. На головному екрані перейдіть до:



Settings (Налаштування) > Print (Друк) > Layout (Компонування) > Separator Sheets (Розділювачі) > Between Copies (Між копіями)

Для моделей принтерів без сенсорного екрана натискайте **OK**, щоб вибрати налаштування.

2. Надрукуйте документ.

Скасування завдання друку

НА ПАНЕЛІ КЕРУВАННЯ ПРИНТЕРА

1. Залежно від моделі принтера виконайте одну з наведених нижче дій.
 - Двічі натисніть , а тоді натисніть .
 - Торкніть **Cancel Job (Скасування завдання)**.
2. Виберіть завдання друку, яке потрібно скасувати.

НА КОМП'ЮТЕРІ

1. Залежно від операційної системи виконайте одну з наведених нижче дій.
 - Відкрийте папку принтерів і виберіть потрібний принтер.
 - У параметрах системи в меню Apple виберіть свій принтер.
2. Виберіть завдання, яке потрібно скасувати.

Регулювання насиченості тонера

1. На панелі керування перейдіть до:

Settings (Налаштування) > Print (Друк) > Quality (Якість) > Toner Darkness (Насиченість тонера)

Для моделей принтерів без сенсорного екрана натискайте **OK**, щоб вибрати налаштування.

2. Налаштуйте параметр.
3. Застосуйте зміни.

Копіювання

Цей розділ містить:

Використання пристрою автоматичної подачі документів і скла сканера.....	96
Копіювання	97
Копіювання фотографій	98
Копіювання на фірмовий бланк	99
Копіювання на обидві сторони паперу.....	100
Зменшення або збільшення копій	101
Копіювання кількох сторінок на один аркуш	102
Сортування копій.....	103
Копіювання карток.....	104
Створення ярлика копіювання.....	105

Використання пристрою автоматичної подачі документів і скла сканера

ПРИСТРІЙ АВТОМАТИЧНОЇ ПОДАЧІ ДОКУМЕНТІВ (ПАПД)



- Використовуйте пристрій автоматичної подачі документів для друку документів на кілька сторінок або двосторонніх документів.
- Завантажте оригінал лицьовою стороною догори. Для документів на кілька сторінок не забудьте вирівняти аркуші за переднім краєм.
- Налаштуйте напрямні у пристрої автоматичної подачі документів відповідно до ширини паперу, який завантажеться.

СКЛО СКАНЕРА

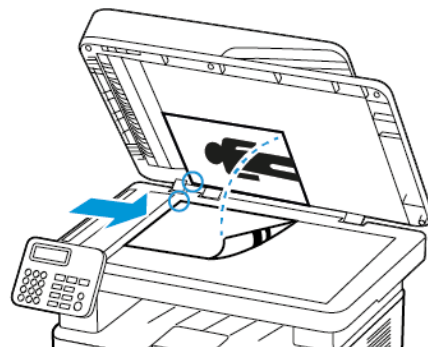

- Використовуйте скло сканера для документів на одну сторінку, книжкових сторінок, невеликих носіїв (як-от листівки або фото), прозорих плівок, фотопаперу або тонких носіїв (вирізки з журналів тощо).
- Розмістіть документ лицьовою стороною донизу в кутку зі стрілкою.

Копіювання

1. Завантажте вихідний документ у лоток пристрою автоматичної подачі документів або на скло сканера.

 Примітка. Щоб уникнути обрізання зображення, упевніться, що вихідний документ і відбиток мають однакові налаштування розміру.



2. На панелі керування перейдіть до:

 > **Копіювати** > вкажіть кількість копій

Для моделей принтерів без сенсорного екрана натискайте , щоб вибрати налаштування.

Якщо потрібно, налаштуйте параметри.

3. Скопіюйте документ.

 Примітка. Щоб швидко копіювати, на панелі керування натисніть .

Копіювання фотографій



1. Покладіть фото на скло сканера.
2. На панелі керування перейдіть до:

 > **Сору (Копіювати)** > **Content Type (Тип вмісту)** > **Photo (Фото)**

Для моделей принтерів без сенсорного екрана натискайте , щоб вибрати налаштування.

3. Скопіюйте документ.

Копіювання на фірмовий бланк

1. Завантажте вихідний документ у лоток пристрою автоматичної подачі документів або на скло сканера.
2. На панелі керування перейдіть до:
 > **Сору (Копіювати)** > **Сору from (Копіювати з)** > виберіть розмір вихідного документа
Для моделей принтерів без сенсорного екрана натискайте , щоб вибрати налаштування.
3. Виберіть **Сору To (Копіювати в)**, а тоді виберіть джерело паперу, куди завантажено фірмовий бланк.
Якщо фірмовий бланк завантажено у пристрій подачі документів вручну, виберіть:
Сору To (Копіювати в) > **Manual Feeder (Пристрій подачі документів вручну)** > виберіть розмір паперу > **Letterhead (Фірмовий бланк)**
4. Скопіюйте документ.

Копіювання на обидві сторони паперу

1. Завантажте вихідний документ у лоток пристрою автоматичної подачі документів або на скло сканера.
2. На панелі керування перейдіть до:

 > **Копіювати** > **Sides (Сторони)**

Для моделей принтерів без сенсорного екрана натискайте , щоб вибрати налаштування.

3. Налаштуйте параметр.
4. Скопіюйте документ.

Зменшення або збільшення копій

1. Завантажте вихідний документ у лоток пристрою автоматичної подачі документів або на скло сканера.
2. На панелі керування перейдіть до:



> **Сору (Копіювати)** > **Scale (Масштаб)** > вкажіть значення масштабу

Для моделей принтерів без сенсорного екрана натискайте **OK**, щоб вибрати налаштування.



Примітка. Унаслідок зміни розміру оригінального документа або відбитка після налаштування масштабу для цього параметра встановлюється значення «Автоматично».

3. Скопіюйте документ.

Копіювання кількох сторінок на один аркуш



1. Завантажте вихідний документ у лоток пристрою автоматичної подачі документів або на скло сканера.
2. На панелі керування перейдіть до:

 > **Копіювати** > **Кількість сторінок на сторону**

Для моделей принтерів без сенсорного екрана натискайте , щоб вибрати налаштування.

3. Налаштуйте параметри.
4. Скопіюйте документ.

Сортування копій

1. Завантажте вихідний документ у лоток пристрою автоматичної подачі документів або на скло сканера.
2. На панелі керування перейдіть до:
 > **Сору (Копіювати)** > **Collate (Сортувати)** > **Оп (Увімк.) [1,2,1,2,1,2]**
Для моделей принтерів без сенсорного екрана натискайте , щоб вибрати налаштування.
3. Скопіюйте документ.

Копіювання карток

1. Покладіть картку на скло сканера.
2. Залежно від моделі принтера виконайте одну з наведених нижче дій.
 - На головному екрані торкніть **Сору (Копіювати) > ID Сору (Копіювати посвідчення особи)**.
 - На панелі керування перейдіть до:
ID Card Copy (Копіювати посвідчення особи) > 
3. Якщо потрібно, налаштуйте параметри.
4. Скопіюйте документ.

Створення ярлика копіювання



Примітка. Для створення ярлика зазвичай потрібно мати права адміністратора.

1. Відкрийте веббраузер і введіть IP-адресу принтера в полі адреси.
 - Перегляньте IP-адресу принтера на головному екрані. IP-адреса відображається у вигляді чотирьох наборів цифр, розділених крапками, наприклад 123.123.123.123.
 - Якщо використовується проксі-сервер, вимкніть його на деякий час, щоб коректно завантажити вебсторінку.
2. Клацніть **Shortcuts (Ярлики) > Add Shortcut (Додати ярлик)**.
3. У меню Shortcut Type (Тип ярлика) виберіть **Сору (Копіювати)**, а тоді виконайте налаштування.
4. Застосуйте зміни.

Електронна пошта

Цей розділ містить:

Використання пристрою автоматичної подачі документів і скла сканера.....	108
Надсилання електронного листа.....	109

Використання пристрою автоматичної подачі документів і скла сканера

ПРИСТРІЙ АВТОМАТИЧНОЇ ПОДАЧІ ДОКУМЕНТІВ (ПАПД)



- Використовуйте пристрій автоматичної подачі документів для друку документів на кілька сторінок або двосторонніх документів.
- Завантажте оригінал лицьовою стороною догори. Для документів на кілька сторінок не забувайте вирівняти аркуші за переднім краєм.
- Налаштуйте напрямні у пристрої автоматичної подачі документів відповідно до ширини паперу, який завантажується.

СКЛО СКАНЕРА

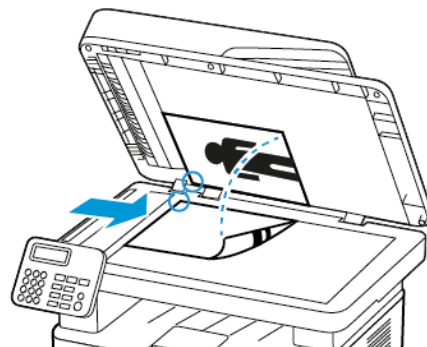

- Використовуйте скло сканера для документів на одну сторінку, книжкових сторінок, невеликих носіїв (як-от листівки або фото), прозорих плівок, фотопаперу або тонких носіїв (вирізки з журналів тощо).
- Розмістіть документ лицьовою стороною донизу в кутку зі стрілкою.

Надсилання електронного листа

Перш ніж розпочинати, перевірте, чи налаштовано параметри SMTP-сервера. Докладніше про це читайте в розділі [Налаштування параметрів SMTP-сервера електронної пошти](#).

ВИКОРИСТАННЯ ПАНЕЛІ КЕРУВАННЯ

1. Завантажте вихідний документ у лоток пристрою автоматичної подачі документів або на скло сканера.
2. На головному екрані торкніть **Email (Електронна пошта)**, тоді введіть потрібну інформацію. Якщо потрібно, налаштуйте тип вихідного файлу.
3. Надішліть електронного листа.

ВИКОРИСТАННЯ ЯРЛИКА

1. Створіть ярлик електронної пошти.
 - a. Відкрийте веббраузер і введіть IP-адресу принтера в полі адреси.
 - Перегляньте IP-адресу принтера на головному екрані. IP-адреса відображається у вигляді чотирьох наборів цифр, розділених крапками, наприклад 123.123.123.123.
 - Якщо використовується проксі-сервер, вимкніть його на деякий час, щоб коректно завантажити вебсторінку.
 - b. Клацніть **Shortcuts (Ярлики) > Add Shortcut (Додати ярлик)**.
 - c. У меню Shortcut Type (Тип ярлика) виберіть **Email (Електронна пошта)**, а тоді виконайте налаштування.
 - d. Застосуйте зміни.
2. Завантажте вихідний документ у лоток пристрою автоматичної подачі документів або на скло сканера.
3. На панелі керування перейдіть до:
Shortcuts (Ярлики) > Email (Електронна пошта)
Для моделей принтерів без сенсорного екрана натискайте **OK**, щоб вибрати налаштування.
4. Виберіть ярлик.
5. Надішліть електронного листа.

Електронна пошта

Факс

Цей розділ містить:

Використання пристрою автоматичної подачі документів і скла сканера.....	112
Надсилання факсу.....	113
Планування надсилання факсу.....	114
Створення номера швидкого доступу для номера факсу.....	115
Зміна роздільності факсу.....	116
Регулювання насиченості друку факсу.....	117
Друк журналу факсу.....	118
Блокування небажаних факсів.....	119
Утримування факсу.....	120
Переадресація факсу.....	121

Використання пристрою автоматичної подачі документів і скла сканера

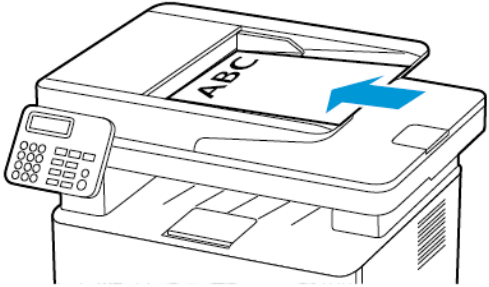
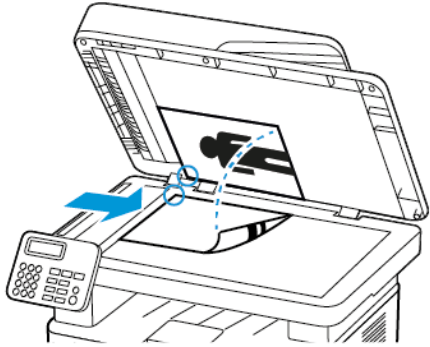
ПРИСТРІЙ АВТОМАТИЧНОЇ ПОДАЧІ ДОКУМЕНТІВ (ПАПД)	СКЛО СКАНЕРА
 <ul style="list-style-type: none"> • Використовуйте пристрій автоматичної подачі документів для друку документів на кілька сторінок або двосторонніх документів. • Завантажте оригінал лицьовою стороною догори. Для документів на кілька сторінок не забувайте вирівняти аркуші за переднім краєм. • Налаштуйте напрямні у пристрої автоматичної подачі документів відповідно до ширини паперу, який завантажуються. 	 <ul style="list-style-type: none"> • Використовуйте скло сканера для документів на одну сторінку, книжкових сторінок, невеликих носіїв (як-от листівки або фото), прозорих плівок, фотопаперу або тонких носіїв (вирізки з журналів тощо). • Розмістіть документ лицьовою стороною донизу в кутку зі стрілкою.

Надсилання факсу

ВИКОРИСТАННЯ ПАНЕЛІ КЕРУВАННЯ

1. Завантажте вихідний документ у вхідний лоток пристрою автоматичної подачі документів або на скло сканера.
2. На головному екрані торкніть **Fax (Факс)**, тоді введіть потрібну інформацію. Виконайте потрібні налаштування.
3. Надішліть документ факсом.

Планування надсилання факсу

Ця функція доступна лише на певних моделях принтерів.

1. Завантажте вихідний документ у лоток пристрою автоматичної подачі документів або на скло сканера.
2. На головному екрані торкніть **Fax (Факс)** > **To (Кому)** > введіть номер факсу > **Done (Готово)**.
3. Торкніть **Send Time (Час надсилання)**, налаштуйте дату й час, а тоді торкніть **OK**.
4. Надішліть факс.

Створення номера швидкого доступу для номера факсу



Примітка. Для створення ярлика зазвичай потрібно мати права адміністратора.

1. Відкрийте веббраузер і введіть IP-адресу принтера в полі адреси.
 - Перегляньте IP-адресу принтера на головному екрані. IP-адреса відображається у вигляді чотирьох наборів цифр, розділених крапками, наприклад 123.123.123.123.
 - Якщо використовується проксі-сервер, вимкніть його на деякий час, щоб коректно завантажити вебсторінку.
2. Клацніть **Shortcuts (Ярлики) > Add Shortcut (Додати ярлик)**.
3. У меню Shortcut Type (Тип ярлика) виберіть **Fax (Факс)**, а тоді виконайте налаштування.
4. Застосуйте зміни.

Зміна роздільності факсу

1. Завантажте вихідний документ у лоток пристрою автоматичної подачі документів або на скло сканера.
2. На панелі керування торкніть **Fax (Факс) > Resolution (Роздільність)**.
3. Виберіть потрібне налаштування.
4. Надішліть документ факсом.

Регулювання насиченості друку факсу

1. Завантажте вихідний документ у вхідний лоток пристрою автоматичної подачі документів або на скло сканера.
2. На панелі керування торкніть **Fax (Факс) > Darkness (Насиченість)**.
3. Виберіть потрібне налаштування.
4. Надішліть документ факсом.

Друк журналу факсу

1. На панелі керування торкніть **Settings (Налаштування) > Reports (Звіти) > Fax (Факс)**.
2. Виберіть **Fax Job Log (Журнал завдань факсу)** або **Fax Call Log (Журнал факсових викликів)**.

Блокування небажаних факсів

1. На головному екрані перейдіть до **Settings (Налаштування) > Fax (Факс) > Fax Setup (Налаштування факсу) > Fax Receive Settings (Параметри отримання факсів) > Admin Controls (Елементи керування адміністратора)**.
2. Встановіть для параметра Block No Name Fax (Блокувати факси від відправників без імені) значення **On (Увімк.)**.

Утримування факсу

1. Відкрийте веббраузер і введіть IP-адресу принтера в полі адреси.
 - На головному екрані принтера перегляньте IP-адресу принтера. IP-адреса відображається у вигляді чотирьох наборів цифр, розділених крапками, наприклад 123.123.123.123.
 - Якщо використовується проксі-сервер, вимкніть його на деякий час, щоб коректно завантажити вебсторінку.
2. Клацніть **Settings (Налаштування) > Fax (Факс) > Fax Setup (Налаштування факсу) > Fax Receive Settings (Параметри отримання факсів) > Holding Faxes (Утримування факсів)**.
3. Виберіть режим.
4. Застосуйте зміни.

Переадресація факсу

ВИКОРИСТАННЯ ПАНЕЛІ КЕРУВАННЯ

1. Створіть номер швидкого доступу для номера факсу.
 - a. На головному екрані торкніть **Fax (Факс) > To (Кому)**.
 - b. Введіть номер одержувача, а тоді торкніть **Done (Готово)**.
 - c. Торкніть  .
 - d. Створіть ярлик.
2. На головному екрані торкніть **Settings (Налаштування) > Fax (Факс) > Fax Setup (Налаштування факсу) > Fax Receive Settings (Параметри отримання факсів) > Admin Controls (Елементи керування адміністратора)**.
3. У меню Fax Forwarding (Переадресація факсів) торкніть **Forward (Переадресувати)**.
4. У меню Forward to (Отримувач) налаштуйте адресата.

ВИКОРИСТАННЯ ВБУДОВАНОГО ВЕБСЕРВЕРА

1. Створіть номер швидкого доступу для номера факсу.
 - a. Відкрийте веббраузер і введіть IP-адресу принтера в полі адреси.
 - Перегляньте IP-адресу принтера на головному екрані. IP-адреса відображається у вигляді чотирьох наборів цифр, розділених крапками, наприклад 123.123.123.123.
 - Якщо використовується проксі-сервер, вимкніть його на деякий час, щоб коректно завантажити вебсторінку.
 - b. Клацніть **Shortcuts (Ярлики) > Add Shortcut (Додати ярлик)**.
 - c. У меню Shortcut Type (Тип ярлика) виберіть **Fax (Факс)**, а тоді виконайте налаштування.
 - d. Застосуйте зміни.
2. Клацніть **Settings (Налаштування) > Fax (Факс) > Fax Setup (Налаштування факсу) > Fax Receive Settings (Параметри отримання факсів) > Admin Controls (Елементи керування адміністратора)**.
3. У меню Fax Forwarding (Переадресація факсів) виберіть **Forward (Переадресувати)**.
4. У меню Forward to (Отримувач) налаштуйте адресата.

Факс

Сканування

Цей розділ містить:

Використання пристрою автоматичної подачі документів і скла сканера.....	124
Сканування на комп'ютер.....	125
Сканування на USB-накопичувач.....	126
Сканування на сервер FTP.....	127
Сканування в мережеву папку.....	128

Використання пристрою автоматичної подачі документів і скла сканера

ПРИСТРІЙ АВТОМАТИЧНОЇ ПОДАЧІ ДОКУМЕНТІВ (ПАПД)



- Використовуйте пристрій автоматичної подачі документів для друку документів на кілька сторінок або двосторонніх документів.
- Завантажте оригінал лицьовою стороною догори. Для документів на кілька сторінок не забувайте вирівняти аркуші за переднім краєм.
- Налаштуйте напрямні у пристрої автоматичної подачі документів відповідно до ширини паперу, який завантажеться.

СКЛО СКАНЕРА

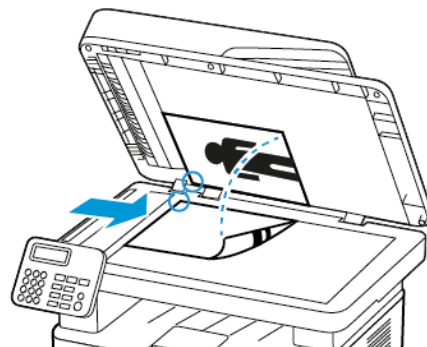

- Використовуйте скло сканера для документів на одну сторінку, книжкових сторінок, невеликих носіїв (як-от листівки або фото), прозорих плівок, фотопаперу або тонких носіїв (вирізки з журналів тощо).
- Розмістіть документ лицьовою стороною донизу в кутку зі стрілкою.

Сканування на комп'ютер

Перш ніж розпочинати, упевніться, що:

- Вбудоване програмне забезпечення принтера оновлено. Докладніше про це див. [Оновлення програмного забезпечення](#).
- Комп'ютер та принтер під'єднані до тієї самої мережі.

ДЛЯ КОРИСТУВАЧІВ ІЗ СИСТЕМОЮ WINDOWS



Примітка. Перевірте, чи принтер додано до комп'ютера. Докладніше про це читайте в розділі [Встановлення програмного забезпечення](#).

1. Завантажте вихідний документ у лоток пристрою автоматичної подачі документів або на скло сканера.
2. На комп'ютері відкрийте меню **Windows Fax and Scan** (Факси й сканування у Windows).
3. У меню «Джерело» виберіть сканер.
4. Якщо потрібно, змініть параметри сканування.
5. Відскануйте документ.

ДЛЯ КОРИСТУВАЧІВ MACINTOSH



Примітка. Перевірте, чи принтер додано до комп'ютера. Докладніше про це читайте в розділі [Встановлення програмного забезпечення](#).

1. Завантажте вихідний документ у лоток пристрою автоматичної подачі документів або на скло сканера.
2. Виконайте одну з наведених нижче дій на комп'ютері:
 - Відкрийте меню **Image Capture (Фотоприймач)**.
 - Відкрийте меню **Printers & Scanners (Принтери і сканери)**, а тоді виберіть принтер. Клацніть **Scan (Сканувати) > Open Scanner (Відкрити сканер)**.
3. У вікні «Сканер» виконайте одну чи кілька з наведених нижче дій:
 - Виберіть місце збереження відсканованого документа.
 - Виберіть розмір вихідного документа.
 - Для сканування з пристрою автоматичної подачі документів у меню сканування виберіть **Document Feeder (Пристрій подачі документів)** або ввімкніть пункт **Use Document Feeder (Використовувати пристрій подачі документів)**.
 - Налаштуйте параметри сканування, якщо потрібно.
4. Клацніть **Scan (Сканувати)**.

Сканування на USB-накопичувач

Ця функція доступна лише на певних моделях принтерів.

1. Завантажте вихідний документ у лоток пристрою автоматичної подачі документів або на скло сканера.
2. Вставте USB-накопичувач.

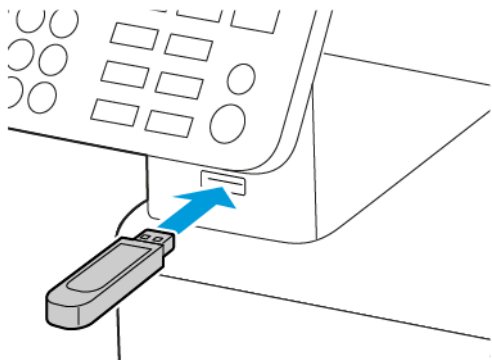

3. Торкніть пункт **Scan to USB (Сканувати на USB)** і за потреби встановіть відповідні налаштування.
 - Щоб зберегти відсканований документ у папку, торкніть пункт **Scan to (Сканувати у)**, виберіть папку, а тоді торкніть **Scan Here (Сканувати сюди)**.
 - Якщо екран USB-накопичувача не відображається, торкніть **USB Drive (USB-накопичувач)** на панелі керування.
4. Відскануйте документ.

 **Попередження.** Щоб запобігти втраті даних або виникненню несправності принтера, не торкайтеся USB-накопичувача або принтера у зазначеній ділянці під час активного друку, зчитування або записування із зовнішньої пам'яті.



Сканування на сервер FTP

1. Створіть ярлик FTP.
 - a. Відкрийте веббраузер і введіть IP-адресу принтера в полі адреси.
 - На головному екрані принтера перегляньте IP-адресу принтера. IP-адреса відображається у вигляді чотирьох наборів цифр, розділених крапками, наприклад 123.123.123.123.
 - Якщо використовується проксі-сервер, вимкніть його на деякий час, щоб коректно завантажити вебсторінку.
 - b. Клацніть **Shortcuts (Ярлики) > Add Shortcut (Додати ярлик)**.
 - c. У меню Shortcut Type (Тип ярлика) виберіть **FTP**, а тоді виконайте налаштування.
 - d. Застосуйте зміни.
2. Завантажте вихідний документ у лоток пристрою автоматичної подачі документів або на скло сканера.
3. На панелі керування перейдіть до:
Shortcuts (Ярлики) > FTP
Для моделей принтерів без сенсорного екрана натискайте **OK**, щоб вибрати налаштування.
4. Виберіть ярлик.
5. Відскануйте документ.

Сканування в мережеву папку

1. Створіть ярлик мережевої папки.
 - a. Відкрийте веббраузер і введіть IP-адресу принтера в полі адреси.
 - На головному екрані принтера перегляньте IP-адресу принтера. IP-адреса відображається у вигляді чотирьох наборів цифр, розділених крапками, наприклад 123.123.123.123.
 - Якщо використовується проксі-сервер, вимкніть його на деякий час, щоб коректно завантажити вебсторінку.
 - b. Клацніть **Shortcuts (Ярлики) > Add Shortcut (Додати ярлик)**.
 - c. У меню Shortcut Type (Тип ярлика) виберіть **Network Folder (Мережева папка)**, а тоді виконайте налаштування.
 - d. Застосуйте зміни.
2. Завантажте вихідний документ у лоток пристрою автоматичної подачі документів або на скло сканера.
3. На головному екрані перейдіть до:
Shortcuts (Ярлики) > Network Folder (Мережева папка)
Для моделей принтерів без сенсорного екрана натискайте **OK**, щоб вибрати налаштування.
4. Виберіть ярлик.

Використання меню принтера

Цей розділ містить:

Карта меню.....	130
Пристрій.....	132
Друк.....	144
Папір.....	151
Копіювання.....	154
Факс.....	156
Електронна пошта.....	164
FTP.....	169
USB-накопичувач.....	173
Мережі/Порти.....	178
Безпека.....	199
Звіти.....	206
План поставок витратних матеріалів.....	208
Усунення несправностей.....	209



Карта меню



Пристрій	<ul style="list-style-type: none"> • Властивості • Еко-режим • Панель дистанційного керування¹ • Сповіщення • Керування живленням 	<ul style="list-style-type: none"> • Відновлення заводських параметрів • Технічне обслуговування • Піктограми головного екрана² • Про принтер
Друк	<ul style="list-style-type: none"> • Макет • Налаштування • Якість • PDF² 	<ul style="list-style-type: none"> • PostScript² • PCL • Зображення
Папір	<ul style="list-style-type: none"> • Налаштування лотка 	<ul style="list-style-type: none"> • Налаштування носіїв
Копіювання	Стандартні параметри копіювання	
Факс	Стандартні параметри факсу	
Електронна пошта¹	<ul style="list-style-type: none"> • Налаштування параметрів електронної пошти 	<ul style="list-style-type: none"> • Налаштування стандартних параметрів електронної пошти
FTP¹	Стандартні налаштування FTP	
USB-накопичувач²	<ul style="list-style-type: none"> • Сканування на накопичувач 	<ul style="list-style-type: none"> • Друк із накопичувача
Мережі/Порти	<ul style="list-style-type: none"> • Огляд мережі • Бездротова мережа • Wi-Fi Direct • AirPrint • Керування мобільними послугами • Ethernet • TCP/IP • SNMP 	<ul style="list-style-type: none"> • IPSec • 802.1x • Налаштування LPD • Налаштування HTTP/FTP • USB • Обмеження доступу до зовнішньої мережі • Universal Print
Безпека¹	<ul style="list-style-type: none"> • Способи входу в систему • Керування сертифікатами • Обмеження щодо входу в систему • Налаштування конфіденційного друку 	<ul style="list-style-type: none"> • Стирання тимчасових файлів даних • Рішення для параметрів LDAP • Різне • Розклад доступу до USB²
Звіти	<ul style="list-style-type: none"> • Сторінка з налаштуваннями меню • Пристрій • Друк 	<ul style="list-style-type: none"> • Ярлики • Факс • Мережа
План поставок	<ul style="list-style-type: none"> • Активація плану 	<ul style="list-style-type: none"> • Обслуговування за підпискою

витратних матеріалів	<ul style="list-style-type: none">• Зміна плану	
Усунення несправностей	<ul style="list-style-type: none">• Сторінки перевірки якості друку	<ul style="list-style-type: none">• Чищення сканера
<p>¹ На деяких моделях принтерів це меню можна налаштувати лише із вбудованого веб-сервера.</p> <p>² Доступно лише на певних моделях принтерів.</p>		

Пристрій

ВЛАСТИВОСТІ

ПУНКТ МЕНЮ	ОПИС
Мова відображення [Список мов]	Налаштування мови тексту, який відображається на дисплеї.
Країна/регіон [Список країн або регіонів]	Визначення країни чи регіону, в якому принтер налаштований на роботу.
Запустити початкове налаштування <ul style="list-style-type: none"> • Ні* • Так 	Запуск майстра налаштування.
Клавіатура Тип клавіатури [Список мов]	Вибір мови як типу клавіатури.  Примітка. Усі значення для налаштування типу клавіатури можуть не відобразитися або можуть вимагати наявності спеціального апаратного забезпечення.
Відображувана інформація <ul style="list-style-type: none"> • Текст дисплея 1 (IP-адреса*) • Текст дисплея 2 • Власний текст 1 • Власний текст 2 	Визначення інформації для відображення на головному екрані.
Дата і час <ul style="list-style-type: none"> • Налаштувати <ul style="list-style-type: none"> – Поточна дата і час – Встановити дату і час вручну – Формат дати [ММ-ДД-РРРР*] – Формат часу [12 годин Д.П./П.П.*] – Часовий пояс 	Налаштування дати і часу принтера.
Дата і час <ul style="list-style-type: none"> • Протокол мережевого часу (NTP) <ul style="list-style-type: none"> – Увімкнути NTP (Увімк.*) – Сервер NTP – Увімкнути автентифікацію (Немає*) 	Налаштування параметрів для протоколу мережевого часу (NTP).  Примітка. Коли для параметра Enable Authentication (Увімкнути автентифікацію) встановлено значення MD5 key (Ключ MD5), відображаються пункти Key ID (Ідентифікатор ключа) і Password (Пароль).

ПУНКТ МЕНЮ	ОПИС
Розміри паперу <ul style="list-style-type: none"> • США* • Метричні одиниці 	Визначення одиниць вимірювання розмірів паперу.  Примітка. Країна або регіон, вибрані за допомогою майстра початкового встановлення, визначають початкове налаштування паперу.
Яскравість екрана 20 – 100% (100*)	Налаштування яскравості дисплея.  Примітка. Ця функція доступна лише на певних моделях принтерів.
Доступ до накопичувача <ul style="list-style-type: none"> • Вимкнено • Увімкнено* 	Увімкнення доступу до накопичувача.
Планшетне сканування однієї сторінки <ul style="list-style-type: none"> • Увімкнути • Вимкнути* 	Налаштування одночасного копіювання зі скла сканера лише на одну сторінку.
Звуки пристрою  Примітка. Піктограма звуків пристрою доступна лише на певних моделях принтерів.	
Вимкнути всі звуки Увімкнути Вимкнути*	Вимкнути та ігнорувати всі налаштування звуку.
Сигнал завантаженого пристрою автоматичної подачі документів Увімкнути* Вимкнути	Увімкнення звукового сигналу під час завантаження паперу в пристрій автоматичної подачі документів.
Сигнал про необхідність контролю Вимкнути Одинарний* Тривалий	Налаштування кількості звукових сигналів, які звучать, коли принтер потребує втручання користувача.
Сигнал картриджа Вимкнути* Одинарний Тривалий	Вимкнути сигнал картриджа



ПУНКТ МЕНЮ	ОПИС
Режим динаміка Завжди вимкнено* Завжди ввімкнено Ввімкнено, поки не встановиться з'єднання	Вимкнути режим динаміка.
Гучність дзвінка Вимкнути* Увімкнути	Вимкнути гучність дзвінка.
Час очікування екрана 5-300 (60*)	Налаштування часу очікування в секундах, перш ніж на екрані відобразатиметься головний екран, або перед тим, як принтер автоматично вийде з облікового запису користувача.
 Примітка. Зірочка (*) поряд зі значенням означає, що це стандартне заводське налаштування.	

ЕКО-РЕЖИМ

ПУНКТ МЕНЮ	ОПИС
Друк: Сторони <ul style="list-style-type: none"> • 1-сторонній* • 2-сторонній 	Налаштування друку на одній або на двох сторонах аркуша паперу.
Друк: Кількість сторінок на сторону <ul style="list-style-type: none"> • Вимкнути* • 2 сторінок на сторону • 3 сторінок на сторону • 4 сторінок на сторону • 6 сторінок на сторону • 9 сторінок на сторону • 12 сторінок на сторону • 16 сторінок на сторону 	Друк кількох зображень сторінок на одну сторону аркуша паперу.
Друк: Насиченість тонера <ul style="list-style-type: none"> • Світлий • Звичайний* • Темний 	Визначення, чи текст або зображення будуть світлішими або темнішими.
Копіювання: Сторони <ul style="list-style-type: none"> • 1 сторона на 1 сторони* • 1 сторона на 2 сторонах 	Налаштування друку на одній або на двох сторонах аркуша паперу.

ПУНКТ МЕНЮ	ОПИС
Копіювання: кількість сторінок на сторону <ul style="list-style-type: none"> • Вимкнути* • 2 сторінки в книжковій орієнтації • 4 сторінки в книжковій орієнтації • 2 сторінки в альбомній орієнтації • 4 сторінки в альбомній орієнтації 	Визначення кількості зображень сторінок для друку на одній стороні аркуша паперу.
Копіювання <ul style="list-style-type: none"> • Затемнення • 1-9 (5*) 	Налаштування затемнення для відсканованого зображення.
 Примітка. Зірочка (*) поряд зі значенням означає, що це стандартне заводське налаштування.	

ПАНЕЛЬ ДИСТАНЦІЙНОГО КЕРУВАННЯ

ПУНКТ МЕНЮ	ОПИС
Під'єднання зовнішнього сервера VNC <ul style="list-style-type: none"> • Не дозволяти* • Дозволити 	Під'єднайте зовнішній сервер Virtual Network Computing (VNC) до панелі дистанційного керування.
Тип автентифікації <ul style="list-style-type: none"> • Немає* • Стандартна автентифікація 	Налаштуйте тип автентифікації для доступу до клієнтського сервера VNC.
Пароль VNC	Вкажіть пароль для з'єднання з клієнтським сервером VNC.  Примітка. Цей пункт меню наявний, лише якщо для параметра Authentication Type (Тип автентифікації) встановлено значення Standard Authentication (Стандартна автентифікація).
 Примітка. Зірочка (*) поряд зі значенням означає, що це стандартне заводське налаштування.	

СПОВІЩЕННЯ

ПУНКТ МЕНЮ	ОПИС
Сигнал завантаженого пристрою автоматичної подачі документів <ul style="list-style-type: none"> Вимкнути Увімкнути* 	Увімкнення звукового сигналу під час завантаження паперу в пристрій автоматичної подачі документів.
Сигнал про необхідність контролю <ul style="list-style-type: none"> Вимкнути Одинарний* Тривалий 	Налаштування кількості звукових сигналів, які звучать, коли принтер потребує втручання користувача.
Витратні матеріали: Показати оцінки витратних матеріалів <ul style="list-style-type: none"> Показати оцінки* Не показувати оцінки 	Відображення оціненого стану витратних матеріалів.
Витратні матеріали: Сигнал картриджа <ul style="list-style-type: none"> Вимкнути* Одинарний Тривалий 	Налаштування кількості звукових сигналів, які звучать, якщо рівень тонера в картриджі низький.
Витратні матеріали Нестандартні сповіщення витратних матеріалів	Налаштування параметрів сповіщень, які з'являються, коли принтер потребує втручання користувача.  Примітка. Цей пункт меню відображається лише у вбудованому вебсервері.
Налаштування сповіщень електронної пошти: Налаштування параметрів електронної пошти <ul style="list-style-type: none"> Основний SMTP-шлюз Порт основного SMTP-шлюзу (25*) Додатковий SMTP-шлюз Порт додаткового SMTP-шлюзу (25*) Час очікування SMTP (30 секунд*) Адреса відповіді Завжди використовувати стандартну адресу відповіді SMTP (Вимк.*) Використовувати SSL/TLS (Вимк.*) Потрібен надійний сертифікат (Увімк.*) Автентифікація сервера SMTP (Автентифікація не потрібна*) Ініційована пристроєм електронна пошта (Немає*) 	Налаштування параметрів електронної пошти принтера.

ПУНКТ МЕНЮ	ОПИС
<ul style="list-style-type: none"> • Ідентифікатор користувача пристрою • Пароль пристрою • Домен NTLM 	
<p>Запобігання помилкам: Допомога в разі застрягання</p> <ul style="list-style-type: none"> • Вимкнути • Увімкнути* 	Налаштування функції автоматичної перевірки застрягання паперу принтера.
<p>Запобігання помилкам: Автоматичне продовження</p> <ul style="list-style-type: none"> • Вимкнено • Увімкнено* (5 секунд) • Час автоматичного продовження 	Дозвіл принтеру на автоматичне продовження обробки або друк завдання після виконання певних умов обслуговування.
<p>Запобігання помилкам: Автоматичне перезавантаження</p> <ul style="list-style-type: none"> • Автоматичне перезавантаження (Перезавантажувати завжди*) 	Налаштування принтера на перезавантаження у випадку виникнення помилки.
<p>Запобігання помилкам: автоматичне перезавантаження</p> <ul style="list-style-type: none"> • Максимальна кількість автоматичних перезавантажень (2*) 	Налаштування кількості автоматичних перезавантажень, які може виконувати принтер.
<p>Запобігання помилкам: Автоматичне перезавантаження</p> <ul style="list-style-type: none"> • Вікно автоматичного перезавантаження (720*) 	Налаштування кількості секунд до того, як принтер виконає автоматичне перезавантаження.
<p>Запобігання помилкам: Автоматичне перезавантаження</p> <ul style="list-style-type: none"> • Лічильник автоматичних перезавантажень 	Лише для читання, інформації про лічильник перезавантажень.
<p>Запобігання помилкам: Відобразити помилку про короткий папір</p> <ul style="list-style-type: none"> • Автоочищення* • Увімкнути 	<p>Налаштування принтера на відображення повідомлення у випадку виникнення помилки через короткий папір.</p> <p> Примітка. Короткий папір – це розмір завантаженого паперу.</p>
<p>Запобігання помилкам: Захист сторінки</p> <ul style="list-style-type: none"> • Вимкнути* • Увімкнути 	Налаштування принтера на обробку всієї сторінки в пам'яті перед її друком.
<p>Відновлення застряглому вмісту: Відновлення в разі застрягання</p> <ul style="list-style-type: none"> • Автоматично* 	Налаштування принтера на повторний друк застряглих сторінок.

ПУНКТ МЕНЮ	ОПИС
<ul style="list-style-type: none"> • Вимкнути • Увімкнути 	
Відновлення застряглого вмісту: Відновлення в разі застрягання у сканері <ul style="list-style-type: none"> • Рівень завдання • Рівень сторінки* 	Визначення способу перезапуску завдання сканування після усунення застрягання паперу.
 Примітка. Зірочка (*) поряд зі значенням означає, що це стандартне заводське налаштування.	

КЕРУВАННЯ ЖИВЛЕННЯМ

ПУНКТ МЕНЮ	ОПИС
Профіль режиму очікування: Друк із режиму очікування <ul style="list-style-type: none"> • Залишатись у режимі пробудження після друку • Перейти в режим сну після друку* 	Налаштування для принтера залишатись у режимі готовності або повернутись в режим очікування, після друку.
Час очікування: Режим очікування <ul style="list-style-type: none"> • 1-120 хвилин (15*) 	Налаштування тривалості, простою, перш ніж принтер перейде в режим очікування.
Час очікування: Час режиму сну <ul style="list-style-type: none"> • Вимкнено • 1 година • 2 години • 3 години • 6 годин • 1 день • 2 дні • 3 дні* • 1 тиждень • 2 тижні • 1 місяць 	Встановлення часу до вимкнення принтера.
Час очікування: Час очікування режиму сну у з'єднанні <ul style="list-style-type: none"> • Режим сну • Без режиму сну* 	Налаштування часу очікування режиму сну, для вимкнення принтера під час активного з'єднання Ethernet.
 Примітка. Зірочка (*) поряд зі значенням означає, що це стандартне заводське налаштування.	

ВІДНОВЛЕННЯ ЗАВОДСЬКИХ ПАРАМЕТРІВ

ПУНКТ МЕНЮ	ОПИС
Відновити налаштування <ul style="list-style-type: none"> Відновити всі налаштування Відновити налаштування принтера Відновити налаштування мережі Відновити налаштування факсу 	Виконайте відновлення заводських налаштування принтера.

ТЕХНІЧНЕ ОБСЛУГОВУВАННЯ

Меню налаштувань

ПУНКТ МЕНЮ	ОПИС
Налаштування USB : USB PnP <ul style="list-style-type: none"> 1* 2 	Можна змінити режим драйвера USB принтера, щоб покращити його сумісність із ПК.
Налаштування USB : Сканування USB на локальний диск <ul style="list-style-type: none"> Увімкнути* Вимкнути 	Налаштування того, чи буде драйвер USB-пристрою обліковуватись як простий USB-пристрій (один інтерфейс) або як складний USB-пристрій (кілька інтерфейсів).
Налаштування USB : Швидкість USB <ul style="list-style-type: none"> Повна Автоматична* 	Налаштування повної швидкості USB-порта й вимкнення його високошвидкісних можливостей.
Конфігурація лотка : Показувати повідомлення про вміст лотка <ul style="list-style-type: none"> Вимкнути Лише для невідомих розмірів* Завжди 	Відображення повідомлення про стан лотка.
Конфігурація лотка : Завантаження A5 <ul style="list-style-type: none"> Коротким краєм Довгим краєм* 	Визначення орієнтації сторінки, коли завантажено папір розміром A5.
Конфігурація лотка : Запити паперу <ul style="list-style-type: none"> Автоматично* Подача паперу вручну 	Налаштування джерела паперу, яке заповнює користувач, коли з'явиться запит на завантаження паперу.
Конфігурація лотка : Запити конвертів <ul style="list-style-type: none"> Автоматично* Подача конвертів вручну 	Налаштування джерела паперу, яке заповнює користувач, коли з'явиться запит на завантаження конверта.

ПУНКТ МЕНЮ	ОПИС
<p>Конфігурація лотка : Дія для запитів</p> <ul style="list-style-type: none"> • Запит користувача* • Продовжити • Використовувати поточний 	<p>Налаштування принтера для вирішення запитів про зміну паперу або конвертів.</p>
<p>Звіти : Сторінка з налаштуваннями меню</p> <ul style="list-style-type: none"> • Журнал подій • Підсумковий журнал подій 	<p>Друк звітів про параметри, стан меню принтера та про журнали подій.</p>
<p>Використання витратних матеріалів та лічильники</p> <p>Очищення історії використання витратних матеріалів</p>	<p>Скинути лічильник сторінки витратних матеріалів або переглянути загальну кількість надрукованих сторінок.</p>
<p>Емуляції принтера : Емуляція PS</p> <ul style="list-style-type: none"> • Вимкнути* • Увімкнено 	<p>Налаштування принтера для розпізнавання та використання потоку PS-даних.</p> <p> Примітка. Цей пункт меню наявний лише на деяких моделях принтера.</p>
<p>Емуляції принтера : Безпека емулятора</p> <ul style="list-style-type: none"> • Час очікування сторінки (60*) 	<p>Налаштування часу очікування сторінки під час емуляції.</p>
<p>Емуляції принтера : Безпека емулятора</p> <ul style="list-style-type: none"> • Скидання емулятора після виконання завдання (Вимк.*) 	<p>Скинути емулятор після виконання завдання друку.</p>
<p>Емуляції принтера : Безпека емулятора</p> <ul style="list-style-type: none"> • Вимкнення доступу до повідомлень принтера (Увімк.*) 	<p>Вимкнення доступу до повідомлень принтера під час емуляції.</p>
<p>Налаштування факсу : Підтримка режиму низького споживання енергії факсом</p> <ul style="list-style-type: none"> • Режим сну вимкнено • Дозволити режим сну • Автоматично* 	<p>Визначення параметрів споживання енергії принтером, коли він перебуває в режимі факсу.</p>
<p>Налаштування друку : Чіткість шрифту</p> <ul style="list-style-type: none"> • 0-150 (24*) 	<p>Встановіть значення розміру точки в тексті, нижче якого використовуються високочастотні екрани під час друку даних шрифту.</p>
<p>Налаштування друку</p> <ul style="list-style-type: none"> • Щільність друку <ul style="list-style-type: none"> – Вимкнено – 1-5 (3*) • Щільність копії 	<p>Налаштування щільності тонера для друку або копіювання документів.</p>

ПУНКТ МЕНЮ	ОПИС
<ul style="list-style-type: none"> – Щільність копії – 1-5 (3*) 	
<p>Операції пристрою : Тихий режим</p> <ul style="list-style-type: none"> • Увімкнути • Вимкнути* 	<p>Налаштування для принтера режиму зменшення кількості шуму, який створюється під час друку.</p> <p> Примітка. Увімкнення цього параметра сповільнює роботу принтера.</p>
<p>Операції пристрою : Меню панелі</p> <ul style="list-style-type: none"> • Увімкнути* • Вимкнути 	<p>Налаштування принтера, щоб надати доступ до меню панелі керування.</p> <p> Примітка. Цей пункт меню відображається лише у вбудованому вебсервері.</p>
<p>Операції пристрою</p> <p>Очистити стан користувача</p>	<p>Стирання всіх повідомлень користувача.</p>
<p>Операції пристрою</p> <p>Очистити всі встановлені віддалено повідомлення</p>	<p>Стирання повідомлень, встановлених віддалено.</p>
<p>Операції пристрою : Відображати автоматично екрани помилок</p> <ul style="list-style-type: none"> • Увімкнути* • Вимкнути 	<p>Показує наявні повідомлення про помилки на дисплеї після того, як принтер залишатиметься неактивним на головному екрані протягом періоду часу, який дорівнює налаштованому часу очікування екрана.</p> <p> Примітка. Цей пункт меню наявний лише на деяких моделях принтера.</p>
<p>Налаштування сканера: Реєстрація сканера вручну</p> <ul style="list-style-type: none"> • Друкувати результат швидкої перевірки 	<p>Друк цільової сторінки з результатом швидкої перевірки.</p> <p> Примітка. Стежте, щоб усі поля на відсканованій сторінці були відповідними. Якщо це не вдасться, то, ймовірно, доведеться скидати налаштування полів на принтері.</p>
<p>Налаштування сканера: Реєстрація сканера вручну</p> <ul style="list-style-type: none"> • Реєстрація переднього пристрою автоматичної подачі документів • Реєстрація скла сканера 	<p>Реєстрація вручну скла сканера та пристрою автоматичної подачі документів, після заміни пристрою автоматичної подачі документів, скла сканера або плати керування.</p>
<p>Налаштування сканера: Стирання країв</p> <ul style="list-style-type: none"> • Стирання краю для пристрою автоматичної подачі документів 	<p>Налаштування розміру (у міліметрах) області без друку для завдання сканування навколо пристрою автоматичної подачі документів або</p>

ПУНКТ МЕНЮ	ОПИС
<ul style="list-style-type: none"> – 0-6 (3*) • Стирання краю для скла сканера – 0-6 (3*) 	скла сканера.
<p>Налаштування сканера: Вимкнути сканер</p> <ul style="list-style-type: none"> • Увімкнено* • Вимкнено • Пристрій автоматичної подачі документів вимкнено 	Вимкнення сканера, якщо він не працює належним чином.
<p>Налаштування сканера: Порядок байтів Tiff</p> <ul style="list-style-type: none"> • Ендіанність процесора* • Зворотній порядок байтів • Прямий порядок байтів 	Налаштування порядку байтів для сканованого відбитка у форматі TIFF.
<p>Налаштування сканера: Точний тег Rows Per Strip для формату Tiff</p> <ul style="list-style-type: none"> • Увімкнути* • Вимкнути 	Налаштування значення тегу RowsPerStrip для сканованого відбитка у форматі TIFF.
 Примітка. Зірочка (*) поряд зі значенням означає, що це стандартне заводське налаштування.	

Стирання пам'яті в разі виходу з ладу

ПУНКТ МЕНЮ	ОПИС
<ul style="list-style-type: none"> • Останнє очищення пам'яті принтера • Стерти всі дані, збережені в енергонезалежній пам'яті • Стерти всі налаштування принтера і мережі • Стерти всі ярлики і налаштування ярликів 	<p>Дозволяє стерти всі налаштування і ярлики, збережені на принтері.</p> <p> Примітка. Параметр Erase all shortcuts and shortcut settings (Стерти всі ярлики і налаштування ярликів) доступний лише на деяких моделях принтерів.</p>

ПІКТОГРАМИ ГОЛОВНОГО ЕКРАНА

МЕНЮ	ОПИС
<ul style="list-style-type: none"> • Копіювання • Електронна пошта • Факс • Стан витратних матеріалів • Черга завдань • Зміна мови • Утримувані завдання • USB • Сканування на комп'ютер 	Виберіть піктограми, які відобразяться на головному екрані.

ПРО ПРИНТЕР

ПУНКТ МЕНЮ	ОПИС
Інвентарний номер Хегох	Максимальна довжина: 32 символи
Інвентарний номер користувача	Опишіть принтер. Максимальна довжина: 32 символи
Розташування принтера	Вкажіть розташування принтера. Максимальна довжина: 63 символи
Зверніться у	Вкажіть індивідуальне ім'я принтера. Максимальна довжина: 63 символи
Експортувати файл конфігурації на USB-накопичувач*	Дозволяє експортувати файл конфігурації на USB-накопичувач.
Експортувати архівовані журнали на USB-накопичувач*	Дозволяє експортувати архівовані файли журналів на USB-накопичувач.
*Цей пункт меню наявний лише на деяких моделях принтера.	

Друк

МАКЕТ

ПУНКТ МЕНЮ	ОПИС
Сторони <ul style="list-style-type: none"> • 1-сторонній* • 2-сторонній 	Налаштування друку на одній або на двох сторонах аркуша паперу.
Спосіб перегортання <ul style="list-style-type: none"> • Довгим краєм* • Коротким краєм 	<p>Визначення, через яку сторону паперу (довгий край чи короткий край) потрібно виконувати перегортання, коли виконується двосторонній друк.</p> <p> Примітка. Залежно від вибраного параметра принтер автоматично зсуває друк на сторінці для можливості належного зшивання.</p>
Порожні сторінки <ul style="list-style-type: none"> • Друкувати • Не друкувати* 	Друк включених у завдання друку порожніх сторінок.
Сортувати <ul style="list-style-type: none"> • Вимкнути [1,1,1,2,2,2] • Увімкнути [1,2,1,2,1,2]* 	Зберігання сторінок друку послідовно складеними, особливо під час друку кількох копій завдання.
Аркуші-розділювачі <ul style="list-style-type: none"> • Немає* • Між копіями • Між завданнями • Між сторінками 	Вставлення порожніх аркушів-розділювачів під час друку.
Джерело аркуша-розділювача Лоток [x] (1*)	Визначення джерела паперу для аркуша-розділювача.
Кількість сторінок на сторону <ul style="list-style-type: none"> • Вимкнути* • 2 сторінок на сторону • 3 сторінок на сторону • 4 сторінок на сторону • 6 сторінок на сторону • 9 сторінок на сторону • 12 сторінок на сторону • 16 сторінок на сторону 	Друк кількох зображень сторінок на одну сторону аркуша паперу.



ПУНКТ МЕНЮ	ОПИС
Впорядкування кількох сторінок на стороні аркуша <ul style="list-style-type: none"> • Горизонтально* • Горизонтально у зворотному порядку • Вертикально • Вертикально у зворотному порядку 	<p>Визначення положення кількох зображень сторінок, коли використовується режим «Кількість сторінок на сторону».</p> <p> Примітка. Положення залежить від кількості зображень на сторінці та від їхньої орієнтації.</p>
Орієнтація кількох сторінок на стороні аркуша <ul style="list-style-type: none"> • Автоматично* • Альбомна • Книжкова 	<p>Визначення орієнтації документа із кількома сторінками, коли використовується режим «Кількість сторінок на сторону».</p>
Рамка для кількох сторінок на стороні аркуша <ul style="list-style-type: none"> • Немає* • Суцільна 	<p>Друк рамки навколо кожного зображення сторінки, коли використовується режим «Кількість сторінок на сторону».</p>
Копії 1-9999 (1*)	<p>Визначення кількості копій для кожного завдання друку.</p>
Область друку <ul style="list-style-type: none"> • Звичайна* • На всю сторінку 	<p>Налаштування області друку на аркуші паперу.</p>
<p> Примітка. Зірочка (*) поряд зі значенням означає, що це стандартне заводське налаштування.</p>	

НАЛАШТУВАННЯ

ПУНКТ МЕНЮ	ОПИС
Мова принтера <ul style="list-style-type: none"> • Емуляція PCL • Емуляція PS 	<p>Налаштування мови принтера.</p> <p> Примітка. Налаштування стандартної мови принтера не заважає програмноі забезпеченню надсилати завдання друку, які використовують іншу мову принтера.</p>
Збереження ресурсу <ul style="list-style-type: none"> • Увімкнути • Вимкнути* 	<p>Визначення, що робить принтер із завантаженими ресурсами, такими як шрифти та макроси, коли отримує завдання, яке вимагає більше пам'яті, ніж доступно.</p> <ul style="list-style-type: none"> • Якщо встановлено значення «Вимкнути», принтер зберігає завантажені ресурси лише до тих пір, поки не потрібна пам'ять. Ресурси, пов'язані з неактивною мовою принтера, видаляються.

ПУНКТ МЕНЮ	ОПИС
	<ul style="list-style-type: none"> • Якщо встановлено значення «Увімкнути», принтер зберігає всі постійно завантажені ресурси для всіх мов, які можна вибрати. За потреби, принтер замість видалення постійних ресурсів відображає повідомлення про заповнення пам'яті.
<p>Порядок друку усіх завдань</p> <ul style="list-style-type: none"> • В алфавітному порядку* • Спочатку новіші • Спочатку старіші 	<p>Визначення порядку друку усіх утримуваних та конфіденційних завдань.</p>
<p> Примітка. Зірочка (*) поряд зі значенням означає, що це стандартне заводське налаштування.</p>	

ЯКІСТЬ



ПУНКТ МЕНЮ	ОПИС
<p>Роздільність друку</p> <ul style="list-style-type: none"> • 300 точок на дюйм • 600 точок на дюйм* • Якість зображення: 1200 • Якість зображення: 2400 	<p>Налаштуйте роздільність для тексту і зображень на відбитках.</p> <p> Примітка. Роздільність визначається як кількість точок на дюйм або якість зображення.</p>
<p>Насиченість тонера</p> <ul style="list-style-type: none"> • Світлий • Звичайний* • Темний 	<p>Визначте, наскільки темним чи світлим має бути текст.</p>
<p>Півтон</p> <ul style="list-style-type: none"> • Звичайний* • Деталізований 	<p>Оптимізуйте друк для забезпечення плавності ліній та гостроти кутів.</p>
<p> Примітка. Зірочка (*) поряд зі значенням означає, що це стандартне заводське налаштування.</p>	

PDF



ПУНКТ МЕНЮ	ОПИС
Масштабування відповідно до розміру паперу <ul style="list-style-type: none"> • Так • Ні* 	Виконайте масштабування вмісту сторінки відповідно до вибраного розміру паперу.
Анотації <ul style="list-style-type: none"> • Друк • Не друкувати* 	Вкажіть, чи друкувати анотації в PDF.
Друкувати помилку PDF <ul style="list-style-type: none"> • Вимкнути • Увімкнути* 	Вкажіть, чи потрібно вмикати друк помилки PDF.
 Примітка. Зірочка (*) поряд зі значенням означає, що це стандартне заводське налаштування.	





POSTSCRIPT

ПУНКТ МЕНЮ	ОПИС
Друкувати помилку PS <ul style="list-style-type: none"> • Вимкнути* • Увімкнути 	Друк сторінки з описом помилки PostScript®.  Примітка. Якщо станеться помилка, обробка завдання припиняється, принтер видруковує повідомлення про помилку і решта завдання друку скасовується.
Мінімальна ширина лінії 1-30 (2*)	Налаштування мінімальної ширини ходу для будь-якого завдання, яке надруковане з роздільністю 1200 dpi.
Блокування режиму запуску PS <ul style="list-style-type: none"> • Вимкнути • Увімкнути* 	Вимкнення файлу SysStart.
Відкласти очікування <ul style="list-style-type: none"> • Вимкнено • Увімкнено* 	Увімкнення для принтера очікування інших даних, перш ніж скасовувати завдання друку.



ПУНКТ МЕНЮ	ОПИС
Час відкладення очікування 15-65535 (40*)	Налаштування для принтера часу очікування інших даних в секундах, перш ніж скасовувати завдання друку.  Примітка. Цей пункт меню наявний, лише якщо ввімкнено параметр Wait Timeout (Час очікування).
 Примітка. Зірочка (*) поряд зі значенням означає, що це стандартне заводське налаштування.	

PCL

ПУНКТ МЕНЮ	ОПИС
Назва шрифту [Список доступних шрифтів] (Courier*)	Вибір шрифту із визначеного джерела шрифту.
Набір символів [Список доступних наборів символів] (10U PC-8*)	Визначення набору символів для кожної назви шрифту.  Примітка. Набір символів – це набір літер, цифр, розділових знаків і спеціальних символів. Набори символів підтримують різні мови та спеціальні програми, наприклад математичні символи для наукових текстів.
Крок 0,08-100 (10*)	Визначення кроку для фіксованих або одношарових шрифтів.  Примітка. Крок – це кількість символів із постійною шириною в горизонтальному дюймі друку.
Орієнтація <ul style="list-style-type: none"> • Книжкова* • Альбомна • Обернено книжкова • Обернено альбомна 	Визначення орієнтації тексту та графіки на сторінці.
Рядків на сторінку 1-255	Визначення кількості рядків тексту для кожної сторінки, надрукованої через потік даних PCL. <ul style="list-style-type: none"> • Цей пункт меню активує вертикальний перехід, що викликає друк вибраної кількості запитуваних рядків між стандартними полями сторінки.

ПУНКТ МЕНЮ	ОПИС
	<ul style="list-style-type: none"> 60 – це заводське налаштування для США. 64 – це заводське налаштування для усього світу.
Мінімальна ширина лінії PCL5 1-30 (2*)	Налаштування початкової мінімальної ширини ходу для будь-якого завдання, яке надруковане з роздільністю 1200 dpi.
Мінімальна ширина лінії PCLXL 1-30 (2*)	
Ширина A4 <ul style="list-style-type: none"> 198 мм* 203 мм 	Налаштування ширини логічної сторінки на папері розміром A4.  Примітка. Логічна сторінка – це простір на фізичній сторінці, на якому надруковано дані.
Автоматичне повернення каретки після зміни рядка <ul style="list-style-type: none"> Вимкнути* Увімкнути 	Налаштування для принтера режиму повернення каретки після надходження команди контролю зміни рядка.  Примітка. Повернення каретки – це механізм, який дає команду принтеру перемістити положення курсора на початок того самого рядка.
Автоматична зміна рядка після повернення каретки <ul style="list-style-type: none"> Вимкнути* Увімкнути 	Налаштування для принтера режиму зміни рядка після надходження команди контролю повернення каретки.
Час очікування друку <ul style="list-style-type: none"> Вимкнено Увімкнено* 	Увімкнення для принтера режиму завершення завдання друку, після того, як він очікував визначений у секундах час.
Час очікування друку 1-255 (90*)	Налаштування для принтера часу очікування в секундах, після збігу якого, принтер закінчить виконання завдання.  Примітка. Цей пункт меню наявний, лише якщо увімкнено параметр Print Timeout (Очікування друку).
 Примітка. Зірочка (*) поряд зі значенням означає, що це стандартне заводське налаштування.	

ЗОБРАЖЕННЯ

ПУНКТ МЕНЮ	ОПИС
<p>Автоматичне масштабування за розміром паперу</p> <ul style="list-style-type: none"> • Увімкнути • Вимкнути* 	<p>Вибір для зображення найкращих доступних налаштувань розміру паперу та орієнтації.</p> <p> Примітка. Коли вибрано значення Оп (Увімк.), цей пункт меню скасовує параметри масштабування та орієнтації, встановлені для зображення.</p>
<p>Перевернути</p> <ul style="list-style-type: none"> • Вимкнути* • Увімкнути 	<p>Перевертання бітональних монохромних зображень.</p> <p> Примітка. Цей параметр недоступний для форматів зображення GIF або JPEG</p>
<p>Масштабування</p> <ul style="list-style-type: none"> • Фіксування зверху ліворуч • Найбільш точне припасування* • Фіксування по центру • Припасування за висотою/шириною • Припасування за висотою • Припасування за шириною 	<p>Налаштування зображення відповідно до області друку.</p> <p> Примітка. Якщо для параметра Auto Fit (Автоматичне припасування) встановлено значення Оп (Увімк.), для параметра Scaling (Масштабування) автоматично встановлюється значення Best Fit (Оптимальне припасування).</p>
<p>Орієнтація</p> <ul style="list-style-type: none"> • Книжкова* • Альбомна • Обернено книжкова • Обернено альбомна 	<p>Визначення орієнтації тексту та графіки на сторінці.</p>
<p> Примітка. Зірочка (*) поряд зі значенням означає, що це стандартне заводське налаштування.</p>	

Папір

НАЛАШТУВАННЯ ЛОТКА

ПУНКТ МЕНЮ	ОПИС
Стандартне джерело <ul style="list-style-type: none"> • Лоток [x] (1*) • Подача паперу вручну • Подача конвертів вручну 	Налаштування джерела паперу для усіх завдань друку.
Розмір/тип паперу <ul style="list-style-type: none"> • Лоток [x] (1*) • Подача паперу вручну • Подача конвертів вручну 	Визначення розміру або типу паперу, завантаженого в кожне джерело паперу.
Розмір для заміни <ul style="list-style-type: none"> • Вимкнути • Letter/A4 • Усі перераховані* 	Налаштування для принтера замінного визначеного розміру паперу, якщо запитуваний розмір не завантажений у жодне джерело паперу. <ul style="list-style-type: none"> • Значення «Вимкнути» запропонує користувачу завантажити запитуваний розмір паперу. • Значення «Letter/A4» надрукує документи розміром A4 на розмірі letter, якщо такий завантажено, і завдання розміром letter на папері розміром A4, якщо завантажено папір A4. • «Усі перераховані» замінять Letter/A4.
 Примітка. Зірочка (*) поряд зі значенням означає, що це стандартне заводське налаштування.	

НАЛАШТУВАННЯ НОСІЇВ

Налаштування для універсального паперу

ПУНКТ МЕНЮ	ОПИС
Одиниці вимірювання <ul style="list-style-type: none"> • Дюйми • Міліметри 	<p>Визначення одиниць вимірювання для універсального паперу.</p> <p> Примітка. Дюйми – стандартне заводське налаштування на моделях, призначених для продажу у США. Міліметри – стандартне заводське налаштування на моделях, призначених для продажу по всьому світу.</p>
Книжкова ширина <ul style="list-style-type: none"> • 3,00–14,17 дюймів (8,50*) • 76–360 мм (216*) 	<p>Налаштування книжкової ширини універсального паперу.</p>
Книжкова висота <ul style="list-style-type: none"> • 3,00–14,17 дюймів (14*) • 76–360 мм (356*) 	<p>Налаштування книжкової висоти універсального паперу.</p>
Напрямок подачі аркуша <ul style="list-style-type: none"> • Коротким краєм* • Довгим краєм 	<p>Налаштування принтера на вибір паперу з коротким краєм або довгим краєм.</p> <p> Примітка. Параметр Long Edge (Довгий край) відображається, лише якщо найдовший край коротший за максимальну підтримувану ширину.</p>
<p> Примітка. Зірочка (*) поряд зі значенням означає, що це стандартне заводське налаштування.</p>	

Спеціальний розмір відсканованого документа

ПУНКТ МЕНЮ	ОПИС
<p>Спеціальний розмір відсканованого документа [x]</p> <ul style="list-style-type: none"> • Назва розміру відсканованого документа • Ширина <ul style="list-style-type: none"> – 1–8,5 дюйма (8,5*) – 25–216 мм (216*) • Висота <ul style="list-style-type: none"> – 1–14 дюймів (11*) – 25–356 мм (279*) • Орієнтація <ul style="list-style-type: none"> – Книжкова* – Альбомна • 2 скани на стороні <ul style="list-style-type: none"> – Вимкнути* – Увімкнути 	<p>Вкажіть назву розміру відсканованого документа і налаштуйте параметри сканування.</p>
<p> Примітка. Зірочка (*) поряд зі значенням означає, що це стандартне заводське налаштування.</p>	

Типи носіїв

ПУНКТ МЕНЮ	ОПИС
<ul style="list-style-type: none"> • Звичайний папір • Картон • Із вторинної сировини • Наклейки • Для документів • Конверти • Фірмовий бланк • З попереднім друком • Кольоровий папір • Тонкий • Цупкий 	<p>Вкажіть текстуру, щільність та орієнтацію завантаженого паперу.</p>

Копіювання

СТАНДАРТНІ ПАРАМЕТРИ КОПІЮВАННЯ

ПУНКТ МЕНЮ	ОПИС
Тип вмісту <ul style="list-style-type: none"> • Текст • Текст/Фото* • Фотографія • Графіка 	Покращення результату відбитка на основі вмісту вихідного документа.
Краї <ul style="list-style-type: none"> • 1 сторона на 1 стороні* • 1 сторона на 2 сторонах 	Визначення способу сканування на основі вихідного документа.
Кількість сторінок на сторону <ul style="list-style-type: none"> • Вимкнути* • 2 сторінки в книжковій орієнтації • 4 сторінки в книжковій орієнтації • 2 сторінки в альбомній орієнтації • 4 сторінки в альбомній орієнтації 	Визначення кількості зображень сторінок для друку на одній стороні аркуша паперу.
Друкувати поля сторінки <ul style="list-style-type: none"> • Вимкнути* • Увімкнути 	У випадку друку кількох сторінок на одній сторінці, будуть вставлятися поля навколо кожного зображення сторінки.
Сортувати <ul style="list-style-type: none"> • Вимкнути [1,1,1,2,2,2] • Увімкнути [1,2,1,2,1,2]* 	Послідовний друк кількох сторінок.
«Копіювати з», розмір [Список розмірів паперу]	Вибір розміру паперу вихідного документа.  Примітка. Letter – стандартне заводське налаштування на моделях, призначених для продажу у США. A4 – стандартне заводське налаштування на моделях, призначених для продажу по всьому світу.
«Копіювати на», джерело <ul style="list-style-type: none"> • Лоток [x] (1*) • Лоток ручної подачі 	Визначення джерела паперу для завдання копіювання.

ПУНКТ МЕНЮ	ОПИС
<ul style="list-style-type: none"> Автоматична відповідність розміру 	
Затемнення 1 до 9 (5*)	Налаштування затемнення для відсканованого зображення.
Кількість копій 1-9999 (1*)	Визначення кількості копій.

Розширені налаштування зображення

ПУНКТ МЕНЮ	ОПИС
Контрастність <ul style="list-style-type: none"> Найкраще для вмісту* -0 -1 -2 -3 -4 -5 	Визначення контрастності відбитка.
Приглушення фону <ul style="list-style-type: none"> Рівень -4 до 4 (0*) 	Налаштування кількості видимості фону на відсканованому зображенні.
Сканування від краю до краю <ul style="list-style-type: none"> Вимкнути* Увімкнути 	Дозволяє сканування від краю до краю для вихідного документа.
 Примітка. Зірочка (*) поряд зі значенням означає, що це стандартне заводське налаштування.	

Факс

СТАНДАРТНІ ПАРАМЕТРИ ФАКСУ



Режим факсу

ПУНКТ МЕНЮ	ОПИС
Режим факсу <ul style="list-style-type: none"> • Факс* • Вимкнено 	Виберіть режим факсу.
 Примітка. Зірочка (*) поряд зі значенням означає, що це стандартне заводське налаштування.	



Налаштування факсу



Загальні налаштування факсу

ПУНКТ МЕНЮ	ОПИС
Назва факсу	Визначення факсу.
Номер факсу	Визначення номеру факсу.
Ідентифікатор факсу <ul style="list-style-type: none"> • Назва факсу • Номер факсу* 	Інформація для отримувачів факсу про назву та номер вашого факсу.
Використання пам'яті <ul style="list-style-type: none"> • Уся для отримання • Здебільшого для отримання • Порівну* • Здебільшого для надсилання • Уся для надсилання 	Налаштування обсягу внутрішньої пам'яті принтера, виділеної для надсилання факсів.  Примітка. Цей пункт меню запобігає збоєм у роботі буфера пам'яті і функції факсу.
Скасування факсів <ul style="list-style-type: none"> • Дозволено* • Не дозволено 	Скасування вихідних факсів до їх передачі або скасування вхідних факсів до закінчення їх друку.
Приховування номера факсу <ul style="list-style-type: none"> • Вимкнути* • Зліва • Справа 	Визначення формату приховування номера вихідного факсу.
Цифри для приховування	Визначення кількості цифр для приховування у

ПУНКТ МЕНЮ	ОПИС
0-58 (0*)	номері вихідного факсу.
Увімкнення виявлення підключення до лінії <ul style="list-style-type: none"> • Увімкнути* • Вимкнути 	Визначення, чи підключена телефонна лінія до принтера.  Примітка. Виявлення виконується після увімкнення принтера і перед кожним викликом.
Оптимізування сумісності факсу	Налаштування роботи факсу принтера для оптимальної сумісності з іншими факсимільними апаратами.
 Примітка. Зірочка (*) поряд зі значенням означає, що це стандартне заводське налаштування.	

Параметри надсилання факсу

ПУНКТ МЕНЮ	ОПИС
Роздільність <ul style="list-style-type: none"> • Стандартна* • Висока • Дуже висока • Ультра висока 	Налаштування роздільності для відсканованого зображення.  Примітка. Вища роздільність збільшує час передачі факсу і займає більше пам'яті.
Розмір оригіналу [Список розмірів паперу] (Різномірність*)	Визначення розміру вихідного документа.
Орієнтація <ul style="list-style-type: none"> • Книжкова* • Альбомна 	Визначення орієнтації вихідного документа.  Примітка. Цей пункт меню наявний лише на деяких моделях принтера.
Тип вмісту <ul style="list-style-type: none"> • Текст* • Текст/Фотографія • Фотографія • Графіка 	Покращення результату відбитка на основі вмісту вихідного документа.
Затемнення 1-9 (5*)	Налаштування затемнення для відсканованого зображення.
За РАВХ <ul style="list-style-type: none"> • Увімкнути • Вимкнути* 	Налаштування принтера на набір номера факсу, без очікування розпізнавання тону набору.

ПУНКТ МЕНЮ	ОПИС
	 Примітка. Міні-АТС – це телефонна мережа, у якій за одним номером діють багато ліній для прийому викликів.
Режим набору <ul style="list-style-type: none"> • Тон* • Імпульсний 	Визначення режиму набору для вхідних або вихідних факсів.
 Примітка. Зірочка (*) поряд зі значенням означає, що це стандартне заводське налаштування.	

Розширені налаштування зображення

ПУНКТ МЕНЮ	ОПИС
Контрастність <ul style="list-style-type: none"> • Найкраще для вмісту* • 0 • 1 • 2 • 3 • 4 • 5 	Налаштування контрастності відбитка.
Приглушення фону <ul style="list-style-type: none"> • Рівень • -4 до 4 (0*) 	Налаштування кількості видимості фону на відсканованому зображенні.
Сканування від краю до краю <ul style="list-style-type: none"> • Увімкнути • Вимкнути* 	Дозволяє сканування від краю до краю для вихідного документа.
 Примітка. Зірочка (*) поряд зі значенням означає, що це стандартне заводське налаштування.	

Контролювання адміністратором

ПУНКТ МЕНЮ	ОПИС
Автоматичний повторний набір 0-9 (5*)	Налаштування кількості спроб повторного набору на основі рівнів активності факсових апаратів-одержувачів.
Частота повторного набору 1-200 хвилин (3*)	Збільште час між спробами повторного набору, щоб збільшити шанс успішного надсилання факсу.

ПУНКТ МЕНЮ	ОПИС
Увімкнути РВП <ul style="list-style-type: none"> Увімкнути* Вимкнути 	<p>Увімкнення режиму виправлення помилок (РВП) для завдань факсу.</p> <p> Примітка. Система ЕСМ виявляє і виправляє помилки в процесі передачі факсу, спричинені шумами телефонної лінії або низькою потужністю сигналу.</p>
Увімкнути функцію сканування для факсу <ul style="list-style-type: none"> Увімкнути* Вимкнути 	Надсилання факсом відсканованих на принтері документів.
Драйвер для факсу <ul style="list-style-type: none"> Увімкнути* Вимкнути 	Дозволяє драйверу друку надсилати факс.
Дозволити зберегти як ярлик <ul style="list-style-type: none"> Увімкнути* Вимкнути 	Збереження номеру факсу на принтер у вигляді ярлика.
Максимальна швидкість <ul style="list-style-type: none"> 33600* 14400 9600 4800 2400 	Налаштування максимальної швидкості надсилання факсу.
Увімкнути функцію кольорового сканування для факсу. <ul style="list-style-type: none"> Вимкнено за замовчуванням* Увімкнено за замовчуванням Ніколи не використовувати Завжди використовувати 	Увімкнення кольорового сканування для факсу.
Автоматичне конвертування кольорових факсів у чорно-білі факси <ul style="list-style-type: none"> Увімкнути* Вимкнути 	Конвертування всіх вихідних кольорових факсів у чорно-білі факси.
Підтвердити номер факсу <ul style="list-style-type: none"> Увімкнути* Вимкнути 	Користувач повинен підтвердити номер факсу.



ПУНКТ МЕНЮ	ОПИС
Префікс набору	Налаштування префіксу набору.
 Примітка. Зірочка (*) поряд зі значенням означає, що це стандартне заводське налаштування.	

Параметри отримання факсу

ПУНКТ МЕНЮ	ОПИС
Дзвінків до відповіді 1-25 (3*)	Налаштування кількості дзвінків для вхідного факсу.
Автоматичне зменшення <ul style="list-style-type: none"> • Увімкнути* • Вимкнути 	Масштабування вхідного факсу, щоб помістити його на сторінці.
Джерело паперу <ul style="list-style-type: none"> • Лоток [X] • Автоматично* 	Визначення джерела паперу для друку вхідного факсу.
Аркуші-розділювачі <ul style="list-style-type: none"> • Немає* • Перед завданням • Після завдання 	Визначення того, чи потрібно встановлювати порожні аркуші-розділювачі під час друку.
Джерело аркуша-розділювача Лоток [X] (1*)	Визначення джерела паперу для аркуша-розділювача.
Колонтитул факсу <ul style="list-style-type: none"> • Увімкнути • Вимкнути* 	Друк інформації про передачу внизу кожної сторінки з отриманого факсу.
Колонтитул факсу з часовою позначкою <ul style="list-style-type: none"> • Отримати* • Друкувати 	Друк позначки із часом внизу кожної сторінки з отриманого факсу.
 Примітка. Зірочка (*) поряд зі значенням означає, що це стандартне заводське налаштування.	

Контролювання адміністратором

ПУНКТ МЕНЮ	ОПИС
Увімкнути функцію отримання факсу <ul style="list-style-type: none"> • Увімкнути* • Вимкнути 	Налаштування принтера на отримання факсів.
Увімкнути функцію отримання кольорового факсу. <ul style="list-style-type: none"> • Увімкнути* • Вимкнути 	Налаштування принтера на отримання кольорових факсів.
Увімкнути ідентифікатор абонента <ul style="list-style-type: none"> • Увімкнути* • Вимкнути 	Відображення номера, з якого надсилається вхідний факс.
Блокувати факси без назви <ul style="list-style-type: none"> • Увімкнути* • Вимкнути 	Блокування вхідних факсів, надісланих із пристроїв без ідентифікатора станції або ідентифікатора факсу.
Відповідь увімкнено <ul style="list-style-type: none"> • Усі дзвінки* • Лише одинарний дзвінок • Лише подвійний дзвінок • Лише потрійний дзвінок • Лише одинарний або подвійний дзвінки • Лише одинарний або потрійний дзвінки • Лише подвійний або потрійний дзвінки 	Налаштування особливого шаблону дзвінка для вхідного факсу.
Автоматична відповідь <ul style="list-style-type: none"> • Увімкнути* • Вимкнути 	Налаштування принтера на автоматичне отримання факсів.
Пересилання факсу <ul style="list-style-type: none"> • Друк* • Друк і пересилання • Пересилання 	Можна визначити, чи пересилати отриманий факс.
Надіслати <ul style="list-style-type: none"> • Місце призначення 1 • Місце призначення 2 	Можна визначити, чи надсилати отриманий факс.

ПУНКТ МЕНЮ	ОПИС
	 Примітка. Цей пункт меню наявний, лише якщо для параметра Fax Forwarding (Переадресація факсів) встановлено значення Print and Forward (Друк і переадресація) або Forward (Переадресація).
Максимальна швидкість <ul style="list-style-type: none"> • 33600* • 14400 • 9600 • 4800 • 2400 	Налаштування максимальної швидкості передачі факсу.
 Примітка. Зірочка (*) поряд зі значенням означає, що це стандартне заводське налаштування.	

Налаштування журналу факсу

ПУНКТ МЕНЮ	ОПИС
Частота журналу передачі <ul style="list-style-type: none"> • Завжди* • Ніколи • Лише у випадку помилки 	Визначення частоти створення принтером журналу передачі.
Дія для журналу передачі <ul style="list-style-type: none"> • Друкувати • Вимкнути • Увімкнути* • Електронна пошта • Вимкнути* • Увімкнути 	Друк чи надсилання на електронну пошту журналу про успішну передачу факсу чи про помилку передачі.
Журнал помилки отримання <ul style="list-style-type: none"> • Ніколи не друкувати* • Друкувати в разі помилки 	Друк журналу у випадку отримання факсу із помилками.
Автоматичний друк журналів <ul style="list-style-type: none"> • Увімкнути* • Вимкнути 	Друк усіх журналів роботи принтера.
Джерело паперу для журналу Лоток [x] (1*)	Визначення джерела паперу для друку журналів.
Відображення журналів <ul style="list-style-type: none"> • Назва віддаленого факсу* 	Ідентифікація відправника за назвою або номером віддаленого факсу.

ПУНКТ МЕНЮ	ОПИС
<ul style="list-style-type: none"> • Набраний номер 	
Увімкнути журнал завдання <ul style="list-style-type: none"> • Увімкнути* • Вимкнути 	Перегляд підсумку усіх завдань факсу.
Увімкнути журнал дзвінків <ul style="list-style-type: none"> • Увімкнути* • Вимкнути 	Перегляд підсумкового журналу набору факсу.
 Примітка. Зірочка (*) поряд зі значенням означає, що це стандартне заводське налаштування.	

Налаштування динаміка

ПУНКТ МЕНЮ	ОПИС
Режим динаміка <ul style="list-style-type: none"> • Завжди вимкнено* • Завжди ввімкнено • Ввімкнено, поки не встановиться з'єднання 	Налаштуйте режим динаміка факсу.
Гучність динаміка <ul style="list-style-type: none"> • Низька* • Висока 	Відрегулюйте гучність динаміка факсу.
Гучність дзвінка <ul style="list-style-type: none"> • Вимкнути* • Увімкнути 	Вкажіть, чи вмикати гучність дзвінка.
 Примітка. Зірочка (*) поряд зі значенням означає, що це стандартне заводське налаштування.	

Електронна пошта



НАЛАШТУВАННЯ ПАРАМЕТРІВ ЕЛЕКТРОННОЇ ПОШТИ

ПУНКТ МЕНЮ	ОПИС
Основний SMTP-шлюз	Введення IP-адреси або імені хоста для основного сервера SMTP, для надсилання електронної пошти.
Основний порт SMTP-шлюзу 1-65535 (25*)	Введення номера порту для основного сервера SMTP.
Додатковий SMTP-шлюз	Введення IP-адреси сервера або імені хоста для додаткового або резервного сервера SMTP.
Порт додаткового SMTP-шлюзу 1-65535 (25*)	Введення номеру порту сервера для додаткового або резервного сервера SMTP.
Час очікування SMTP 5-30 секунд (30*)	Налаштування часу очікування до переходу принтера в режим очікування, якщо сервер SMTP не відповідає.
Адреса відповіді	Визначення адреси відповіді в електронній пошті.
Завжди використовувати стандартну адресу відповіді SMTP <ul style="list-style-type: none"> • Вимкнути* • Увімкнути 	Завжди буде використовуватись стандартна адреса відповіді у сервері SMTP.
Використовувати SSL/TLS <ul style="list-style-type: none"> • Вимкнено* • Погоджувати • Обов'язково 	Визначення, чи надсилати електронне повідомлення за допомогою зашифрованого посилання.
Вимагати надійний сертифікат <ul style="list-style-type: none"> • Вимкнути • Увімкнути* 	Запит надійного сертифікату під час доступу до сервера SMTP.
Автентифікація сервера SMTP <ul style="list-style-type: none"> • Автентифікація не потрібна* • Вхід у систему/звичайний • NTLM • CRAM-MD5 • Digest-MD5 	Налаштування типу автентифікації для сервера SMTP.
Ініційована пристроєм електронна пошта <ul style="list-style-type: none"> • Немає* 	Визначення, чи потрібні облікові дані для ініційованої пристроєм електронної пошти.

ПУНКТ МЕНЮ	ОПИС
<ul style="list-style-type: none"> Використовувати облікові дані SMTP пристрою 	
Ідентифікатор користувача пристрою	Налаштування ідентифікатора користувача та пароля для під'єднання до сервера SMTP.
Пароль пристрою	
Домен NTLM	Визначення імені домена для протоколу безпеки NTLM.
 Примітка. Зірочка (*) поряд зі значенням означає, що це стандартне заводське налаштування.	

НАЛАШТУВАННЯ СТАНДАРТНИХ ПАРАМЕТРІВ ЕЛЕКТРОННОЇ ПОШТИ

ПУНКТ МЕНЮ	ОПИС
Тема	Визначення теми й тексту електронного листа.
Повідомлення	
Ім'я файлу	Визначення імені файлу для відсканованого зображення.
Формат <ul style="list-style-type: none"> PDF (.pdf)* TIFF (.tif) JPEG (.jpg) 	Визначення формату файлу для відсканованого зображення.
Параметри PDF <ul style="list-style-type: none"> Версія PDF <ul style="list-style-type: none"> – 1.3 – 1.4 – 1.5* – 1.6 – 1.7 Версія архіву <ul style="list-style-type: none"> – A-1a* – A-1b Безпека <ul style="list-style-type: none"> – Вимкнуті* – Увімкнуті Архів (PDF/A) 	Налаштування формату PDF для відсканованого зображення.  Примітка. Пункти Archival Version (Архівна версія) і Archival (PDF/A) (Архівний (PDF/A)) відображаються, лише якщо для версії PDF встановлено значення «1.4».



ПУНКТ МЕНЮ	ОПИС
<ul style="list-style-type: none"> – Вимкнути* – Увімкнути 	
<p>Тип вмісту</p> <ul style="list-style-type: none"> • Текст • Текст/Фото* • Фотографія • Графіка 	<p>Покращення результату відбитка на основі вмісту вихідного документа.</p>
<p>Колір</p> <ul style="list-style-type: none"> • Чорно-білий • Сірий • Кольоровий* • Автоматично 	<p>Визначення кольору для сканування зображення.</p>
<p>Роздільність</p> <ul style="list-style-type: none"> • 75 точок на дюйм • 150 точок на дюйм* • 200 точок на дюйм • 300 точок на дюйм • 400 точок на дюйм • 600 точок на дюйм 	<p>Налаштування роздільності для відсканованого зображення.</p>
<p>Затемнення</p> <p>1-9 (5*)</p>	<p>Налаштування затемнення для відсканованого зображення.</p>
<p>Орієнтація</p> <ul style="list-style-type: none"> • Книжкова* • Альбомна 	<p>Визначення орієнтації вихідного документа.</p> <p> Примітка. Цей пункт меню наявний лише на деяких моделях принтера.</p>
<p>Розмір оригіналу</p> <p>[Список розмірів паперу]</p>	<p>Вибір розміру паперу вихідного документа.</p> <p> Примітка. Mixed Sizes (Різні розміри) – це стандартне заводське налаштування.</p>

Розширені налаштування зображення

ПУНКТ МЕНЮ	ОПИС
Контрастність <ul style="list-style-type: none"> • Найкраще для вмісту* – 0 – 1 – 2 – 3 – 4 – 5 	Визначення контрастності відбитка.
Приглушення фону <ul style="list-style-type: none"> • Рівень • -4 до 4 (0*) 	Налаштування кількості видимості фону на відсканованому зображенні.
Сканування від краю до краю <ul style="list-style-type: none"> • Увімкнути • Вимкнути* 	Дозволяє сканування від краю до краю для вихідного документа.

Контролювання адміністратором



ПУНКТ МЕНЮ	ОПИС
Максимальний розмір електронного листа 0-65535 (0*)	Налаштування допустимого розміру файлу для кожного електронного листа.
Повідомлення про пов'язану з розміром помилку	Визначення повідомлення про помилку, яке надсилається принтером, коли електронний лист перевищує допустимий розмір файлу. Можна ввести до 1024 символів.
Надіслати мені копію <ul style="list-style-type: none"> • Ніколи не з'являтися* • Увімкнено за замовчуванням • Вимкнено за замовчуванням • Завжди увімкнено 	Надсилання копії електронного листа собі.
Текст за замовчуванням 5-95 (75*)	Налаштування якості тексту на відсканованому зображенні.
Текст/фотографія за замовчуванням	Налаштування якості тексту або фотографії на відсканованому зображенні.

ПУНКТ МЕНЮ	ОПИС
5-95 (75*)	
Фотографія за замовчуванням 5-95 (50*)	Налаштування якості фотографії на відсканованому зображенні.
Журнал передачі <ul style="list-style-type: none"> • Друкувати журнал* • Не друкувати журнал • Друкувати лише в разі помилки 	Друк журналу в разі успішної передачі електронного листа.
Джерело паперу для журналу Лоток [x] (1*)	Визначення джерела паперу для друку журналів.
Дозволити зберегти як ярлик <ul style="list-style-type: none"> • Увімкнути* • Вимкнути 	Зберігання адрес електронних листів як ярликів.  Примітка. Коли вибрано значення Off (Вимк.), кнопка збереження ярлика не відображається на екрані електронної пошти.
Скинути інформацію про електронний лист після його надсилання <ul style="list-style-type: none"> • Увімкнути* • Вимкнути 	Відновлення встановленої за замовчуванням інформації для електронного листа після його надсилання.
 Примітка. Зірочка (*) поряд зі значенням означає, що це стандартне заводське налаштування.	

FTP

СТАНДАРТНІ НАЛАШТУВАННЯ FTP

ПУНКТ МЕНЮ	ОПИС
Формат <ul style="list-style-type: none"> • PDF (.pdf)* • TIFF (.tif) • JPEG (.jpg) 	Визначення формату файлу для відсканованого зображення.
Параметри PDF <ul style="list-style-type: none"> • Версія PDF <ul style="list-style-type: none"> – 1,3 – 1,4 – 1,5* – 1,6 – 1,7 • Версія архіву <ul style="list-style-type: none"> – A-1a* – A-1b • Безпека <ul style="list-style-type: none"> – Вимкнути* – Увімкнути • Архів (PDF/A) <ul style="list-style-type: none"> – Вимкнути* – Увімкнути 	Налаштування формату PDF для відсканованого зображення.  Примітка. Пункти Archival Version (Архівна версія) і Archival (PDF/A) (Архівний (PDF/A)) відображаються, лише якщо для версії PDF встановлено значення «1.4».
Тип вмісту <ul style="list-style-type: none"> • Текст • Текст/Фото* • Фотографія • Графіка 	Покращення результату відбитка на основі вмісту вихідного документа.
Колір <ul style="list-style-type: none"> • Чорно-білий • Сірий • Кольоровий* • Автоматично 	Визначення кольору для сканування зображення.

ПУНКТ МЕНЮ	ОПИС
Роздільність <ul style="list-style-type: none"> • 75 точок на дюйм • 150 точок на дюйм* • 200 точок на дюйм • 300 точок на дюйм • 400 точок на дюйм • 600 точок на дюйм 	Налаштування роздільності для відсканованого зображення.
Затемнення 1-9 (5*)	Налаштування затемнення для відсканованого зображення.
Орієнтація <ul style="list-style-type: none"> • Книжкова* • Альбомна 	Визначення орієнтації вихідного документа.  Примітка. Цей пункт меню наявний лише на деяких моделях принтера.
Розмір оригіналу [Список розмірів паперу] (Різномірність*)	Вибір розміру паперу вихідного документа.
Ім'я файлу	Визначення імені файлу для відсканованого зображення.
 Примітка. Зірочка (*) поряд зі значенням означає, що це стандартне заводське налаштування.	

Розширені налаштування зображення

ПУНКТ МЕНЮ	ОПИС
Баланс кольору <ul style="list-style-type: none"> • Блакитний - Червоний <ul style="list-style-type: none"> – -4 до 4 (0*) • Пурпуровий - Зелений <ul style="list-style-type: none"> – -4 до 4 (0*) • Жовтий - Синій <ul style="list-style-type: none"> – -4 до 4 (0*) 	Налаштування насиченості кольору для сканування.
Автоматичне визначення кольору <ul style="list-style-type: none"> • Чутливість кольору <ul style="list-style-type: none"> – 1-9 (5*) • Чутливість області <ul style="list-style-type: none"> – 1-9 (5*) 	Налаштування обсягу кольору для виявлення принтером у вихідному документі.

ПУНКТ МЕНЮ	ОПИС
<ul style="list-style-type: none"> • Бітова глибина FTP <ul style="list-style-type: none"> – 1 біт* – 8 біт • Мінімальна роздільність сканування <ul style="list-style-type: none"> – 75 точок на дюйм – 150 точок на дюйм – 200 точок на дюйм – 300 точок на дюйм* 	
Контрастність <ul style="list-style-type: none"> • Найкраще для вмісту* <ul style="list-style-type: none"> – 0 – 1 – 2 – 3 – 4 – 5 	Визначення контрастності відбитка.
Приглушення фону <ul style="list-style-type: none"> • Рівень • -4 до 4 (0*) 	Налаштування кількості видимості фону на відсканованому зображенні.
Сканування від краю до краю <ul style="list-style-type: none"> • Увімкнути • Вимкнути* 	Дозволяє сканування від краю до краю для вихідного документа.
 Примітка. Зірочка (*) поряд зі значенням означає, що це стандартне заводське налаштування.	

Контролювання адміністратором



ПУНКТ МЕНЮ	ОПИС
Текст за замовчуванням 5-95 (75*)	Налаштування якості тексту на відсканованому зображенні.
Текст/фотографія за замовчуванням 5-95 (75*)	Налаштування якості тексту або фотографії на відсканованому зображенні.

ПУНКТ МЕНЮ	ОПИС
Фотографія за замовчуванням 5-95 (50*)	Налаштування якості фотографії на відсканованому зображенні.
Журнал передачі <ul style="list-style-type: none"> • Друкувати журнал* • Не друкувати журнал • Друкувати лише в разі помилки 	Друк журналу для успішної передачі сканування FTP.
Джерело паперу для журналу Лоток [x] (1*)	Визначення джерела паперу для друку журналів FTP.
 Примітка. Зірочка (*) поряд зі значенням означає, що це стандартне заводське налаштування.	

USB-накопичувач

СКАНУВАННЯ НА НАКОПИЧУВАЧ

ПУНКТ МЕНЮ	ОПИС
Формат <ul style="list-style-type: none"> • PDF (.pdf)* • TIFF (.tif) • JPEG (.jpg) 	Визначення формату файлу для відсканованого зображення.
Параметри PDF <ul style="list-style-type: none"> • Версія PDF <ul style="list-style-type: none"> – 1,3 – 1,4 – 1,5* – 1,6 – 1,7 • Версія архіву <ul style="list-style-type: none"> – A-1a* – A-1b • Безпека <ul style="list-style-type: none"> – Вимкнути* – Увімкнути • Архів (PDF/A) <ul style="list-style-type: none"> – Вимкнути* – Увімкнути 	<p>Налаштування формату PDF для відсканованого зображення.</p> <p> Примітка. Пункти Archival Version (Архівна версія) і Archival (PDF/A) (Архівний (PDF/A)) відображаються, лише якщо для версії PDF встановлено значення «1.4».</p>
Тип вмісту <ul style="list-style-type: none"> • Текст • Текст/Фото* • Фотографія • Графіка 	Покращення результату відбитка на основі вмісту вихідного документа.
Колір <ul style="list-style-type: none"> • Чорно-білий • Сірий • Кольоровий* • Автоматично 	Визначення кольору для сканування зображення.

ПУНКТ МЕНЮ	ОПИС
Роздільність <ul style="list-style-type: none"> • 75 точок на дюйм • 150 точок на дюйм* • 200 точок на дюйм • 300 точок на дюйм • 400 точок на дюйм • 600 точок на дюйм 	Налаштування роздільності для відсканованого зображення.
Затемнення 1-9 (5*)	Налаштування затемнення для відсканованого зображення.
Орієнтація <ul style="list-style-type: none"> • Книжкова* • Альбомна 	Визначення орієнтації вихідного документа.  Примітка. Цей пункт меню наявний лише на деяких моделях принтера.
Розмір оригіналу [Список розмірів паперу] (Різномірність*)	Вибір розміру паперу вихідного документа.
Ім'я файлу	Визначення імені файлу для відсканованого зображення.
 Примітка. Зірочка (*) поряд зі значенням означає, що це стандартне заводське налаштування.	

Розширені налаштування зображення

ПУНКТ МЕНЮ	ОПИС
Контрастність <ul style="list-style-type: none"> • Найкраще для вмісту* <ul style="list-style-type: none"> – 0 – 1 – 2 – 3 – 4 – 5 	Визначення контрастності відбитка.
Приглушення фону <ul style="list-style-type: none"> • Рівень • -4 до 4 (0*) 	Налаштування кількості видимості фону на відсканованому зображенні.



ПУНКТ МЕНЮ	ОПИС
Сканування від краю до краю <ul style="list-style-type: none"> • Увімкнути • Вимкнути* 	Дозволяє сканування від краю до краю для вихідного документа.
 Примітка. Зірочка (*) поряд зі значенням означає, що це стандартне заводське налаштування.	

Контролювання адміністратором

ПУНКТ МЕНЮ	ОПИС
Текст за замовчуванням 5-95 (75*)	Налаштування якості тексту на відсканованому зображенні.
Текст/фотографія за замовчуванням 5-95 (75*)	Налаштування якості тексту або фотографії на відсканованому зображенні.
Фотографія за замовчуванням 5-95 (50*)	Налаштування якості фотографії на відсканованому зображенні.
 Примітка. Зірочка (*) поряд зі значенням означає, що це стандартне заводське налаштування.	

ДРУК ІЗ НАКОПИЧУВАЧА



ПУНКТ МЕНЮ	ОПИС
Кількість копій 1-9999 (1*)	Налаштування кількості копій.
Джерело паперу <ul style="list-style-type: none"> • Лоток [x] (1*) • Подача паперу вручну • Подача конвертів вручну 	Налаштування джерела паперу для завдання друку.
Сортувати <ul style="list-style-type: none"> • (1,1,1) (2,2,2) • (1,2,3) (1,2,3)* 	Послідовний друк кількох сторінок.
Краї <ul style="list-style-type: none"> • 1-сторонній* • 2-сторонній 	Налаштування друку на одній або на двох сторонах аркуша паперу.

ПУНКТ МЕНЮ	ОПИС
<p>Спосіб перегортання</p> <ul style="list-style-type: none"> • Довгим краєм* • Коротким краєм 	<p>Визначення, через яку сторону паперу (довгий край чи короткий край) потрібно виконувати перегортання, коли виконується двосторонній друк.</p> <p> Примітка. Залежно від вибраного параметра принтер автоматично зсуває друк на сторінці для можливості належного зшивання.</p>
<p>Кількість сторінок на сторону</p> <ul style="list-style-type: none"> • Вимкнути* • 2 сторінки на сторону • 3 сторінки на сторону • 4 сторінки на сторону • 6 сторінок на сторону • 9 сторінок на сторону • 12 сторінок на сторону • 16 сторінок на сторону 	<p>Друк кількох зображень сторінок на одну сторону аркуша паперу.</p>
<p>Впорядкування кількох сторінок на стороні аркуша</p> <ul style="list-style-type: none"> • Горизонтально* • Горизонтально у зворотному порядку • Вертикально у зворотному порядку • Вертикально 	<p>Визначення положення кількох зображень сторінок, коли використовується режим «Кількість сторінок на сторону».</p> <p> Примітка. Положення залежить від кількості зображень на сторінці та від їхньої орієнтації.</p>
<p>Орієнтація кількох сторінок на стороні аркуша</p> <ul style="list-style-type: none"> • Автоматично* • Альбомна • Книжкова 	<p>Визначення орієнтації документа із кількома сторінками, коли використовується режим «Кількість сторінок на сторону».</p>
<p>Рамка для кількох сторінок на стороні аркуша</p> <ul style="list-style-type: none"> • Немає* • Суцільна 	<p>Друк рамки навколо кожного зображення сторінки, коли використовується режим «Кількість сторінок на сторону».</p>
<p>Аркуші-розділювачі</p> <ul style="list-style-type: none"> • Вимкнути* • Між копіями • Між завданнями • Між сторінками 	<p>Визначення того, чи потрібно встановлювати порожні аркуші-розділювачі під час друку.</p>
<p>Джерело аркуша-розділювача</p> <p>Лоток 1</p>	<p>Визначення джерела паперу для аркуша-розділювача.</p>

ПУНКТ МЕНЮ	ОПИС
Порожні сторінки <ul style="list-style-type: none">• Не друкувати*• Друкувати	Визначення, чи друкувати порожні сторінки у завданні друку.
 Примітка. Зірочка (*) поряд зі значенням означає, що це стандартне заводське налаштування.	

Мережі/Порти

ОГЛЯД МЕРЕЖІ

ПУНКТ МЕНЮ	ОПИС
Активний адаптер <ul style="list-style-type: none"> Автоматично* Стандартна мережа Бездротова мережа 	Визначення типу мережевого з'єднання
Стан мережі	Відображення стану під'єднання до мережі принтера.
Відобразити стан мережі на принтері <ul style="list-style-type: none"> Увімкнути* Вимкнути 	Відображення стану під'єднання до мережі на дисплеї.
Швидкість, дуплексна	Відображення швидкості поточної активної мережевої картки.
IPv4	Відображення IPv4-адреси.
Усі IPv6-адреси	Відображення усіх IPv6-адрес.
Скинути сервер друку Пуск	Скидання усіх активних мережевих під'єднань до принтера.  Примітка. Це налаштування передбачає видалення всіх встановлених параметрів мережі.
Час очікування мережевого завдання <ul style="list-style-type: none"> Вимкнено Увімкнено* 	Налаштування часу очікування, перш ніж принтер скасує мережеве завдання друку.
Час очікування мережевого завдання	Визначення значення часу очікування (у секундах), коли увімкнені налаштування часу очікування мережевого завдання.  Примітка. Ця функція доступна лише на певних моделях принтерів.
Титульний аркуш <ul style="list-style-type: none"> Вимкнути* Увімкнути 	Друкувати титульну сторінку.
Діапазон порта сканування на ПК	Визначення дійсного діапазону порта для принтерів, які перебувають за брандмауером, який блокує порти.

ПУНКТ МЕНЮ	ОПИС
Увімкнути під'єднання до мережі <ul style="list-style-type: none"> • Увімкнути* • Вимкнути 	Увімкнення або вимкнення усіх мережевих з'єднань.
Увімкнути LLDP <ul style="list-style-type: none"> • Вимкнути* • Увімкнути 	Увімкнення Link Layer Discovery Protocol (LLDP) на принтері.
 Примітка. Зірочка (*) поряд зі значенням означає, що це стандартне заводське налаштування.	

БЕЗДРОТОВА МЕРЕЖА

 Примітка. Це меню доступне лише для принтерів, під'єднаних до мережі Wi-Fi, чи принтерів, які мають адаптер бездротової мережі.

ПУНКТ МЕНЮ	ОПИС
Налаштувати на панелі принтера <ul style="list-style-type: none"> • Вибрати мережу • Додати мережу Wi-Fi <ul style="list-style-type: none"> – Назва мережі – Режим мережі <ul style="list-style-type: none"> – Інфраструктура – Захищений режим бездротової мережі <ul style="list-style-type: none"> – Вимкнено – WPA2/WPA - Personal – WPA2 - Personal – WPA2/WPA3 - Personal – WPA3 - Personal – 802.1x - RADIUS 	<p>Визначення бездротової мережі, до якої підключається принтер.</p> <p>Виберіть пункт Вибрати мережу, а потім виберіть зі списку знайдені бездротові мережі.</p> <p>Виберіть Додати мережу Wi-Fi і вручну додайте мережу, назва якої не транслюється відкрито.</p> <p>Якщо налаштовано 802.1x-RADIUS, обов'язково виберіть налаштування автентифікації 802.1x, щоб запобігти роз'єднанню з мережею.</p> <p> Примітка. У вбудованому вебсервері цей пункт меню відображається як <i>Wireless Connection Setup (Налаштування бездротового з'єднання)</i>.</p>
Wi-Fi Protected Setup <ul style="list-style-type: none"> • Запустити спосіб Push Button • Запустити спосіб PIN 	<p>Альтернативний спосіб підключення до бездротової мережі – через Wi-Fi Protected Setup.</p> <ul style="list-style-type: none"> • Запуск способу Push Button дозволяє під'єднати принтер до бездротової мережі, якщо протягом встановленого часу натиснути кнопки на принтері й на точці доступу (бездротовому маршрутизаторі). • Запуск способу PIN дозволяє під'єднати принтер до бездротової мережі, якщо ввести

ПУНКТ МЕНЮ	ОПИС
	PIN-код принтера у налаштуваннях бездротової мережі точки доступу.
Сумісність 802.11b/g/n (2,4 ГГц)*	Визначення стандарту бездротового з'єднання для бездротової мережі.
Режим захисту бездротової мережі <ul style="list-style-type: none"> • Вимкнено* • WPA2/WPA-Personal <ul style="list-style-type: none"> – Режим шифрування WPA2/WPA-PSK <ul style="list-style-type: none"> – AES – Налаштувати попередньо наданий ключ • WPA2-Personal <ul style="list-style-type: none"> – Режим шифрування WPA2-PSK <ul style="list-style-type: none"> – AES – Налаштувати попередньо наданий ключ • WPA2/WPA3 - Personal <ul style="list-style-type: none"> – Режим шифрування PSK – WPA2/WPA3 – Налаштувати попередньо наданий ключ • WPA3 - Personal <ul style="list-style-type: none"> – Режим шифрування PSK – WPA3 – Налаштувати попередньо наданий ключ • 802.1x - RADIUS <ul style="list-style-type: none"> – Режим шифрування 802.1x <ul style="list-style-type: none"> – WPA+ – WPA2* – WPA2 + PMF 	Налаштування типу захисту для під'єднання принтера до бездротових пристроїв. Увімкніть функцію захисту бездротового з'єднання через Wi-Fi Protected Access (WPA) або стандарт 802.1x. Якщо налаштовано режим безпеки WPA, введіть пароль безпечного бездротового з'єднання, використовуючи попередньо наданий ключ. Якщо налаштовано 802.1x-RADIUS, обов'язково виберіть налаштування автентифікації 802.1x, щоб запобігти роз'єднанню з мережею. PMF – це Protected Management Frames.
IPv4 <ul style="list-style-type: none"> • Увімкнути DHCP <ul style="list-style-type: none"> – Увімк.* – Вимк. • Налаштувати статичну IP-адресу 	Увімкнення протоколу динамічної конфігурації хоста (DHCP) та налаштування статичної IP-адреси. DHCP – це стандартний протокол, який дозволяє серверу динамічно призначати IP-адреси та налаштування для під'єднаних пристроїв.

ПУНКТ МЕНЮ	ОПИС
<ul style="list-style-type: none"> – IP-адреса – Маска мережі – Шлюз 	
<p>IPv6</p> <ul style="list-style-type: none"> • Увімкнути IPv6 <ul style="list-style-type: none"> – Увімк.* – Вимк. • Увімкнути DHCPv6 <ul style="list-style-type: none"> – Увімк. – Вимк.* • Автоматичне налаштування глобальних адрес <ul style="list-style-type: none"> – Увімк.* – Вимк. • Адреса сервера DNS • Призначення IPv6-адреси вручну • Призначена вручну IPv6-адреса маршрутизатора • Префікс адреси 0-128 (64*) • Усі IPv6-адреси • Усі IPv6-адреси маршрутизатора 	<p>Увімкнення та налаштування параметрів IPv6 на принтері.</p>
<p>Мережева адреса</p> <ul style="list-style-type: none"> • UAA • LAA 	<p>Перегляд мережевих адрес.</p>
<p>Розумний перемикач PCL</p> <ul style="list-style-type: none"> • Увімк.* • Вимк. 	<p>Налаштування принтера на автоматичне перемикавання на емуляцію PCL, коли цього потребує завдання друку, незалежно від встановленої за замовчуванням мови принтера.</p> <p>Якщо PCL SmartSwitch вимкнено, принтер не перевіряє вхідних даних і використовує стандартну мову принтера, вказану в меню налаштувань.</p>
<p>Розумний перемикач PS</p> <ul style="list-style-type: none"> • Увімк.* • Вимк. 	<p>Налаштування принтера на автоматичне перемикавання на емуляцію PS, коли цього потребує завдання друку, незалежно від встановленої за замовчуванням мови принтера.</p>

ПУНКТ МЕНЮ	ОПИС
	Якщо PS SmartSwitch вимкнено, принтер не перевіряє вхідних даних і використовує визначену за замовчуванням у меню налаштування мову принтера.
Мас бінарний PS <ul style="list-style-type: none"> • Автоматично* • Увімк. • Вимк. 	Налаштування принтера на обробку Macintosh бінарного PostScript завдання друку. <ul style="list-style-type: none"> • Коли увімкнено, виконується обробка необроблених бінарних завдань друку PostScript. • Коли вимкнено, завдання друку фільтруються за допомогою стандартного протоколу.
 Примітка. Зірочка (*) поряд зі значенням означає, що це стандартне заводське налаштування.	

WI-FI DIRECT

ПУНКТ МЕНЮ	ОПИС
Увімкнути Wi-Fi Direct <ul style="list-style-type: none"> • Увімкнути • Вимкнути* 	Налаштування принтера на безпосереднє під'єднання до пристроїв Wi-Fi.
Назва Wi-Fi Direct	Визначення назви для мережі Wi-Fi Direct.
Пароль Wi-Fi Direct	Налаштування паролю для автентифікації та перевірки користувачів у з'єднанні Wi-Fi.
Показувати пароль на сторінці налаштувань <ul style="list-style-type: none"> • Вимкнути • Увімкнути* 	Відображення пароля Wi-Fi Direct на сторінці налаштування мережі.
Номер пріоритетного каналу <ul style="list-style-type: none"> • 1-11 • Автоматично* 	Налаштування пріоритетного каналу для мережі Wi-Fi.
IP-адреса власника групи	Визначення IP-адреси власника групи.
Кнопка автоматичного приймання запитів <ul style="list-style-type: none"> • Вимкнути* • Увімкнути 	Автоматичне приймання запитів для під'єднання до мережі.  Примітка. Автоматичне під'єднання клієнтських пристроїв не є безпечним.
 Примітка. Зірочка (*) поряд зі значенням означає, що це стандартне заводське налаштування.	

AIRPRINT



ПУНКТ МЕНЮ	ОПИС
AirPrint <ul style="list-style-type: none"> • Увімкнено • Вимкнено 	
Ім'я Bonjour	Ім'я, яке використовується для ідентифікації принтера в мережі Airprint.
Назва організації	
Підрозділ організації	
Розташування принтера	
Широта розташування принтера	Широта GPS принтера. Діапазон: від -90 до 90.
Довгота розташування принтера	Довгота GPS принтера. Діапазон: від -180 до 180.
Висота розташування принтера	Висота GPS принтера. Діапазон: від -100000 до 100000.
Більше параметрів	Із вбудованого веб-сервера відкрийте Параметри > Мережа/Порти > AirPrint > Додаткові параметри , щоб отримати доступ до вказаних нижче параметрів.
Витратні матеріали Чорний картридж Модуль формування зображення	У цьому меню перелічено стан витратних матеріалів/співічень.
Принтер Тип пристрою Швидкість пристрою Рівень вбудованого програмного забезпечення Лоток 1 Стандартний відсік	У цьому меню перелічено технічні характеристики принтера та стан/співіщення вхідного чи вихідного лотка.
Способи входу в систему	Докладніше про це читайте в розділі Способи входу в систему
Керування сертифікатами	Докладніше про це читайте в розділі Керування сертифікатами
Налаштування конфіденційного друку	Докладніше про це читайте в розділі Налаштування конфіденційного друку

КЕРУВАННЯ МОБІЛЬНИМИ ПОСЛУГАМИ

ПУНКТ МЕНЮ	ОПИС
Увімкнути IPP Print <ul style="list-style-type: none"> • Увімкнути* • Вимкнути 	Увімкніть параметр IPP Print на принтері.
Увімкніть IPP Over USB <ul style="list-style-type: none"> • Увімкнути* • Вимкнути 	Увімкніть параметр IPP Over USB на принтері.  Примітка. Якщо змінити це налаштування, користувачу слід перезавантажити принтер.
Увімкнути сканування <ul style="list-style-type: none"> • Увімкнути* • Вимкнути 	Увімкніть параметр Мобільне сканування на принтері.
Увімкніть Mopria Print Discovery <ul style="list-style-type: none"> • Увімкнути* • Вимкнути 	Увімкніть параметр Mopria Print Discovery на принтері.
 Примітка. Зірочка (*) поряд зі значенням означає, що це стандартне заводське налаштування.	

ETHERNET

ПУНКТ МЕНЮ	ОПИС
Швидкість мережі	Відображення швидкості активного адаптера мережі.
IPv4 <ul style="list-style-type: none"> • Увімкнути DHCP • Увімкнути* • Вимкнути 	Увімкнення протоколу динамічної конфігурації хоста (DHCP).  Примітка. DHCP – це стандартний протокол, який дозволяє серверу динамічно призначати IP-адреси та налаштування для під'єднаних пристроїв.
IPv4 <ul style="list-style-type: none"> • Налаштувати статичну IP-адресу • IP-адреса • Маска мережі • Шлюз 	Налаштування статичної IP-адреси принтера.
IPv6 <ul style="list-style-type: none"> • Увімкнути IPv6 • Вимкнути 	Увімкнення IPv6-адреси у принтері.

ПУНКТ МЕНЮ	ОПИС
<ul style="list-style-type: none"> Увімкнути* 	
IPv6 <ul style="list-style-type: none"> Увімкнути DHCPv6 Вимкнути Увімкнути* 	Увімкнення DHCPv6-адреси у принтері.
IPv6 <ul style="list-style-type: none"> Автоматичне налаштування глобальних адрес Увімкнути* Вимкнути 	Налаштування адаптера мережі на автоматичне приймання наданих маршрутизатором записів конфігурації IPv6-адреси.
IPv6 DNS-адреса	Визначення адреси сервера DNS.
IPv6 Призначення IPv6-адреси вручну	Визначення IP-адреси для сервера IPv6 DNS  Примітка. Цей пункт меню наявний лише на деяких моделях принтера.
IPv6 Призначена вручну IPv6-адреса маршрутизатора	Визначення маршрутизатора для мережі IPv6.  Примітка. Цей пункт меню наявний лише на деяких моделях принтера.
IPv6 Префікс адреси 0-128 (64*)	Визначення префікса адреси.
IPv6 Усі IPv6-адреси	Відображення усіх IPv6-адрес.
IPv6 Усі IPv6-адреси маршрутизатора	Відображення усіх IPv6-адрес маршрутизатора.
Мережева адреса <ul style="list-style-type: none"> UAA LAA 	Відображення адрес контролю доступу до медіа (MAC) принтера: Адреса, яка адмініструється локально (LAA) та адреса, яка адмініструється універсально (UAA).  Примітка. Локальну адресу принтера можна змінити вручну.
Розумний перемикач PCL <ul style="list-style-type: none"> Увімкнути* Вимкнути* 	Налаштування принтера на автоматичне перемикання на емуляцію PCL, коли цього потребує завдання друку, незалежно від встановленої за замовчуванням мови принтера.



ПУНКТ МЕНЮ	ОПИС
	<ul style="list-style-type: none"> • Цей пункт меню доступний лише на деяких моделях принтера. • Коли розумний перемикач PCL вимкнений, принтер не перевіряє вхідні дані й використовує визначену за замовчуванням у меню налаштування мову принтера.
Розумний перемикач PS <ul style="list-style-type: none"> • Увімкнути* • Вимкнути* 	<p>Налаштування принтера на автоматичне перемикання на емуляцію PS, коли цього потребує завдання друку, незалежно від встановленої за замовчуванням мови принтера.</p> <ul style="list-style-type: none"> • Цей пункт меню доступний лише на деяких моделях принтера. • Коли розумний перемикач PS вимкнений, принтер не перевіряє вхідні дані й використовує визначену за замовчуванням у меню налаштування мову принтера.
Мас бінарний PS <ul style="list-style-type: none"> • Автоматично* • Увімкнути • Вимкнути 	<p>Налаштування принтера на обробку Macintosh бінарного PostScript завдання друку.</p> <ul style="list-style-type: none"> • Коли ввімкнено, виконується обробка необроблених бінарних завдань друку PostScript. • Коли вимкнено, завдання друку фільтруються за допомогою стандартного протоколу.
Енергоефективний Ethernet <ul style="list-style-type: none"> • Автоматично* • Увімкнути • Вимкнути 	<p>Зменшення споживання енергії, коли принтер не отримує даних з мережі Ethernet.</p>
 Примітка. Зірочка (*) поряд зі значенням означає, що це стандартне заводське налаштування.	

TCP/IP





Примітка. Це меню наявне лише на мережевих принтерах або принтерах, під'єднаних до серверів друку.

ПУНКТ МЕНЮ	ОПИС
Налаштувати ім'я хоста	Налаштування поточного імені хоста TCP/IP.
Ім'я домена	Налаштування доменного імені.

ПУНКТ МЕНЮ	ОПИС
	 Примітка. Цей пункт меню наявний лише на деяких моделях принтера.
Дозволити DHCP/BOOTP для оновлення сервера NTP <ul style="list-style-type: none"> • Увімкнути* • Вимкнути 	Надання дозволу клієнтам DHCP та BOOTP на оновлення налаштувань NTP принтера.
Ім'я нульової конфігурації	Визначення назви послуги для нульової конфігурації мережі.  Примітка. Цей пункт меню наявний лише на деяких моделях принтера.
Увімкнути автоматичне визначення IP-адреси <ul style="list-style-type: none"> • Увімкнути* • Вимкнути 	Автоматичне призначення IP-адреси.
DNS-адреса	Визначення поточної адреси сервера імені системного домена (DNS).
Резервна DNS-адреса	Визначення резервної адреси сервера DNS.
Резервна DNS 2-адреса	
Резервна DNS 3-адреса	
Порядок пошуку доменного імені	Визначення списку доменних імен для пошуку принтера та його ресурсів, які перебувають у різних доменах мережі.  Примітка. Цей пункт меню наявний лише на деяких моделях принтера.
Увімкнути DDNS <ul style="list-style-type: none"> • Вимкнути* • Увімкнути 	Оновлення параметрів динамічної DNS.
DDNS TTL	Визначення поточних налаштувань DDNS.
Стандартне TTL	
Час оновлення DDNS	
Увімкнути mDNS <ul style="list-style-type: none"> • Увімкнути* • Вимкнути 	Оновлення налаштувань багатонадресної DNS.
WINS-адреса	Визначення адреси сервера для Служби Інтернет-імен Windows (WINS).

ПУНКТ МЕНЮ	ОПИС
Увімкнути BOOTP <ul style="list-style-type: none"> • Вимкнути* • Увімкнути 	Надання дозволу для BOOTP на призначення IP-адреси принтера.
Максимальний блок передачі	Визначення параметрів максимального блоку передачі (MTU) для з'єднань TCP.  Примітка. Максимальний ліміт: 1500
Список серверів з обмеженим доступом	Визначення IP-адреси для з'єднань TCP. <ul style="list-style-type: none"> • Цей пункт меню відображається лише у вбудованому вебсервері. • Розділяйте IP-адреси між собою за допомогою коми. • Можна додати до 50 IP-адрес. • Цей пункт меню доступний лише на деяких моделях принтера.
Параметри списку серверів із обмеженим доступом <ul style="list-style-type: none"> • Блокувати усі порти* • Лише заблокований друк • Лише заблокований друк та HTTP 	Визначення того, як IP-адреси зі списку можуть отримати доступ до функціональних можливостей принтера. <ul style="list-style-type: none"> • Цей пункт меню відображається лише у вбудованому вебсервері. • Цей пункт меню доступний лише на деяких моделях принтера.
Порт Raw-друку 1–65535 (9100*)	Визначення номера raw-порта для принтерів, підключених до мережі.
Максимальна швидкість вихідного трафіку <ul style="list-style-type: none"> • Вимкнено* • Увімкнено 	Увімкнення максимальної швидкості передачі даних принтера.
Кілобіт/секунд	Якщо вибрати значення Увімк. для параметра Максимальна швидкість вихідного трафіку , відобразиться поле Кілобіт/секунда. Введіть діапазон від 100 до 1000000.
Підтримка TLS	Із вбудованого веб-сервера відкрийте меню Налаштування > Мережа/Порти > TCP/IP . Підвищення конфіденційності і цілісності даних принтера.

ПУНКТ МЕНЮ	ОПИС
	<p> Примітка. Параметри TLS стосуються лише вбудованого веб-сервера. Вони не стосуються клієнтів, які використовують TLS. Докладніше див. <i>Посібник адміністратора вбудованого веб-сервера</i>.</p> <p> Примітка. Протокол TLSv1.3 підтримується за замовчуванням і його неможливо вимкнути. Якщо скасувати вибір інших налаштувань TLS, для вбудованого веб-сервера буде використовуватися лише TLSv1.3.</p>
Увімкнути TLSv1.0 <ul style="list-style-type: none"> • Увімкнути* • Вимкнути 	Установіть параметри «Увімкнути протокол TLSv1.0»
Увімкнути TLSv1.1 <ul style="list-style-type: none"> • Увімкнути* • Вимкнути 	Установіть параметри «Увімкнути протокол TLSv1.1»
Увімкнути TLSv1.2 <ul style="list-style-type: none"> • Увімкнути • Вимкнути 	Установіть параметри «Увімкнути протокол TLSv1.2»
Список шифрування SSL	Визначення алгоритмів шифрування, які будуть використовуватися для з'єднань SSL або TLS.
Список шифрування SSL Lsv1.3	TLS_AES_256_GCM_SHA384:TLS_AES_128_GCM_SHA256
Доступ до порту TCP /IP [Назви портів x] <ul style="list-style-type: none"> • Увімкнути • Вимкнути 	Відображення списку усіх доступних портів та їх стану.
 Примітка. Зірочка (*) поряд зі значенням означає, що це стандартне заводське налаштування.	

SNMP







Примітка. Це меню наявне лише на мережевих принтерах або принтерах, під'єднаних до серверів друку.





ПУНКТ МЕНЮ	ОПИС
<p>SNMP версії 1 та 2c</p> <ul style="list-style-type: none"> • Увімкнено <ul style="list-style-type: none"> – Вимкнути – Увімкнути* • Дозволити встановлення SNMP <ul style="list-style-type: none"> – Вимкнути – Увімкнути* • Увімкнути RRM MIB <ul style="list-style-type: none"> – Вимкнути – Увімкнути* • Спільнота SNMP 	<p>Налаштування простого протоколу керування мережею (SNMP) версій 1 та 2c для встановлення драйвера принтера та програм.</p>
<p>SNMP версії 3</p> <ul style="list-style-type: none"> • Увімкнено <ul style="list-style-type: none"> – Вимкнути – Увімкнути* • Контекст імен • Налаштувати облікових даних записування/зчитування <ul style="list-style-type: none"> – Ім'я користувача – Пароль автентифікації – Пароль приватності • Налаштувати облікові дані лише для читання <ul style="list-style-type: none"> – Ім'я користувача – Пароль автентифікації – Пароль приватності • Автентифікація хешування <ul style="list-style-type: none"> – MD5 – SHA1* • Мінімальний рівень автентифікації <ul style="list-style-type: none"> – Без автентифікації, без конфіденційності – Автентифікація, без конфіденційності 	<p>Налаштування SNMP версії 3 для встановлення та оновлення безпеки принтера.</p>

ПУНКТ МЕНЮ	ОПИС
<ul style="list-style-type: none"> – Автентифікація, конфіденційності* • Алгоритм конфіденційності <ul style="list-style-type: none"> – DES – AES-128* 	
 Примітка. Зірочка (*) поряд зі значенням означає, що це стандартне заводське налаштування.	

IPSEC

 Примітка. Це меню наявне лише на мережевих принтерах або принтерах, під'єднаних до серверів друку.

ПУНКТ МЕНЮ	ОПИС
Увімкнути IPsec <ul style="list-style-type: none"> • Вимкнути* • Увімкнути 	Увімкнення функції безпеки Інтернет-протоколу (IPsec).
Базова конфігурація <ul style="list-style-type: none"> • Стандартно* • Сумісність • Безпека 	Налаштування базової конфігурації IPsec.  Примітка. Цей пункт меню наявний, лише якщо для параметра Enable IPsec (Увімкнути IPsec) встановлено значення On (Увімк.).
Пропозиція групи DH (Diffie-Hellman) <ul style="list-style-type: none"> • modp2048 (14)* • modp3072 (15) • modp4096 (16) • modp6144 (17) 	Налаштування шифрування IPsec.  Примітка. Цей пункт меню наявний, лише якщо для параметра Base Configuration (Базова конфігурація) встановлено значення Compatibility (Сумісність).
Запропонований метод шифрування <ul style="list-style-type: none"> • AES* • 3DES 	Визначення методу шифрування.  Примітка. Цей пункт меню наявний, лише якщо для параметра Base Configuration (Базова конфігурація) встановлено значення Compatibility (Сумісність).
Запропонований метод автентифікація <ul style="list-style-type: none"> • SHA256* • SHA512 • SHA1 	Визначення методу автентифікації.  Примітка. Цей пункт меню наявний, лише якщо для параметра Base Configuration (Базова конфігурація) встановлено значення Compatibility (Сумісність).

ПУНКТ МЕНЮ	ОПИС
Термін дії IKE SA (години) <ul style="list-style-type: none"> • -1 • -2 • -4 • -8 • -24 	<p>Визначення терміну дії IKE SA.</p> <p> Примітка. Цей пункт меню наявний, лише якщо для параметра Base Configuration (Базова конфігурація) встановлено значення Secure (Безпека).</p>
Термін дії IPSec SA (години) <ul style="list-style-type: none"> • -1 • -2 • -4 • -8 • -24 	<p>Визначення терміну дії IPSec SA.</p> <p> Примітка. Цей пункт меню наявний, лише якщо для параметра Base Configuration (Базова конфігурація) встановлено значення Secure (Безпека).</p>
Сертифікат пристрою IPSec стандартний	<p>Визначення сертифіката IPSec.</p> <p> Примітка. Цей пункт меню наявний, лише якщо для параметра Base Configuration (Базова конфігурація) встановлено значення Compatibility (Сумісність) або Secure (Безпека).</p>
Автентифікований попередньо наданий ключ, з'єднання <ul style="list-style-type: none"> • Хост [x] • Адреса • Ключ 	<p>Налаштування автентифікованих підключень принтера.</p> <p> Примітка. Цей пункт меню наявний, лише якщо для параметра Enable IPSec (Увімкнути IPSec) встановлено значення On (Увімк.).</p>
Автентифікований сертифікат, з'єднання <ul style="list-style-type: none"> • Хост [x] адреса [/підмережа] • Адреса [/підмережа] 	
<p> Примітка. Зірочка (*) поряд зі значенням означає, що це стандартне заводське налаштування.</p>	

802.1X



Примітка. Це меню наявне лише на мережевих принтерах або принтерах, під'єднаних до серверів друку.

ПУНКТ МЕНЮ	ОПИС
Активний <ul style="list-style-type: none"> • Вимкнути* • Увімкнути 	Дозвольте принтеру під'єднуватися до мереж, які передбачають проходження автентифікації.
 Примітка. Зірочка (*) поряд зі значенням означає, що це стандартне заводське налаштування.	

НАЛАШТУВАННЯ LPD

 Примітка. Це меню наявне лише на мережевих принтерах або принтерах, під'єднаних до серверів друку.

ПУНКТ МЕНЮ	ОПИС
Час очікування LPD 0-65535 секунд (90*)	Встановлення значення часу очікування до зупинки сервером Line Printer Daemon (LPD) безкінечного очікування завислих або неправильних завдань друку.
Титульна сторінка LPD <ul style="list-style-type: none"> • Вимкнути* • Увімкнути 	Друк титульної сторінки для усіх завдань друку LPD.  Примітка. Титульна сторінка – це перша сторінка завдання друку, яка використовується як розділювач завдань і для визначення походження запиту на виконання друку.
Вступна сторінка LPD <ul style="list-style-type: none"> • Вимкнути* • Увімкнути 	Друк вступної сторінки для усіх завдань друку LPD.  Примітка. Кінцева сторінка – це остання сторінка завдання друку.
Зміна повернення каретки LPD <ul style="list-style-type: none"> • Вимкнути* • Увімкнути 	Увімкнення зміни повернення каретки.  Примітка. Повернення каретки – це механізм, який дає команду принтеру перемістити положення курсора на початок того самого рядка.
 Примітка. Зірочка (*) поряд зі значенням означає, що це стандартне заводське налаштування.	



НАЛАШТУВАННЯ HTTP/FTP



Примітка. Це меню наявне лише на мережевих принтерах або принтерах, під'єднаних до серверів друку.

ПУНКТ МЕНЮ	ОПИС
Увімкнути сервер HTTP <ul style="list-style-type: none"> Вимкнути Увімкнути* 	Доступ до вбудованого вебсервера для відстеження й контролю принтера.
Увімкнути HTTPS <ul style="list-style-type: none"> Вимкнути* Увімкнути 	Налаштування параметрів захищеного Hypertext Transfer Protocol (HTTPS).
Примусово підключити HTTPS <ul style="list-style-type: none"> Вимкнути Увімкнути* 	Встановлення для принтера примусового використання з'єднання HTTPS.
Увімкнути FTP/FTPS <ul style="list-style-type: none"> Вимкнути Увімкнути* 	Надсилання файлів за допомогою FTP.
IP-адреса проксі-сервера HTTP	Примітка. Ця функція доступна лише на певних моделях принтерів.
IP-адреса проксі-сервера FTP	
Стандартний IP-порт HTTP 1-65535 (80*)	
Сертифікат пристрою HTTPS	
Стандартний IP-порт FTP 1-65535 (21*)	
Час очікування запитів HTTP/FTP 1-299 (30*)	Визначення часу очікування, перш ніж буде припинено з'єднання із сервером.
Спроби запитів HTTP/FTP 1-299 (3*)	Налаштування кількості спроб під'єднання до сервера HTTP/FTP.
Примітка. Зірочка (*) поряд зі значенням означає, що це стандартне заводське налаштування.	

USB

ПУНКТ МЕНЮ	ОПИС
Розумний перемикач PCL <ul style="list-style-type: none"> • Вимкнути • Увімкнути* 	<p>Налаштування принтера на перемикання на емуляцію PCL, коли цього потребує отримане через USB-порт завдання друку, незалежно від стандартної мови принтера.</p> <p> Примітка. Якщо PCL SmartSwitch вимкнено, принтер не перевіряє вхідні дані і використовує стандартну мову принтера, вказану в меню налаштувань.</p>
Розумний перемикач PS <ul style="list-style-type: none"> • Вимкнути • Увімкнути* 	<p>Налаштування принтера на перемикання на емуляцію PS, коли цього потребує отримане через USB-порт завдання друку, незалежно від стандартної мови принтера.</p> <p> Примітка. Якщо PCL SmartSwitch вимкнено, принтер не перевіряє вхідні дані і використовує стандартну мову принтера, вказану в меню налаштувань.</p>
Увімкнути USB-порт <ul style="list-style-type: none"> • Увімкнути* • Вимкнути 	<p>Увімкнути стандартний USB-порт</p>
MAC бінарний PS <ul style="list-style-type: none"> • Автоматично • Увімкнути* • Вимкнути 	<p>Налаштування принтера на обробку Macintosh бінарного PostScript завдання друку.</p> <ul style="list-style-type: none"> • Цей пункт меню відображається лише на деяких моделях принтера. • Коли увімкнено, виконується обробка необроблених бінарних завдань друку PostScript. • Коли вимкнено, завдання друку фільтруються за допомогою стандартного протоколу.
<p> Примітка. Зірочка (*) поряд зі значенням означає, що це стандартне заводське налаштування.</p>	

ОБМЕЖЕННЯ ДОСТУПУ ДО ЗОВНІШНЬОЇ МЕРЕЖІ

ПУНКТ МЕНЮ	ОПИС
Обмеження доступу до зовнішньої мережі <ul style="list-style-type: none"> • Вимкнути* • Увімкнути 	Обмеження доступу до мережевих сайтів.
Зовнішня мережева адреса	Визначення мережевої адреси, до якої обмежено доступ.
Адреса електронної пошти для сповіщень	Визначення адреси електронної пошти для надсилання сповіщень про зареєстровані події.
Частота пінгування 1-300 (10*)	Визначення інтервалу мережевого запиту в секундах.
Тема	Визначення теми та повідомлення для сповіщення на електронну пошту.
Повідомлення	
 Примітка. Зірочка (*) поряд зі значенням означає, що це стандартне заводське налаштування.	

UNIVERSAL PRINT



Universal Print – це хмарний протокол друку, який є простим і безпечним рішенням друку для користувачів Microsoft® 365. Universal Print дає можливість адміністраторам керувати принтерами без потреби у фізичних серверах друку. Завдяки Universal Print користувачі можуть отримувати доступ до хмарних принтерів без наявності драйверів принтера.

На сторінці Universal Print можна зареєструвати пристрій Xerox® для використання Universal Print.

Попередні умови

- Обліковий запис Microsoft Azure AD
- Клієнт Windows 10 версії 1903 або новішої

ПУНКТ МЕНЮ	ОПИС
Стан	На цей момент пристрій не зареєстровано для використання Universal Print.
Реєстрація	На сторінці Universal Print користувачі можуть зареєструвати пристрій Xerox® для використання Universal Print.
Назва принтера	Відображається ім'я принтера за замовчуванням. Крім того, користувачі можуть змінити ім'я принтера Xerox®.

ПУНКТ МЕНЮ	ОПИС
Реєстрація	<p>Щоб виконати процедуру реєстрації, потрібно виконати такі дії:</p> <ol style="list-style-type: none"> 1 Відкрийте пункт Налаштування > Мережі/Порти > Universal Print, а потім клацніть Зареєструвати. У процесі реєстрації проводиться автентифікація пристрою в каталозі Microsoft® Azure® Active Directory. 2 З'явиться вікно Register Device (Зареєструвати пристрій). Щоб скопіювати реєстраційний код, клацніть Сору (Копіювати), а потім клацніть посилання https://microsoft.com/devicelogin. <p> Примітка. Реєстраційний код діє 15 хвилин. Процедuru реєстрації слід завершити до того, як закінчиться термін його дії.</p> <ol style="list-style-type: none"> 3 Відкриється веб-сторінка, якою керує Microsoft. Виконайте такі дії: <ol style="list-style-type: none"> a Вставте реєстраційний код у відповідне поле у вікні Enter code (Введіть код), потім клацніть Next (Далі). b Виберіть відповідний обліковий запис Microsoft® у вікні Pick an account (Виберіть обліковий запис). <p> Примітка. Виберіть для реєстрації наявний обліковий запис Microsoft®. Вибраний обліковий запис використовується лише для встановлення безпечного з'єднання на пристрої із сервісом Universal Print. Після реєстрації цей обліковий запис не буде використовуватися для Universal Print.</p> <ol style="list-style-type: none"> 4 Відкриється вікно Xerox Universal Print. Клацніть Continue (Продовжити) і закрийте вікно.
	<p> Примітка. Докладніше див. у <i>Посібнику до вбудованого веб-сервера</i>.</p>

ПУНКТ МЕНЮ	ОПИС
Стан	Пристрій перебуває в мережі та зареєстрований для використання Universal Print.
Реєстрація	На сторінці Universal Print користувачі можуть скасувати реєстрацію пристрою Xerox® для використання Universal Print.
Назва принтера	Відображається зареєстроване ім'я принтера.
Скасування реєстрації	За допомогою цієї функції можна скасувати реєстрацію пристрою у службі Universal Print.

Додаткові відомості про Universal Print

Додавання принтера із сервера Windows

- 1 Відкрийте **Налаштування > Принтери і сканери**, потім клацніть **Додати принтер або сканер**.

2. Виберіть принтер у списку, тоді клацніть **Додати пристрій**. Якщо принтер не відображається у списку виявлених принтерів, слід виконати такі дії.
 - a. Перейдіть до пункту **Шукати принтери в моїй організації**.
 - b. Введіть зареєстроване ім'я в текстовому полі і клацніть **Пошук**. Коли принтер з'явиться у списку, клацніть **Додати пристрій**.



Примітка. Windows 11 supports PIN-protected printing. For example, to protect your print, you can use a 4-digit PIN between 0 and 9.

Безпека

СПОСОБИ ВХОДУ В СИСТЕМУ

Загальний доступ



Примітка. Встановлювати налаштування в цьому меню можна лише через вбудований вебсервер.

ПУНКТ МЕНЮ	ОПИС
<p>Керування дозволами</p> <ul style="list-style-type: none"> • Доступ до функцій <ul style="list-style-type: none"> – Керування ярликами – Створення профілів – Друк із накопичувача – Сканування на накопичувач – Функція копіювання – Функція електронної пошти – Функція факсу – Функція FTP – Розблокування утримуваних факсів – Доступ до утримуваних завдань – Профілі користувача – Скасування завдань на пристрої – Зміна мови – Протокол друку через Інтернет (IPP) – Ініціювання віддаленого сканування – Чорно-білий друк – Мережева папка - сканування 	<p>Контроль доступу до функцій принтера.</p> <p> Примітка. Друк і сканування з USB-накопичувача доступні лише на деяких моделях принтерів.</p>
<p>Керування дозволами</p> <ul style="list-style-type: none"> • Меню адміністрування <ul style="list-style-type: none"> – Меню безпеки – Меню мережі/портів – Меню паперу – Меню звітів – Меню налаштувань функцій – Меню витратних матеріалів – Меню SE – Меню пристрою 	<p>Контроль доступу до меню принтера.</p>
<p>Керування дозволами</p> <ul style="list-style-type: none"> • Керування пристроєм <ul style="list-style-type: none"> – Віддалене керування 	<p>Контроль доступу до параметрів керування принтера.</p>

ПУНКТ МЕНЮ	ОПИС
<ul style="list-style-type: none"> – Оновлення вбудованого програмного забезпечення – Доступ до вбудованого вебсервера – Імпортування/експортування усіх налаштувань – Стирання пам'яті в разі виходу з ладу 	

Локальні облікові записи

ПУНКТ МЕНЮ	ОПИС
<p>Додати користувача</p> <ul style="list-style-type: none"> • Ім'я користувача/пароль • Ім'я користувача • Пароль • PIN-код 	Створіть локальні облікові записи, щоб керувати доступом до функцій принтера.
<p>Керування групами/дозволами</p> <ul style="list-style-type: none"> • Додати групу <ul style="list-style-type: none"> – Імпортувати параметри керування доступом <ul style="list-style-type: none"> – Доступ до функцій – Адміністративні меню – Керування пристроєм • Усі користувачі <ul style="list-style-type: none"> – Імпортувати параметри керування доступом <ul style="list-style-type: none"> – Доступ до функцій – Адміністративні меню – Керування пристроєм • Адміністратор <ul style="list-style-type: none"> – Доступ до функцій – Адміністративні меню – Керування пристроєм 	Керуйте доступом користувачів або груп до функцій принтера, програм та параметрів безпеки.

КЕРУВАННЯ СЕРТИФІКАТАМИ

ПУНКТ МЕНЮ	ПУНКТ МЕНЮ
Налаштування стандартних параметрів сертифікатів <ul style="list-style-type: none"> • Загальна назва • Назва організації • Назва підрозділу • Країна/регіон • Назва провінції • Назва міста • Альтернативне ім'я суб'єкта 	Налаштуйте стандартні значення для згенерованих сертифікатів.
Сертифікати пристрою	Генеруйте, видаляйте або переглядайте сертифікати пристрою.
Керування сертифікатами, виданими органом сертифікації	Завантажуйте, видаляйте або переглядайте сертифікати, видані органом сертифікації.

НАЛАШТУВАННЯ КОНФІДЕНЦІЙНОГО ДРУКУ

ПУНКТ МЕНЮ	ОПИС
Максимальна кількість неправильних PIN-кодів 2-10 (0*)	Налаштування кількості разів введення неправильного PIN-коду. <ul style="list-style-type: none"> • Якщо вибрати значення «нуль», це налаштування буде вимкнено. • Коли досягнуто обмеження, завдання друку для такого імені користувача та PIN-коду буде видалено.
Термін дії конфіденційного завдання Вимкнути* 1 година 4 години 24 години 1 тиждень	Налаштування терміну дії для конфіденційних завдань друку. <ul style="list-style-type: none"> • Якщо цей пункт меню змінити, коли конфіденційні завдання друку залишаються в пам'яті принтера, тоді термін дії для таких завдань друку не зміниться на нове значення за замовчуванням. • Якщо принтер вимкнути, усі конфіденційні завдання, які зберігаються у пам'яті принтера буде видалено.
Термін дії повторюваного завдання Вимкнути* 1 година	Налаштування терміну дії для завдання друку, яке потрібно повторити.

ПУНКТ МЕНЮ	ОПИС
4 години 24 години 1 тиждень	
Термін дії завдання-перевірки Вимкнути* 1 година 4 години 24 години 1 тиждень	Налаштування терміну дії для завдання друку принтером копії для перевірки користувачем якості, перед друком решти копій.
Термін дії збереження завдання Вимкнути* 1 година 4 години 24 години 1 тиждень	Налаштування терміну, протягом якого принтер зберігає завдання друку для майбутнього друку.
Запит збереження усіх завдань Вимкнути* Увімкнути	Налаштування принтера на збереження усіх завдань друку.
Зберігати копії документів Вимкнути* Увімкнути	Дозвіл на зберігання документів із таким самим іменем файлу.
 Примітка. Зірочка (*) поряд зі значенням означає, що це стандартне заводське налаштування.	

РОЗКЛАД ДОСТУПУ ДО USB

ПУНКТ МЕНЮ	ОПИС
Розклад Додати новий розклад	Складіть розклад доступу до USB-порту на передній панелі.

ОБМЕЖЕННЯ ЩОДО ВХОДУ В СИСТЕМУ

ПУНКТ МЕНЮ	ОПИС
Невдалі спроби входу 1–10 (3*)	Вкажіть дозволену кількість невдалих спроб, після яких користувача буде заблоковано.
Часові рамки для невдалих спроб 1–60 хвилин (5*)	Вкажіть часові рамки невдалих спроб, після яких користувача буде заблоковано.
Тривалість блокування 1–60 хвилин (5*)	Вкажіть тривалість блокування.
Час очікування входу через веббраузер 1-120 хвилин (10*)	Вкажіть час очікування віддаленого входу, після завершення якого виконуватиметься автоматичний вихід користувача із системи.



СТИРАННЯ ТИМЧАСОВИХ ФАЙЛІВ ДАНИХ

ПУНКТ МЕНЮ	ОПИС
Зберігати у вбудованій пам'яті <ul style="list-style-type: none"> • Вимкнути* • Увімкнути 	Дозволяє видалити всі файли, збережені в пам'яті принтера.
 Примітка. Зірочка (*) поряд зі значенням означає, що це стандартне заводське налаштування.	

РІШЕННЯ ДЛЯ ПАРАМЕТРІВ LDAP

ВИКОРИСТАННЯ	ДО
Дотримуватись посилання LDAP Вимкнути* Увімкнути	Пошук інших серверів у домені для облікового запису користувача, який увійшов в систему.
Перевірка сертифіката LDAP Ні* Так	Увімкнення перевірки сертифікатів LDAP.
 Примітка. Зірочка (*) поряд зі значенням означає, що це стандартне заводське налаштування.	

РІЗНЕ

ПУНКТ МЕНЮ	ОПИС
Дозвіл на друк <ul style="list-style-type: none"> • Вимкнути* • Увімкнути 	Дозвіл користувачу на друк.
Стандартний дозвіл на друк для входу в систему	Відображення стандартних дозволів, які використовуються користувачем для друку.  Примітка. Цей параметр відображається, лише якщо створено один або більше способів входу в систему.
Перемикач скидання безпеки <ul style="list-style-type: none"> • Увімкнути «гостьовий доступ»* • Не застосовувати 	Визначення доступу користувача до принтера. <ul style="list-style-type: none"> • Перемикач розташований біля піктограми блокування на платі керування. • Увімкнення «гостьового доступу», який надає доступ будь-кому до усіх аспектів принтера. • Параметр «Не застосовувати» може унеможливити доступ до принтера, коли необхідна інформація про безпеку недоступна.
Мінімальна довжина паролю 0-32	Визначення довжини паролю.
 Примітка. Зірочка (*) поряд зі значенням означає, що це стандартне заводське налаштування.	

Звіти

СТОРІНКА З НАЛАШТУВАННЯМИ МЕНЮ

ПУНКТ МЕНЮ	ОПИС
Сторінка з налаштуваннями меню	Надрукуйте звіт, що містить відомості про меню принтера.

ПРИСТРІЙ

ПУНКТ МЕНЮ	ОПИС
Інформація про пристрій	Видрукуйте звіт, що містить інформацію про принтер.
Статистика пристрою	Видрукуйте звіт, що містить інформацію про використання принтера і стан витратних матеріалів.
Список профілів	Видрукуйте список профілів, збережених на принтері.
Звіт про інвентарні дані	Видрукуйте звіт, що містить назву моделі та серійний номер принтера.



ДРУК

ПУНКТ МЕНЮ	ОПИС
Шрифти друку : Шрифти PCL	Надрукуйте зразки і відомості про шрифти, доступні всіма мовами керування принтером.



ЯРЛИКИ

ПУНКТ МЕНЮ	ОПИС
Усі ярлики	Видрукуйте звіт зі списком ярликів, збережених на принтері.
Ярлики факсу	
Ярлики копіювання	
Ярлики електронної пошти	
Ярлики FTP	
Ярлики мережевої папки	

ФАКС

ПУНКТ МЕНЮ	ОПИС
Журнал завдань факсу	<p>Дозволяє надрукувати звіт про останні 200 виконаних завдань факсу.</p> <p> Примітка. Цей пункт меню наявний, лише якщо для параметра Enable Job Log (Активувати журнал завдань) встановлено значення On (Увімк.).</p>
Журнал факсових викликів	<p>Дозволяє надрукувати звіт про останні 100 здійснених, отриманих і заблокованих викликів.</p> <p> Примітка. Цей пункт меню наявний, лише якщо для параметра Enable Job Log (Активувати журнал завдань) встановлено значення On (Увімк.).</p>

МЕРЕЖА

ПУНКТ МЕНЮ	ОПИС
Сторінка з даними налаштування мережі	<p>Видрукуйте сторінку, яка містить відомості про налаштовану мережу і параметри бездротового з'єднання на принтері.</p> <p> Примітка. Цей пункт меню наявний лише на мережевих принтерах або принтерах, під'єднаних до серверів друку.</p>
Пристрої, під'єднані через Wi-Fi Direct	<p>Видрукуйте сторінку, яка містить список пристроїв, під'єднані до принтера через Wi-Fi Direct.</p> <p> Примітка. Цей пункт меню наявний, лише якщо для параметра Enable Wi-Fi Direct (Увімкнути Wi-Fi Direct) встановлено значення On (Увімк.).</p>

План поставок витратних матеріалів

АКТИВАЦІЯ ПЛАНУ

ПУНКТ МЕНЮ	ОПИС
<ul style="list-style-type: none"> • Кількість повторів • Серійний номер пристрою • Код активації 	<p>Тут докладно описано процедуру активації для придбаного плану поставок витратних матеріалів. Щоб отримати код активації для плану поставок витратних матеріалів, зверніться до представника Xerox.</p> <p>Плани обслуговування за підпискою доступні не у всіх регіонах</p> <p>Докладніше про витратні матеріали та плани обслуговування дізнайтеся у представника Xerox®.</p>

ЗМІНА ПЛАНУ

ПУНКТ МЕНЮ	ОПИС
<ul style="list-style-type: none"> • Поточний план • Серійний номер пристрою • Загальна кількість відбитків • Код зміни 	<p>Тут докладно описано процедуру внесення змін у поточний план поставок витратних матеріалів. Щоб отримати код зміни для плану поставок витратних матеріалів, зверніться до представника Xerox.</p> <p>Плани обслуговування за підпискою доступні не у всіх регіонах</p> <p>Докладніше про витратні матеріали та плани обслуговування дізнайтеся у представника Xerox®.</p>

ОБСЛУГОВУВАННЯ ЗА ПІДПИСКОЮ

ПУНКТ МЕНЮ	ОПИС
<ul style="list-style-type: none"> • Стан 	<p>Повідомлення про стан підписки.</p>
<ul style="list-style-type: none"> • Перевірити підписку 	<p>Щоб активувати план служби підписки, виконайте такі дії:</p> <ol style="list-style-type: none"> 1 Відкрийте Налаштування > План поставок витратних матеріалів > Обслуговування за підпискою. 2 У пункті обслуговування за підпискою клацніть Перевірити підписку, потім виконайте вказівки представника Xerox.

Усунення несправностей

ПУНКТ МЕНЮ	ОПИС
Сторінки перевірки якості друку	Видрукуйте пробні сторінки, щоб виявити і виправити дефекти якості друку.
Чищення сканера	Втдрукуйте вказівки щодо чищення сканера.

Обслуговування принтера

Цей розділ містить:

Перевірка стану витратних матеріалів.....	212
Налаштування сповіщень про стан витратних матеріалів.....	213
Налаштування сповіщень електронної пошти.....	214
Перегляд звітів	215
Замовлення витратних матеріалів.....	216
Заміна витратних матеріалів	217
Чищення деталей принтера.....	222
Заощадження паперу та електроенергії	225
Переміщення принтера в інше розташування.....	226

Перевірка стану витратних матеріалів

1. На панелі керування перейдіть до: **Settings (Налаштування) > Reports (Звіти) > Device (Пристрій) > Device Statistics (Статистика пристрою)**
Для моделей принтерів без сенсорного екрана натискайте ОК для вибору параметрів для налаштування.
2. У розділі Supply Information (Інформація про витратні матеріали) перевірте стан витратних матеріалів.

Налаштування сповіщень про стан витратних матеріалів

1. Відкрийте веббраузер і введіть IP-адресу принтера в полі адреси.
 - На головному екрані принтера перегляньте IP-адресу принтера. IP-адреса відображається у вигляді чотирьох наборів цифр, розділених крапками, наприклад 123.123.123.123.
 - Якщо використовується проксі-сервер, вимкніть його на деякий час, щоб коректно завантажити вебсторінку.
2. Виберіть параметр:
 - На панелі керування принтера виберіть **Settings (Налаштування) > OK > Device (Пристрій) > OK > Notifications (Сповіщення) > OK**
 - На принтері із сенсорним екраном виберіть **Settings (Налаштування) > Device (Пристрій) > Notifications (Сповіщення)**.
3. У меню Supplies (Витратні матеріали) виберіть **Custom Supply Notifications (Спеціальні сповіщення про стан витратних матеріалів)**.
4. Налаштуйте сповіщення для кожного витратного матеріалу.
5. Застосуйте зміни.

Налаштування сповіщень електронної пошти

Налаштуйте на принтері надсилання електронних сповіщень про вичерпання витратних матеріалів, про необхідність заміни або додавання паперу або про застрягання паперу.

1. Відкрийте веббраузер і введіть IP-адресу принтера в полі адреси.
 - На головному екрані принтера перегляньте IP-адресу принтера. IP-адреса відображається у вигляді чотирьох наборів цифр, розділених крапками, наприклад 123.123.123.123.
 - Якщо використовується проксі-сервер, вимкніть його на деякий час, щоб коректно завантажити вебсторінку.
2. Клацніть **Settings (Налаштування) > Device (Пристрій) > Notifications (Сповіщення) > E-mail Alert Setup (Налаштування сповіщень електронною поштою)**, а тоді встановіть відповідні параметри.



Примітка. Щоб дізнатися більше про параметри сервера SMTP, зверніться до постачальника послуг електронної пошти.

3. Клацніть **Setup E-mail Lists and Alerts (Налаштувати списки електронних адрес і сповіщення)** і встановіть відповідні параметри.
4. Застосуйте зміни.

Перегляд звітів

1. На панелі керування перейдіть до:

Settings (Налаштування) > Reports (Звіти)

Для моделей принтерів без сенсорного екрана натискайте **ОК**, щоб вибрати налаштування.

2. Виберіть звіт, який потрібно переглянути.

Замовлення витратних матеріалів

Щоб переглянути або замовити витратні матеріали для принтера відвідайте вебсайт <https://www.xerox.com/supplies> і в полі для пошуку вкажіть свою модель принтера.



Примітка. Усі показники терміну служби витратних матеріалів дійсні за умови друку на папері Letter або на звичайному папері формату A4.



Попередження. Неможливість забезпечити оптимальні умови для роботи принтера або замінити витратні матеріали може призвести до пошкодження принтера.

ВИКОРИСТАННЯ ОРИГІНАЛЬНИХ ВИТРАТНИХ МАТЕРІАЛІВ XEROX

Принтер Xerox найкраще функціонує з оригінальними витратними матеріалами Xerox. Використання витратних матеріалів сторонніх виробників може вплинути на продуктивність, надійність або термін експлуатації принтера та його компонентів формування зображення. Це також може вплинути на умови гарантії. Пошкодження, спричинені використанням витратних матеріалів сторонніх виробників, не покриваються гарантією.

Усі показники терміну служби дійсні за умови використання витратних матеріалів Xerox, а використання витратних матеріалів сторонніх виробників може призвести до непередбачуваних результатів. Використання компонентів формування зображення після вичерпання їхнього ресурсу може призвести до пошкодження принтера Xerox або відповідних деталей.



Попередження. Витратні матеріали, які не підпадають під умови програми повернення, можна скидати і переробляти. Проте, гарантія виробника не покриває шкоду, спричинену неоригінальними витратними матеріалами. Скидання лічильників витратних матеріалів без належної переробки може пошкодити принтер. Після скидання лічильника витратного матеріалу принтер може відображати помилку, що вказує на наявність скинутого елемента.

Заміна витратних матеріалів

ЗАМІНА КАРТРИДЖА З ТОНЕРОМ

1. Відкрийте передні дверцята.

 **Попередження.** Для уникнення пошкоджень від електростатичного розряду, торкніть будь-яку відкриту металеву раму принтера, перш ніж торкатися внутрішніх частин принтера.



2. Вийміть модуль формування зображення.

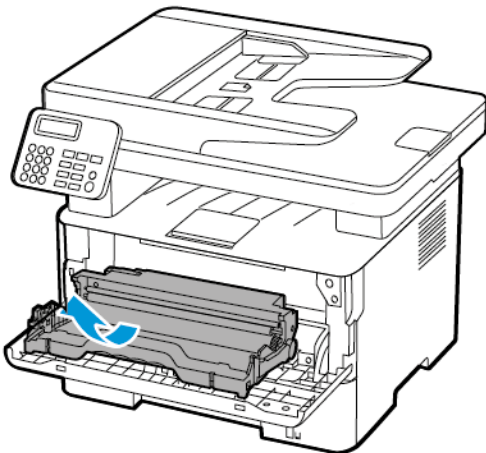

3. Вийміть використаний картридж із тонером із модуля формування зображення.

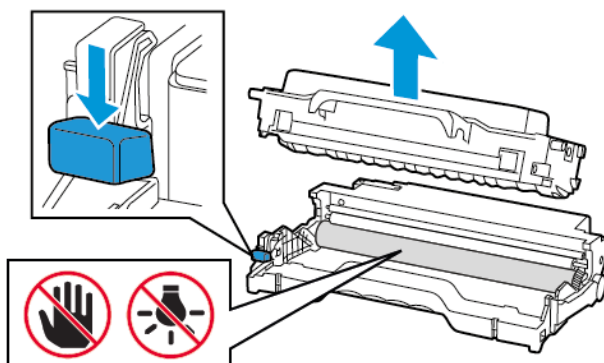

4. Розпакуйте новий картридж із тонером.
5. Потрусіть картриджем із тонером, щоб рівномірно розподілити тонер.

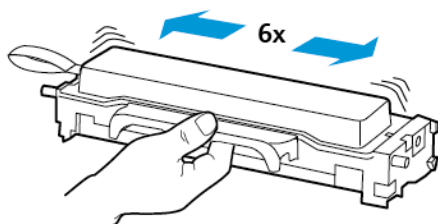

6. Зніміть захисну стрічку, тоді зніміть кришку.

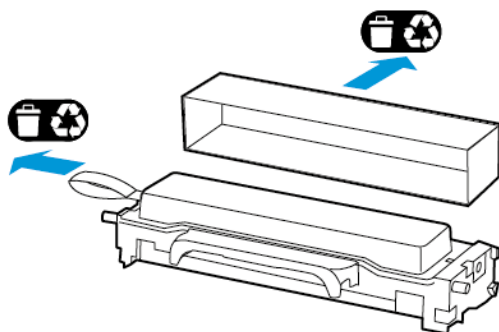

7. Вставте новий картридж із тонером у модуль формування зображення.

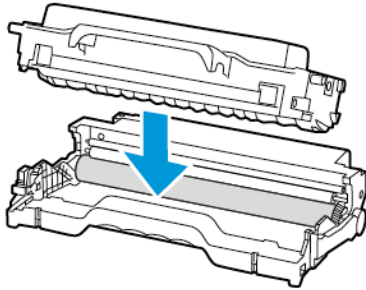

8. Вставте на місце модуль формування зображення.

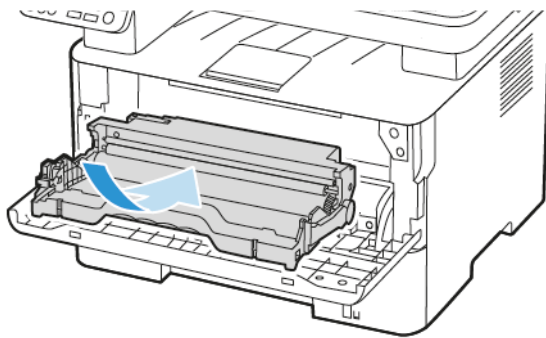

9. Закрийте дверцята.

ЗАМІНА МОДУЛЯ ФОРМУВАННЯ ЗОБРАЖЕННЯ

1. Відкрийте передні дверцята.

 **Попередження.** Для уникнення пошкоджень від електростатичного розряду, торкніть будь-яку відкриту металеву раму принтера, перш ніж торкатися внутрішніх частин принтера.

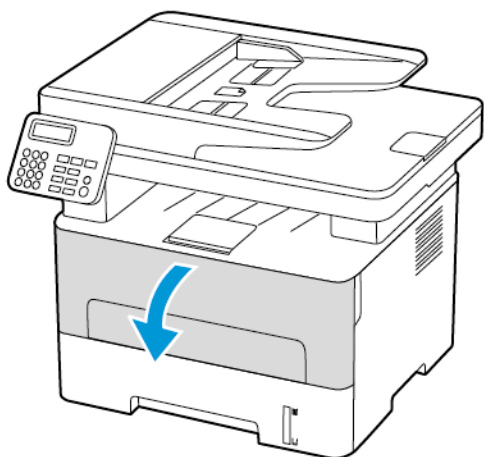

2. Вийміть використаний модуль формування зображення.

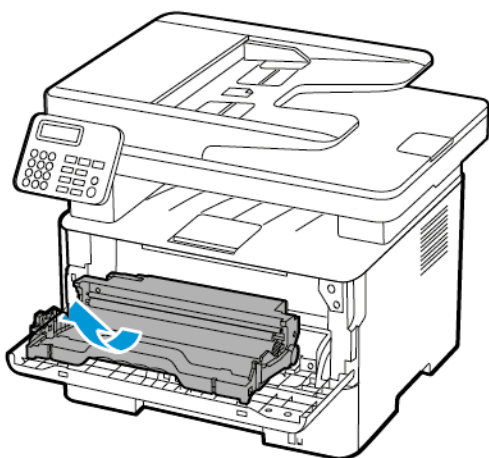

3. Вийміть картридж із тонером із використаного модуля формування зображення.

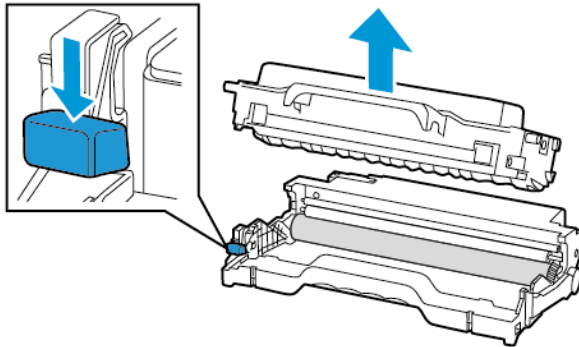

4. Розпакуйте новий модуль формування зображення і вставте в нього картридж із тонером.

⚠ Попередження. Слідкуйте, щоб модуль формування зображень не перебував під прямим світлом довше 10 хвилин. Тривалий вплив світла може призвести до проблем з якістю друку.

⚠ Попередження. Не торкайтеся фотобарабана. Це може вплинути на якість майбутніх завдань друку.

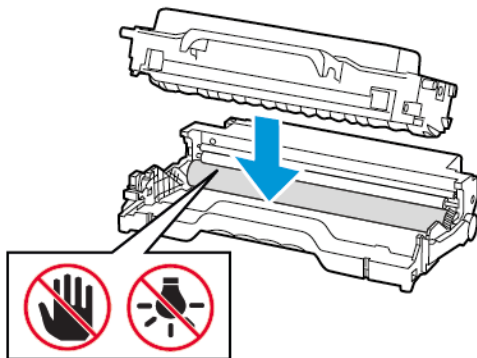

5. Вставте на місце новий модуль формування зображення.

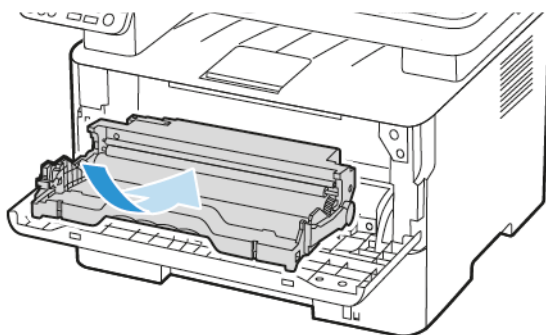

6. Закрийте дверцята.

Чищення деталей принтера

ЧИЩЕННЯ ПРИНТЕРА



УВАГА — НЕБЕЗПЕКА УРАЖЕННЯ СТРУМОМ. Щоб уникнути ризику ураження електричним струмом під час очищення корпусу виробу, заздалегідь відключайте кабель живлення від електричної розетки, а також відключайте від принтера всі кабелі.

- Виконуйте це завдання кожні кілька місяців.
 - Пошкодження принтера, спричинене неналежною експлуатацією, не покривається гарантією принтера.
1. Вимкніть принтер і вийміть вилку кабелю живлення з розетки.
 2. Вийміть папір зі стандартного вихідного лотка.
 3. Витріть пилюку і приберіть рештки паперу біля принтера за допомогою м'якої щітки або порохотяга.
 4. Протріть корпус принтера вологою м'якою тканиною без ворсу.
 - Не використовуйте побутові мийні засоби, оскільки вони можуть пошкодити покриття принтера.
 - Перевірте, чи всі ділянки принтера залишилися сухими після чищення.
 5. Під'єднайте кабель живлення до електричної розетки, а тоді ввімкніть принтер.



УВАГА — МОЖЛИВЕ УШКОДЖЕННЯ. Щоб уникнути ризику займання чи ураження електричним струмом, під'єднуйте кабель живлення до належно заземленої електричної розетки з відповідною напругою, яка розташована біля пристрою і до якої легко дотягтися.

ЧИЩЕННЯ СЕНСОРНОГО ЕКРАНА



УВАГА — НЕБЕЗПЕКА УРАЖЕННЯ СТРУМОМ. Щоб уникнути ризику ураження електричним струмом під час очищення корпусу виробу, заздалегідь відключайте кабель живлення від електричної розетки, а також відключайте від принтера всі кабелі.

1. Вимкніть принтер і вийміть вилку кабелю живлення з розетки.
2. За допомогою вологої м'якої безворсової ганчірки протріть сенсорний екран.
 - Не використовуйте побутові мийні засоби, оскільки вони можуть пошкодити сенсорний екран.
 - Після чищення перевірте, чи сенсорний екран сухий.
3. Під'єднайте кабель живлення до електричної розетки, а тоді ввімкніть принтер.



УВАГА — МОЖЛИВЕ УШКОДЖЕННЯ. Щоб уникнути ризику займання чи ураження електричним струмом, під'єднуйте кабель живлення до належно заземленої електричної розетки з відповідною напругою, яка розташована біля пристрою і до якої легко дотягтися.

ЧИЩЕННЯ СКАНЕРА

1. Відкрийте кришку сканера.

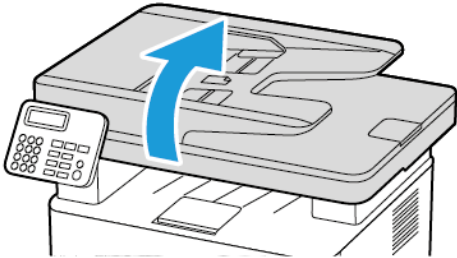

2. За допомогою вологої м'якої безворсової ганчірки протріть такі ділянки:

- a. Панель скла пристрою автоматичної подачі документів

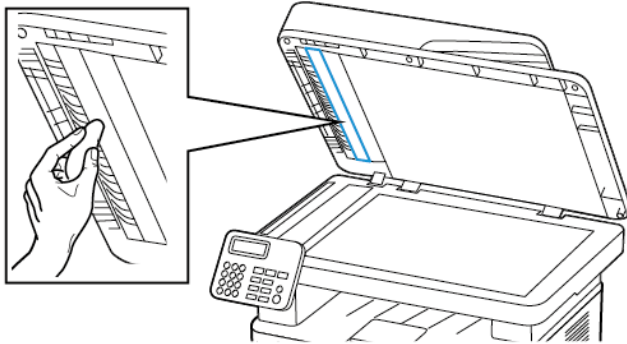

- b. Панель скла сканера

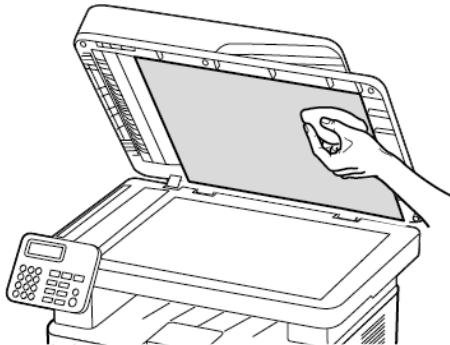

- с. Скло пристрою автоматичної подачі документів

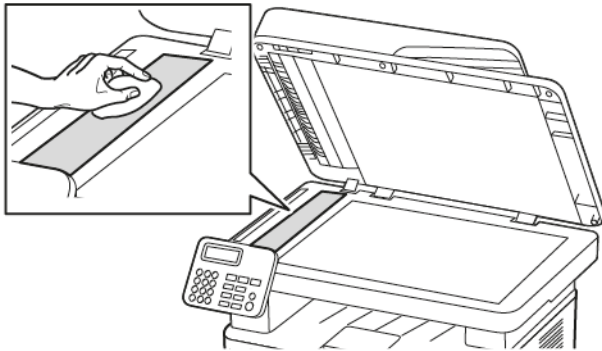

- д. Скло сканера

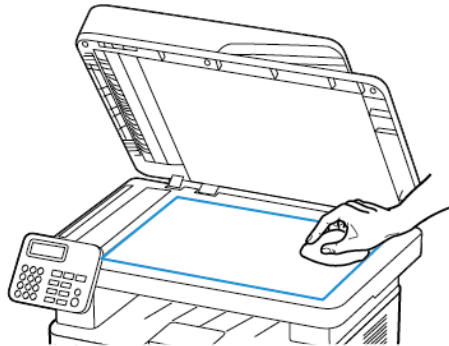

3. Закрийте кришку сканера.

Заощадження паперу та електроенергії

НАЛАШТУВАННЯ ПАРАМЕТРІВ РЕЖИМУ ЕНЕРГОЗБЕРЕЖЕННЯ

Режим очікування

1. На панелі керування виберіть **Settings (Налаштування) > Device (Пристрій) > Power Management (Керування живленням) > Timeouts (час очікування) > Sleep Mode (Режим сну)**.
На принтері з панеллю керування після налаштування кожного параметра натискайте кнопку **ОК**.
2. Вкажіть скільки часу принтер може залишатися неактивним до переходу в режим сну.

Режим сну

1. На панелі керування виберіть **Settings (Налаштування) > Device (Пристрій) > Power Management (Керування живленням) > Timeouts (час очікування) > Hibernate Timeout (Час очікування переходу в режим сну)**.
На принтері з панеллю керування після налаштування кожного параметра натискайте кнопку **ОК**.
2. Виберіть часовий відрізок, після якого принтер переходитиме в режим сну.
 - Перед надсиланням завдання друку не забувайте вивести принтер із режиму сну.
 - Щоб вивести принтер із режиму сну, натисніть кнопку живлення.
 - Коли принтер перебуває в режимі сну, вбудований вебсервер вимикається.

РЕГУЛЮВАННЯ ЯСКРАВОСТІ ДИСПЛЕЯ

 Примітка. Цей параметр доступний лише на певних моделях принтерів.

1. На головному екрані торкніть **Settings (Налаштування) > Device (Пристрій) > Preferences (Параметри)**.
2. У меню Screen Brightness (Яскравість екрана) налаштуйте відповідний параметр.

ЗАОЩАДЖЕННЯ ВИТРАТНИХ МАТЕРІАЛІВ

- Друкуйте з обох сторін аркуша.

 Примітка. Двосторонній друк налаштований як стандартний параметр у драйвері друку.

- Друкуйте кілька сторінок на одному аркуші.
- Використовуйте функцію попереднього перегляду, щоб, перш ніж друкувати документ, перевірити, як він виглядатиме.
- Друкуйте спочатку одну копію документа, щоб перевірити відповідність вмісту та формату.

Переміщення принтера в інше розташування

 **УВАГА — МОЖЛИВЕ УШКОДЖЕННЯ.** Якщо вага принтера перевищує 20 кг (44 фунти), для безпечного його піднімання може знадобитися двоє або більше людей.

 **УВАГА — МОЖЛИВЕ УШКОДЖЕННЯ.** Щоб уникнути ризику займання чи ураження електричним струмом, використовуйте лише доданий до цього пристрою кабель живлення або авторизований виробником пристрою замітник.

 **УВАГА — МОЖЛИВЕ УШКОДЖЕННЯ.** У разі переміщення принтера дотримуйтеся наведених вказівок, щоб запобігти травмам чи пошкодженню пристрою:

- Упевніться, що всі дверцята й лотки закрито.
- Вимкніть принтер і вийміть вилку кабелю живлення з розетки.
- Від'єднайте від принтера всі шнури й кабелі.
- Якщо в принтері є окремі додаткові лотки, розміщені на підлозі, або вихідні лотки, від'єднайте їх, перш ніж переміщати принтер.
- Якщо принтер має коліщата, його слід обережно перевезти на нове місце. Будьте обережні, переміщаючи принтер через пороги та нерівності на підлозі.
- Якщо принтер не має коліщаток, проте обладнаний додатковими лотками чи засобами для відбитків, їх потрібно зняти. Не намагайтеся одночасно піднімати принтер і додаткові засоби на ньому.
- Принтер слід піднімати лише за допомогою ручок на ньому.
- Якщо для переміщення принтера використовується візок, його площа має бути достатньою, щоб вмістити весь принтер.
- Якщо для переміщення обладнання використовується візок, його площа має бути достатньою, щоб вмістити все приладдя.
- Принтер має перебувати у вертикальному положенні.
- Намагайтеся не робити різких рухів.
- Під час встановлення принтера не тримайте його знизу пальцями.
- Упевніться, що навколо принтера достатня відстань.



Примітка. Пошкодження принтера, спричинене неналежним переміщенням, не покривається гарантією принтера.

Усунення несправностей

Цей розділ містить:

Проблеми з якістю друку	228
Проблеми з друком	229
Принтер не відповідає	276
Не вдається зчитати дані з USB-накопичувача	278
Активація USB-порту	279
Проблеми з мережевим з'єднанням	280
Проблеми з витратними матеріалами	284
Усунення застрягань	286
Проблеми з подачею паперу	297
Проблеми з електронною поштою	301
Проблеми з факсом	303
Проблеми зі скануванням	310
Звернення у службу підтримки користувачів	320

Проблеми з якістю друку

Знайдіть зображення, найбільш схоже на вашу проблему з якістю друку, і перейдіть за вказаним під ним посиланням, щоб переглянути вказівки щодо вирішення проблеми.

- Порожні або білі сторінки
- Темний друк
- Некоректно друкуються тонкі лінії
- Складений чи зім'ятий папір
- Сірий фон
- Горизонтальні світлі смуги
- Неправильні поля
- Блідий друк
- Друк із точками
- Скручування паперу
- Викривлений або перекошений друк.
- Повторювані дефекти
- Повністю чорні сторінки
- Обрізаний текст або зображення
- Тонер легко стирається
- Вертикальні темні смуги
- Вертикальні темні лінії або смуги
- Вертикальні темні смуги із пропусками друку
- Вертикальні білі лінії
- Вертикальні світлі смуги

Проблеми з друком

ПРОБЛЕМИ З ЯКІСТЮ ДРУКУ

Порожні або білі сторінки



Примітка. Перш ніж усувати проблему, видрукуйте сторінки перевірки якості друку. На панелі керування перейдіть до **Settings (Налаштування) > Troubleshooting (Усунення несправностей) > Print Quality Test Pages (Сторінки перевірки якості друку)**. Для моделей принтерів без сенсорного екрана натискайте **ОК**, щоб вибрати налаштування.

ДІЯ	ТАК	НІ
<p>Крок 1</p> <p>а. Перевірте, чи використовується у принтері оригінальний і підтримуваний картридж із тонером Хероx.</p> <p>Якщо використовується непідтримуваний картридж, встановіть підтримуваний.</p> <p>б. Надрукуйте документ.</p> <p>Принтер друкує порожні або білі сторінки?</p>	Перейдіть до кроку 2.	Проблему вирішено.
<p>Крок 2</p> <p>а. Вийміть модуль формування зображення.</p> <p>Слідкуйте, щоб модуль формування зображень не перебував під прямим світлом довше 10 хвилин. Тривалий вплив світла може призвести до проблем з якістю друку.</p> <p>Не торкайтеся фотобарабана, який розміщений під модулем</p>	Перейдіть до кроку 3.	Проблему вирішено.

ДІЯ	ТАК	НІ
<p>формування зображення. Це може вплинути на якість майбутніх завдань друку.</p> <p>b. Перевірте, чи немає слідів пошкодження на модулі формування зображення.</p> <p>Перевірте, чи не зігнуті або не на своєму місці контакти фотобарабана.</p> <p>c. Сильно потрусіть модулем формування зображення, щоб перерозподілити тонер.</p> <p>d. Вставте на місце модуль формування зображення.</p> <p>e. Надрукуйте документ.</p> <p>Принтер друкує порожні або білі сторінки?</p>		
<p>Крок 3</p> <p>Замініть картридж із тонером.</p> <p>Принтер друкує порожні або білі сторінки?</p>	<p>Перейдіть до кроку 4.</p>	<p>Проблему вирішено.</p>
<p>Крок 4</p> <p>Замініть модуль формування зображення.</p> <p>Принтер друкує порожні або білі сторінки?</p>	<p>Див. Звернення у службу підтримки користувачів.</p>	<p>Проблему вирішено.</p>

Темний друк

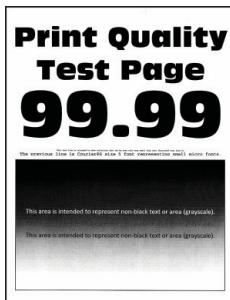

Примітка. Перш ніж усувати проблему, видрукуйте сторінки перевірки якості друку. На панелі керування перейдіть до **Settings (Налаштування) > Troubleshooting (Усунення несправностей) > Print Quality Test Pages (Сторінки перевірки якості друку)**. Для моделей принтерів без сенсорного екрана натискайте **ОК**, щоб вибрати налаштування.

ДІЯ	ТАК	НІ
<p>Крок 1</p> <p>а. Перевірте, чи використовується у принтері оригінальний і підтримуваний картридж із тонером Хероx.</p> <p>Якщо використовується непідтримуваний картридж, встановіть підтримуваний.</p> <p>б. Надрукуйте документ.</p> <p>Друк темний?</p>	<p>Перейдіть до кроку 2.</p>	<p>Проблему вирішено.</p>
<p>Крок 2</p> <p>а. Вимкніть принтер, зачекайте приблизно 10 секунд, тоді увімкніть його знову.</p> <p>б. Зменшіть затемненість тонера.</p> <p>На панелі керування перейдіть до:</p> <p>Settings (Налаштування) > Print (Друк) > Quality (Якість) > Toner Darkness (Затемненість тонера)</p> <p>с. Надрукуйте документ.</p> <p>Друк темний?</p>	<p>Перейдіть до кроку 3.</p>	<p>Проблему вирішено.</p>

ДІЯ	ТАК	НІ
<p>Крок 3</p> <p>а. Залежно від операційної системи, визначте параметри типу паперу в меню «Параметри друку» або в діалоговому вікні «Друк».</p> <ul style="list-style-type: none"> • Перевірте, чи налаштування відповідають завантаженому паперу. • Налаштування також можна змінити на панелі керування принтера. Виберіть Settings (Налаштування) > Paper (Папір) > Tray Configuration (Конфігурація лотків) > Paper Size/Type (Розмір/тип паперу). <p>б. Надрукуйте документ.</p> <p>Друк темний?</p>	<p>Перейдіть до кроку 4.</p>	<p>Проблему вирішено.</p>
<p>Крок 4</p> <p>Перевірте, чи папір має текстуру або шорстке покриття.</p> <p>Чи виконується друк на текстурі або шорсткому покритті?</p>	<p>Перейдіть до кроку 5.</p>	<p>Перейдіть до кроку 6.</p>
<p>Крок 5</p> <p>а. Замініть текстурний папір на звичайний папір.</p> <p>б. Надрукуйте документ.</p> <p>Друк темний?</p>	<p>Перейдіть до кроку 6.</p>	<p>Проблему вирішено.</p>
<p>Крок 6</p> <p>а. Завантажте папір із щойно відкритої упаковки.</p> <p>Папір вбирає вологу через високу вологість. Зберігайте папір в оригінальній упаковці, поки не прийде час використовувати його.</p>	<p>Перейдіть до кроку 7.</p>	<p>Проблему вирішено.</p>

ДІЯ	ТАК	НІ
<p>b. Надрукуйте документ.</p> <p>Друк темний?</p>		
<p>Крок 7</p> <p>a. Вийміть і вставте на місце модуль формування зображення.</p> <p>Слідкуйте, щоб модуль формування зображень не перебував під прямим світлом довше 10 хвилин. Тривалий вплив світла може призвести до проблем з якістю друку.</p> <p>Не торкайтеся фотобарабана, який розміщений під модулем формування зображення. Це може вплинути на якість майбутніх завдань друку.</p> <p>b. Надрукуйте документ.</p> <p>Друк темний?</p>	<p>Перейдіть до кроку 8.</p>	<p>Проблему вирішено.</p>
<p>Крок 8</p> <p>a. Замініть модуль формування зображення.</p> <p>b. Надрукуйте документ.</p> <p>Друк темний?</p>	<p>Див. Звернення у службу підтримки користувачів.</p>	<p>Проблему вирішено.</p>

Некоректно друкуються тонкі лінії

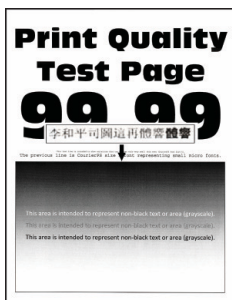

Примітка. Перш ніж усунути проблему, видрукуйте сторінки перевірки якості друку. На панелі керування перейдіть до **Settings (Налаштування) > Troubleshooting (Усунення несправностей) > Print Quality Test Pages (Сторінки перевірки якості друку)**. Для моделей принтерів без сенсорного екрана натискайте **ОК**, щоб вибрати налаштування.

ДІЯ	ТАК	НІ
<p>Крок 1</p> <p>a. Перевірте, чи використовується у принтері оригінальний і підтримуваний картридж із тонером Хероx.</p> <p>Якщо використовується непідтримуваний картридж, встановіть підтримуваний.</p> <p>b. Надрукуйте документ.</p> <p>Чи виконується друк тонких ліній коректно?</p>	<p>Перейдіть до кроку 2.</p>	<p>Проблему вирішено.</p>
<p>Крок 2</p> <p>a. Збільшіть затемненість тонера.</p> <p>На панелі керування перейдіть до: Settings (Налаштування) > Print (Друк) > Quality (Якість) > Toner Darkness (Затемненість тонера)</p> <p>b. Надрукуйте документ.</p> <p>Чи виконується друк тонких ліній коректно?</p>	<p>Див. Звернення у службу підтримки користувачів.</p>	<p>Проблему вирішено.</p>

Складений чи зім'ятий папір

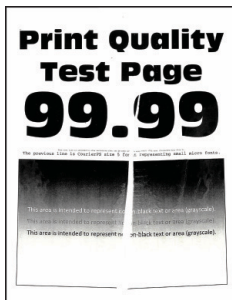

Примітка. Перш ніж усунути проблему, видрукуйте сторінки перевірки якості друку. На панелі керування перейдіть до **Settings (Налаштування) > Troubleshooting (Усунення несправностей) > Print Quality Test Pages (Сторінки перевірки якості друку)**. Для моделей принтерів без сенсорного екрана натискайте **ОК**, щоб вибрати налаштування.

ДІЯ	ТАК	НІ
<p>Крок 1</p> <p>а. Перевірте, чи використовується у принтері оригінальний і підтримуваний картридж із тонером Хероx.</p> <p>Якщо використовується непідтримуваний картридж, встановіть підтримуваний.</p> <p>б. Надрукуйте документ.</p> <p>Папір складений чи зім'ятий?</p>	<p>Перейдіть до кроку 2.</p>	<p>Проблему вирішено.</p>
<p>Крок 2</p> <p>а. Завантажте папір із щойно відкритої упаковки.</p> <p>Папір вбирає вологу через високу вологість. Зберігайте папір в оригінальній упаковці, поки не прийде час використовувати його.</p> <p>б. Надрукуйте документ.</p> <p>Папір складений чи зім'ятий?</p>	<p>Перейдіть до кроку 3.</p>	<p>Проблему вирішено.</p>
<p>Крок 3</p> <p>а. Залежно від операційної системи, визначте параметри типу паперу в меню «Параметри друку» або в діалоговому вікні «Друк».</p> <ul style="list-style-type: none"> • Перевірте, чи налаштування відповідають завантаженому паперу. • Налаштування також можна змінити на панелі керування принтера. Виберіть Settings (Налаштування) > Paper (Папір) > Tray Configuration (Конфігурація лотків) > 	<p>Див. Звернення у службу підтримки користувачів.</p>	<p>Проблему вирішено.</p>

ДІЯ	ТАК	НІ
<p>Paper Size/Type (Розмір/тип паперу).</p> <p>b. Надрукуйте документ.</p> <p>Папір складений чи зім'ятий?</p>		

Сірий фон

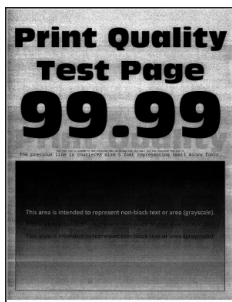

Примітка. Перш ніж усувати проблему, надрукуйте сторінки перевірки якості друку. На панелі керування перейдіть до **Settings (Налаштування) > Troubleshooting (Усунення несправностей) > Print Quality Test Pages (Сторінки перевірки якості друку)**. Для моделей принтерів без сенсорного екрана натискайте **ОК**, щоб вибрати налаштування.

ДІЯ	ТАК	НІ
<p>Крок 1</p> <p>a. Вимкніть принтер, зачекайте 10 секунд, тоді увімкніть його знову.</p> <p>b. Зменшіть затемненість тонера.</p> <p>На панелі керування перейдіть до: Settings (Налаштування) > Print (Друк) > Quality (Якість) > Toner Darkness (Затемненість тонера)</p> <p>c. Надрукуйте документ.</p> <p>Чи відображається сірий фон на надрукованих сторінках?</p>	<p>Перейдіть до кроку 2.</p>	<p>Проблему вирішено.</p>
<p>Крок 2</p> <p>a. Перевірте, чи використовується у принтері оригінальний і</p>	<p>Перейдіть до кроку 3.</p>	<p>Проблему вирішено.</p>

ДІЯ	ТАК	НІ
<p>підтримуваний картридж із тонером Хегох.</p> <p>Якщо використовується непідтримуваний картридж із тонером, встановіть підтримуваний.</p> <p>b. Надрукуйте документ.</p> <p>Чи відображається сірий фон на надрукованих сторінках?</p>		
<p>Крок 3</p> <p>a. Залежно від операційної системи, визначте параметри типу паперу в меню «Параметри друку» або в діалоговому вікні «Друк».</p> <ul style="list-style-type: none"> • Перевірте, чи налаштування відповідають завантаженому паперу. • Налаштування також можна змінити на панелі керування принтера. Виберіть Settings (Налаштування) > Paper (Папір) > Tray Configuration (Конфігурація лотків) > Paper Size/Type (Розмір/тип паперу). <p>b. Надрукуйте документ.</p> <p>Чи відображається сірий фон на надрукованих сторінках?</p>	<p>Перейдіть до кроку 4.</p>	<p>Проблему вирішено.</p>
<p>Крок 4</p> <p>a. Вийміть і вставте на місце модуль формування зображення.</p> <p>Слідкуйте, щоб модуль формування зображень не перебував під прямим світлом довше 10 хвилин. Тривалий вплив світла може</p>	<p>Перейдіть до кроку 5.</p>	<p>Проблему вирішено.</p>

ДІЯ	ТАК	НІ
<p>призвести до проблем з якістю друку.</p> <p>Не торкайтеся фотобарабана, який розміщений під модулем формування зображення. Це може вплинути на якість майбутніх завдань друку.</p> <p>b. Надрукуйте документ.</p> <p>Чи відображається сірий фон на надрукованих сторінках?</p>		
<p>Крок 5</p> <p>a. Оновіть вбудоване програмне забезпечення принтера. Докладніше про це читайте в розділі Оновлення програмного забезпечення.</p> <p>b. Надрукуйте документ.</p> <p>Чи відображається сірий фон на надрукованих сторінках?</p>	Перейдіть до кроку 6.	Проблему вирішено.
<p>Крок 6</p> <p>a. Замініть модуль формування зображення.</p> <p>b. Надрукуйте документ.</p> <p>Чи відображається сірий фон на надрукованих сторінках?</p>	Див. Звернення у службу підтримки користувачів .	Проблему вирішено.

Неправильні поля

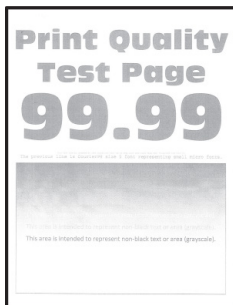

ДІЯ	ТАК	НІ
<p>Крок 1</p> <p>a. Встановіть напрямні у правильне положення, для завантаженого паперу.</p> <p>b. Надрукуйте документ.</p> <p>Чи правильні поля?</p>	<p>Проблему вирішено.</p>	<p>Перейдіть до кроку 2.</p>
<p>Крок 2</p> <p>a. Налаштуйте розмір паперу.</p> <p>На панелі керування перейдіть до: Settings (Налаштування) > Paper (Папір) > Tray Configuration (Конфігурація лотків) > Paper Size/Type (Розмір/тип паперу).</p> <p>b. Надрукуйте документ.</p> <p>Чи правильні поля?</p>	<p>Проблему вирішено.</p>	<p>Перейдіть до кроку 3.</p>
<p>Крок 3</p> <p>a. Залежно від операційної системи, визначте параметри розміру паперу в меню «Параметри друку» або в діалоговому вікні «Друк».</p> <p>Перевірте, чи налаштування відповідають завантаженому паперу.</p> <p>b. Надрукуйте документ.</p> <p>Чи правильні поля?</p>	<p>Проблему вирішено.</p>	<p>Див. Звернення у службу підтримки користувачів.</p>

Блідий друк

Примітка. Перш ніж усувати проблему, видрукуйте сторінки перевірки якості друку. На панелі керування перейдіть до **Settings (Налаштування) > Troubleshooting (Усунення несправностей) > Print Quality Test Pages (Сторінки перевірки якості друку)**. Для моделей принтерів без сенсорного екрана натискайте **ОК**, щоб вибрати налаштування.

ДІЯ	ТАК	НІ
<p>Крок 1</p> <p>а. Перевірте, чи використовується у принтері оригінальний і підтримуваний картридж із тонером Хероx.</p> <p>Якщо використовується непідтримуваний картридж, встановіть підтримуваний.</p> <p>б. Надрукуйте документ.</p> <p>Друк блідий?</p>	<p>Перейдіть до кроку 2.</p>	<p>Проблему вирішено.</p>
<p>Крок 2</p> <p>а. Вимкніть принтер, зачекайте приблизно 10 секунд, тоді увімкніть його знову.</p> <p>б. Збільшіть затемненість тонера.</p> <p>На панелі керування перейдіть до: Settings (Налаштування) > Print (Друк) > Quality (Якість) > Toner Darkness (Затемненість тонера)</p> <p>с. Надрукуйте документ.</p> <p>Друк блідий?</p>	<p>Перейдіть до кроку 3.</p>	<p>Проблему вирішено.</p>

ДІЯ	ТАК	НІ
<p>Крок 3</p> <p>а. Залежно від операційної системи, визначте параметри типу паперу в меню «Параметри друку» або в діалоговому вікні «Друк».</p> <ul style="list-style-type: none"> • Перевірте, чи налаштування відповідають завантаженому паперу. • Налаштування також можна змінити на панелі керування принтера. Виберіть Settings (Налаштування) > Paper (Папір) > Tray Configuration (Конфігурація лотків) > Paper Size/Type (Розмір/тип паперу). <p>б. Надрукуйте документ.</p> <p>Друк блідий?</p>	<p>Перейдіть до кроку 4.</p>	<p>Проблему вирішено.</p>
<p>Крок 4</p> <p>а. Залежно від операційної системи, визначте роздільність друку в меню «Параметри друку» або в діалоговому вікні «Друк».</p> <p>б. Встановіть для роздільності значення 600 dpi.</p> <p>с. Надрукуйте документ.</p> <p>Друк блідий?</p>	<p>Перейдіть до кроку 5.</p>	<p>Проблему вирішено.</p>
<p>Крок 5</p> <p>а. Вийміть модуль формування зображення.</p> <p>Слідкуйте, щоб модуль формування зображень не перебував під прямим світлом довше 10 хвилин. Тривалий вплив світла може призвести до проблем з якістю друку.</p>	<p>Перейдіть до кроку 6.</p>	<p>Проблему вирішено.</p>

ДІЯ	ТАК	НІ
<p>Не торкайтеся фотобарабана, який розміщений під модулем формування зображення. Це може вплинути на якість майбутніх завдань друку.</p> <p>b. Сильно потрусіть модулем формування зображення, щоб перерозподілити тонер.</p> <p>c. Вставте на місце модуль формування зображення.</p> <p>d. Вимкніть принтер, зачекайте 10 секунд, тоді увімкніть його знову.</p> <p>e. Надрукуйте документ.</p> <p>Друк блідий?</p>		
<p>Крок 6</p> <p>a. Перевірте стан картриджа із тонером.</p> <p>На панелі керування перейдіть до: Settings (Налаштування) > Reports (Звіти) > Device (Пристрій) > Device Statistics (Статистика пристрою)</p> <p>b. У розділі з інформацією про витратні матеріали на надрукованих сторінках перевірте стан картриджа із тонером.</p> <p>Чи закінчується термін служби картриджа із тонером?</p>	<p>Перейдіть до кроку 7.</p>	<p>Див. Звернення у службу підтримки користувачів.</p>
<p>Крок 7</p> <p>a. Замініть картридж із тонером.</p> <p>b. Надрукуйте документ.</p> <p>Друк блідий?</p>	<p>Див. Звернення у службу підтримки користувачів.</p>	<p>Проблему вирішено.</p>

Друк із точками



Примітка. Перш ніж усувати проблему, видрукуйте сторінки перевірки якості друку. На панелі керування перейдіть до **Settings (Налаштування) > Troubleshooting (Усунення несправностей) > Print Quality Test Pages (Сторінки перевірки якості друку)**. Для моделей принтерів без сенсорного екрана натискайте **ОК**, щоб вибрати налаштування.

ДІЯ	ТАК	НІ
<p>Крок 1</p> <p>а. Перевірте, чи використовується у принтері оригінальний і підтримуваний картридж із тонером Хероx.</p> <p>Якщо використовується непідтримуваний картридж, встановіть підтримуваний.</p> <p>б. Надрукуйте документ.</p> <p>Друк із точками?</p>	<p>Перейдіть до кроку 2.</p>	<p>Проблему вирішено.</p>
<p>Крок 2</p> <p>Перевірте принтер на наявність витоків тонера.</p> <p>Чи немає витоків тонера у принтері?</p>	<p>Перейдіть до кроку 3.</p>	<p>Див. Звернення у службу підтримки користувачів.</p>

ДІЯ	ТАК	НІ
<p>Крок 3</p> <p>а. Перевірте стан модуля формування зображення.</p> <p>На панелі керування перейдіть до: Settings (Налаштування) > Reports (Звіти) > Device (Пристрій) > Device Statistics (Статистика пристрою)</p> <p>б. У розділі з інформацією про витратні матеріали на надрукованих сторінках, перевірте стан модуля формування зображення.</p> <p>Чи закінчується термін служби модуля формування зображення?</p>	<p>Перейдіть до кроку 4.</p>	<p>Зверніться Звернення у службу підтримки користувачів.</p>
<p>Крок 4</p> <p>а. Замініть модуль формування зображення.</p> <p>б. Надрукуйте документ.</p> <p>Друк із точками?</p>	<p>Зверніться Звернення у службу підтримки користувачів.</p>	<p>Проблему вирішено.</p>

Скручування паперу



ДІЯ	ТАК	НІ
<p>Крок 1</p> <p>а. Перевірте, чи підтримується завантажений папір.</p> <p>Якщо папір не підтримується, завантажте підтримуваний папір.</p> <p>б. Надрукуйте документ.</p> <p>Папір скрутився?</p>	Перейдіть до кроку 2.	Проблему вирішено.
<p>Крок 2</p> <p>а. Перевірте, чи використовується у принтері оригінальний і підтримуваний картридж із тонером Хегох.</p> <p>Якщо використовується непідтримуваний картридж, встановіть підтримуваний.</p> <p>б. Надрукуйте документ.</p> <p>Папір скрутився?</p>	Перейдіть до кроку 3.	Проблему вирішено.
<p>Крок 3</p> <p>а. Налаштуйте напрямні в лотку в правильне положення, для завантаженого паперу.</p> <p>б. Надрукуйте документ.</p> <p>Папір скрутився?</p>	Перейдіть до кроку 4.	Проблему вирішено.
<p>Крок 4</p> <p>а. Залежно від операційної системи, визначте розмір і типу паперу у меню «Параметри друку» або у діалоговому вікні «Друк».</p> <ul style="list-style-type: none"> • Перевірте, чи налаштування відповідають завантаженому паперу. • Налаштування також можна змінити на панелі керування принтера. 	Перейдіть до кроку 5.	Проблему вирішено.

ДІЯ	ТАК	НІ
<p>Виберіть Settings (Налаштування) > Paper (Папір) > Tray Configuration (Конфігурація лотків) > Paper Size/Type (Розмір/тип паперу). Для моделей принтерів без сенсорного екрана натискайте OK, щоб вибрати налаштування.</p> <p>b. Надрукуйте документ.</p> <p>Папір скрутився?</p>		
<p>Крок 5</p> <p>a. Вийміть папір, переверніть його і завантажте знову.</p> <p>b. Надрукуйте документ.</p> <p>Папір скрутився?</p>	Перейдіть до кроку 6.	Проблему вирішено.
<p>Крок 6</p> <p>a. Завантажте папір із щойно відкритої упаковки.</p> <p>Папір вбирає вологу через високу вологість. Зберігайте папір в оригінальній упаковці, поки не прийде час використовувати його.</p> <p>b. Надрукуйте документ.</p> <p>Папір скрутився?</p>	Див. Звернення у службу підтримки користувачів .	Проблему вирішено.

Викривлений або перекошений друк.

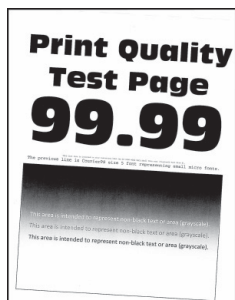

 Примітка. Перш ніж усувати проблему, видрукуйте сторінки перевірки якості друку. На панелі керування перейдіть до **Settings (Налаштування) > Troubleshooting (Усунення несправностей) > Print Quality Test Pages (Сторінки перевірки якості друку)**. Для моделей принтерів без сенсорного екрана натискайте **ОК**, щоб вибрати налаштування.

ДІЯ	ТАК	НІ
<p>Крок 1</p> <p>a. Налаштуйте напрямні в лотку в правильне положення, для завантаженого паперу.</p> <p>b. Надрукуйте документ.</p> <p>Чи друк викривлений або перекошений?</p>	<p>Перейдіть до кроку 2.</p>	<p>Проблему вирішено.</p>
<p>Крок 2</p> <p>a. Завантажте папір із щойно відкритої упаковки.</p> <p>Папір вбирає вологу через високу вологість. Зберігайте папір в оригінальній упаковці, поки не прийде час використовувати його.</p> <p>b. Надрукуйте документ.</p> <p>Чи друк викривлений або перекошений?</p>	<p>Перейдіть до кроку 3.</p>	<p>Проблему вирішено.</p>

ДІЯ	ТАК	НІ
<p>Крок 3</p> <p>а. Перевірте, чи підтримується завантажений папір.</p> <p>Якщо папір не підтримується, завантажте підтримуваний папір.</p> <p>б. Надрукуйте документ.</p> <p>Чи друк викривлений або перекошений?</p>	<p>Див. Звернення у службу підтримки користувачів.</p>	<p>Проблему вирішено.</p>
<p>Крок 4</p> <p>а. Для двостороннього друку, перевірте, чи в дуплексному модулі для розміру паперу встановлено правильні налаштування.</p> <p>Для паперу Letter, legal, Oficio або folio потрібно встановити налаштування Letter.</p> <p>б. Надрукуйте документ.</p> <p>Чи друк викривлений або перекошений?</p>	<p>Див. Звернення у службу підтримки користувачів.</p>	<p>Проблему вирішено.</p>

Повністю чорні сторінки



Примітка. Перш ніж усувати проблему, надрукуйте сторінки перевірки якості друку. На панелі керування перейдіть до **Settings (Налаштування) > Troubleshooting (Усунення несправностей) > Print Quality Test Pages (Сторінки перевірки якості друку)**. Для моделей принтерів без сенсорного екрана натискайте **ОК**, щоб вибрати налаштування.

ДІЯ	ТАК	НІ
<p>Крок 1</p> <p>а. Перевірте, чи використовується у принтері оригінальний і підтримуваний картридж із тонером Хероx.</p> <p>Якщо використовується непідтримуваний картридж із тонером, встановіть підтримуваний.</p> <p>б. Надрукуйте документ.</p> <p>Принтер друкує повністю чорні сторінки?</p>	<p>Перейдіть до кроку 2.</p>	<p>Проблему вирішено.</p>
<p>Крок 2</p> <p>а. Вийміть і вставте на місце модуль формування зображення.</p> <p>Слідкуйте, щоб модуль формування зображень не перебував під прямим світлом довше 10 хвилин. Тривалий вплив світла може призвести до проблем з якістю друку.</p> <p>Не торкайтеся фотобарабана, який розміщений під модулем формування зображення. Це може вплинути на якість майбутніх завдань друку.</p> <p>б. Надрукуйте документ.</p> <p>Принтер друкує повністю чорні сторінки?</p>	<p>Перейдіть до кроку 3.</p>	<p>Проблему вирішено.</p>

ДІЯ	ТАК	НІ
<p>Крок 3</p> <p>Перевірте, чи немає слідів пошкодження на модулі формування зображення.</p> <p>Перевірте, чи не зігнуті або не на своєму місці контакти фотобарабана.</p> <p>Чи не пошкоджений модуль формування зображення?</p>	<p>Див. Звернення у службу підтримки користувачів.</p>	<p>Перейдіть до кроку 4.</p>
<p>Крок 4</p> <p>а. Замініть модуль формування зображення.</p> <p>б. Надрукуйте документ.</p> <p>Принтер друкує повністю чорні сторінки?</p>	<p>Зверніться Звернення у службу підтримки користувачів.</p>	<p>Проблему вирішено.</p>

Обрізаний текст або зображення

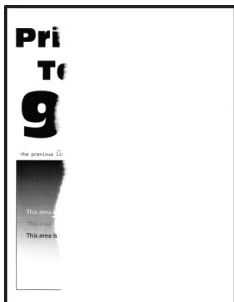

Примітка. Перш ніж усувати проблему, роздрукуйте тестову сторінку якості друку. На панелі керування перейдіть до: **Налаштування > Усунення проблем > Тестова сторінка якості друку**. Для моделей принтерів без сенсорного екрана натискайте **ОК**, щоб вибрати налаштування.

ДІЯ	ТАК	НІ
<p>Крок 1</p> <p>а. Перевірте, чи використовується у принтері оригінальний і підтримуваний картридж із тонером Хероx.</p> <p>Якщо використовується непідтримуваний картридж із тонером, встановіть підтримуваний.</p> <p>б. Надрукуйте документ.</p> <p>Текст або зображення обрізані?</p>	<p>Перейдіть до кроку 2.</p>	<p>Проблему вирішено.</p>
<p>Крок 2</p> <p>а. Вийміть і вставте на місце модуль формування зображення.</p> <p>Слідкуйте, щоб модуль формування зображень не перебував під прямим світлом довше 10 хвилин. Тривалий вплив світла може призвести до проблем з якістю друку.</p> <p>Не торкайтеся фотобарабана, який розміщений під модулем формування зображення. Це може вплинути на якість майбутніх завдань друку.</p> <p>б. Надрукуйте документ.</p> <p>Текст або зображення обрізані?</p>	<p>Перейдіть до кроку 3.</p>	<p>Проблему вирішено.</p>
<p>Крок 3</p> <p>а. Замініть модуль формування зображення.</p> <p>б. Надрукуйте документ.</p> <p>Текст або зображення обрізані?</p>	<p>Див. Звернення у службу підтримки користувачів.</p>	<p>Проблему вирішено.</p>

Тонер легко стирається



-  Примітка. Перш ніж усунути проблему, роздрукуйте тестову сторінку якості друку. На панелі керування перейдіть до: **Налаштування > Усунення проблем > Тестова сторінка якості друку**. Для моделей принтерів без сенсорного екрана натискайте **ОК**, щоб вибрати налаштування.

ДІЯ	ТАК	НІ
<p>Крок 1</p> <p>а. Перевірте, чи використовується у принтері оригінальний і підтримуваний картридж із тонером Хероx.</p> <p>Якщо використовується непідтримуваний картридж із тонером, встановіть підтримуваний.</p> <p>б. Надрукуйте документ.</p> <p>Тонер легко стирається?</p>	<p>Перейдіть до кроку 2.</p>	<p>Проблему вирішено.</p>
<p>Крок 2</p> <p>а. Залежно від операційної системи, визначте параметри типу паперу в меню «Параметри друку» або в діалоговому вікні «Друк».</p> <ul style="list-style-type: none"> • Перевірте, чи налаштування відповідають завантаженому паперу. • Налаштування також можна змінити на панелі керування принтера. Виберіть Settings (Налаштування) > Paper (Папір) > Tray Configuration (Конфігурація лотків) > Paper Size/Type (Розмір/тип паперу). <p>б. Надрукуйте документ.</p> <p>Тонер легко стирається?</p>	<p>Див. Звернення у службу підтримки користувачів.</p>	<p>Проблему вирішено.</p>

Горизонтальні світлі смуги



-  Примітка. Перш ніж усунути проблему, роздрукуйте тестову сторінку якості друку. На панелі керування перейдіть до: **Налаштування > Усунення проблем > Тестова сторінка якості друку**. Для моделей принтерів без сенсорного екрана натискайте **ОК**, щоб вибрати налаштування.

ДІЯ	ТАК	НІ
<p>Крок 1</p> <p>a. Перевірте, чи використовується у принтері оригінальний і підтримуваний картридж із тонером Хероx.</p> <p>Якщо використовується непідтримуваний картридж, встановіть підтримуваний.</p> <p>b. Надрукуйте документ.</p> <p>Чи відображаються горизонтальні світлі смуги на надрукованих сторінках?</p>	<p>Перейдіть до кроку 2.</p>	<p>Проблему вирішено.</p>
<p>Крок 2</p> <p>a. Вийміть і вставте на місце модуль формування зображення.</p> <p>Слідкуйте, щоб модуль формування зображень не перебував під прямим світлом довше 10 хвилин. Тривалий вплив світла може призвести до проблем з якістю друку.</p> <p>Не торкайтеся фотобарабана, який розміщений під модулем формування зображення. Це може вплинути на якість майбутніх завдань друку.</p> <p>b. Надрукуйте документ.</p> <p>Чи відображаються горизонтальні світлі смуги на надрукованих сторінках?</p>	<p>Перейдіть до кроку 3.</p>	<p>Проблему вирішено.</p>
<p>Крок 3</p> <p>a. Замініть модуль формування зображення.</p> <p>b. Надрукуйте документ.</p> <p>Чи відображаються горизонтальні світлі смуги на</p>	<p>Див. Звернення у службу підтримки користувачів.</p>	<p>Проблему вирішено.</p>

ДІЯ	ТАК	НІ
надрукованих сторінках?		

Вертикальні світлі смуги



Примітка. Перш ніж усунути проблему, роздрукуйте тестову сторінку якості друку. На панелі керування перейдіть до: **Налаштування > Усунення проблем > Тестова сторінка якості друку**. Для моделей принтерів без сенсорного екрана натискайте **ОК**, щоб вибрати налаштування.

ДІЯ	ТАК	НІ
<p>Крок 1</p> <p>а. Перевірте, чи використовується у принтері оригінальний і підтримуваний картридж із тонером Херох.</p> <p>Якщо використовується непідтримуваний картридж, встановіть підтримуваний.</p> <p>б. Надрукуйте документ.</p> <p>Чи відображаються вертикальні світлі смуги на надрукованих сторінках?</p>	<p>Перейдіть до кроку 2.</p>	<p>Проблему вирішено.</p>
<p>Крок 2</p> <p>а. Перевірте стан картриджа із тонером.</p> <p>На панелі керування перейдіть до: Settings (Налаштування) > Reports (Звіти) > Device (Пристрій) > Device Statistics (Статистика пристрою)</p> <p>б. У розділі з інформацією про витратні матеріали на надрукованих сторінках перевірте стан картриджа із тонером.</p> <p>Чи відображаються вертикальні світлі смуги на надрукованих сторінках?</p>	<p>Перейдіть до кроку 3.</p>	<p>Проблему вирішено.</p>
<p>Крок 3</p> <p>а. Замініть картридж із тонером.</p> <p>б. Надрукуйте документ.</p> <p>Чи відображаються вертикальні світлі смуги на надрукованих сторінках?</p>	<p>Див. Звернення у службу підтримки користувачів.</p>	<p>Проблему вирішено.</p>

Вертикальні білі лінії



Примітка. Перш ніж усунути проблему, роздрукуйте тестову сторінку якості друку. На панелі керування перейдіть до: **Налаштування > Усунення проблем > Тестова сторінка якості друку.** Для моделей принтерів без сенсорного екрана натискайте **ОК**, щоб вибрати налаштування.

ДІЯ	ТАК	НІ
<p>Крок 1</p> <p>а. Перевірте, чи використовується у принтері оригінальний і підтримуваний картридж із тонером Хероx.</p> <p>Якщо використовується непідтримуваний картридж, встановіть підтримуваний.</p> <p>б. Надрукуйте документ.</p> <p>Чи відображаються вертикальні білі лінії на надрукованих сторінках?</p>	<p>Перейдіть до кроку 2.</p>	<p>Проблему вирішено.</p>
<p>Крок 2</p> <p>а. Залежно від операційної системи, визначте параметри типу паперу в меню «Параметри друку» або в діалоговому вікні «Друк».</p> <ul style="list-style-type: none"> • Перевірте, чи налаштування відповідають завантаженому паперу. • Налаштування також можна змінити на панелі керування принтера. Виберіть Settings (Налаштування) > Paper (Папір) > Tray Configuration (Конфігурація лотків) > Paper Size/Type (Розмір/тип паперу). <p>б. Надрукуйте документ.</p> <p>Чи відображаються вертикальні білі лінії на надрукованих сторінках?</p>	<p>Див. Звернення у службу підтримки користувачів.</p>	<p>Проблему вирішено.</p>

Вертикальні темні смуги

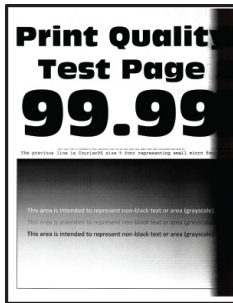

-  Примітка. Перш ніж усунути проблему, роздрукуйте тестову сторінку якості друку. На панелі керування перейдіть до: **Налаштування > Усунення проблем > Тестова сторінка якості друку**. Для моделей принтерів без сенсорного екрана натискайте **ОК**, щоб вибрати налаштування.

ДІЯ	ТАК	НІ
<p>Крок 1</p> <p>а. Перевірте, чи використовується у принтері оригінальний і підтримуваний картридж із тонером Хероx.</p> <p>Якщо використовується непідтримуваний картридж із тонером, встановіть підтримуваний.</p> <p>б. Надрукуйте документ.</p> <p>Чи відображаються вертикальні темні смуги на надрукованих сторінках?</p>	<p>Перейдіть до кроку 2.</p>	<p>Проблему вирішено.</p>
<p>Крок 2</p> <p>а. Вийміть і вставте на місце модуль формування зображення.</p> <p>Слідкуйте, щоб модуль формування зображень не перебував під прямим світлом довше 10 хвилин. Тривалий вплив світла може призвести до проблем з якістю друку.</p> <p>Не торкайтеся фотобарабана, який розміщений під модулем формування зображення. Це може вплинути на якість майбутніх завдань друку.</p> <p>б. Надрукуйте документ.</p> <p>Чи відображаються вертикальні темні смуги на надрукованих сторінках?</p>	<p>Перейдіть до кроку 3.</p>	<p>Проблему вирішено.</p>
<p>Крок 3</p> <p>а. Перевірте, чи яскраве світло не потрапляє на праву сторону принтера, і</p>	<p>Див. Звернення у службу підтримки користувачів.</p>	<p>Проблему вирішено.</p>

ДІЯ	ТАК	НІ
<p>перемістіть принтер, якщо потрібно.</p> <p>b. Надрукуйте документ.</p> <p>Чи відображаються вертикальні темні смуги на надрукованих сторінках?</p>		

Вертикальні темні лінії або смуги



Примітка. Перш ніж усунути проблему, роздрукуйте тестову сторінку якості друку. На панелі керування перейдіть до: **Налаштування > Усунення проблем > Тестова сторінка якості друку**. Для моделей принтерів без сенсорного екрана натискайте **ОК**, щоб вибрати налаштування.

ДІЯ	ТАК	НІ
<p>Крок 1</p> <p>а. Перевірте, чи використовується у принтері оригінальний і підтримуваний картридж із тонером Хероx.</p> <p>Якщо використовується непідтримуваний картридж із тонером, встановіть підтримуваний.</p> <p>б. Надрукуйте документ.</p> <p>Чи відображаються вертикальні темні лінії або смуги на надрукованих сторінках?</p>	<p>Перейдіть до кроку 2.</p>	<p>Проблему вирішено.</p>
<p>Крок 2</p> <p>а. Вийміть і вставте на місце модуль формування зображення.</p> <p>Слідкуйте, щоб модуль формування зображень не перебував під прямим світлом довше 10 хвилин. Тривалий вплив світла може призвести до проблем з якістю друку.</p> <p>Не торкайтеся фотобарабана, який розміщений під модулем формування зображення. Це може вплинути на якість майбутніх завдань друку.</p> <p>б. Надрукуйте документ.</p> <p>Чи відображаються вертикальні темні лінії або смуги на надрукованих сторінках?</p>	<p>Перейдіть до кроку 3.</p>	<p>Проблему вирішено.</p>
<p>Крок 3</p> <p>а. Замініть модуль формування зображення.</p> <p>б. Надрукуйте документ.</p> <p>Чи відображаються вертикальні</p>	<p>Див. Звернення у службу підтримки користувачів.</p>	<p>Проблему вирішено.</p>

ДІЯ	ТАК	НІ
темні лінії або смуги на надрукованих сторінках?		

Вертикальні темні смуги із пропусками друку

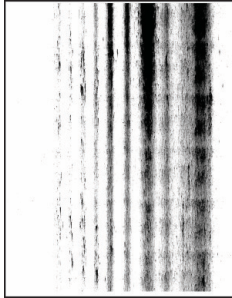

Примітка. Перш ніж усувати проблему, роздрукуйте тестову сторінку якості друку. На панелі керування перейдіть до: **Налаштування > Усунення проблем > Тестова сторінка якості друку**. Для моделей принтерів без сенсорного екрана натискайте **ОК**, щоб вибрати налаштування.

ДІЯ	ТАК	НІ
<p>Крок 1</p> <p>а. Вийміть і вставте на місце модуль формування зображення.</p> <p>Слідкуйте, щоб модуль формування зображень не перебував під прямим світлом довше 10 хвилин. Тривалий вплив світла може призвести до проблем з якістю друку.</p> <p>Не торкайтеся фотобарабана, який розміщений під модулем формування зображення. Це може вплинути на якість майбутніх завдань друку.</p> <p>б. Надрукуйте документ.</p> <p>Чи відображаються вертикальні темні смуги із пропусками на надрукованих сторінках?</p>	<p>Перейдіть до кроку 2.</p>	<p>Проблему вирішено.</p>
<p>Крок 2</p> <p>а. Перевірте, чи використовується у принтері оригінальний і підтримуваний картридж із тонером Херох.</p> <p>Якщо використовується непідтримуваний картридж із тонером, встановіть підтримуваний.</p> <p>б. Надрукуйте документ.</p> <p>Чи відображаються вертикальні темні смуги із пропусками на надрукованих сторінках?</p>	<p>Див. Звернення у службу підтримки користувачів.</p>	<p>Проблему вирішено.</p>

Повторювані дефекти



Примітка. Перш ніж усунути проблему, роздрукуйте тестову сторінку якості друку. На панелі керування перейдіть до: **Налаштування > Усунення проблем > Тестова сторінка якості друку**. Для моделей принтерів без сенсорного екрана натискайте **ОК**, щоб вибрати налаштування.

ДІЯ	ТАК	НІ
<p>Крок 1</p> <p>За допомогою тестової сторінки якості друку перевірте, чи відстань між повторюваними дефектами дорівнює будь-якому з таких значень:</p> <ul style="list-style-type: none"> • Модулі обробки зображень <ul style="list-style-type: none"> – 75,40 мм (2,97 дюйма) – 34,70 мм (1,37 дюйма) – 23,9 мм (0,94 дюйма) • Картридж з тонером <ul style="list-style-type: none"> – 35,70 мм (1,41 дюйма) – 36,80 мм (1,45 дюйма) • Валик перенесення <ul style="list-style-type: none"> – 44 мм (1,73 дюйма) • Термофіксатор <ul style="list-style-type: none"> – 78,1 мм (3,07 дюйма) – 75,4 мм (2,97 дюйма) <p>Чи відстань між повторюваними дефектами дорівнює будь-якому з вимірювань?</p>	<p>Перейдіть до кроку 2.</p>	<p>Запам'ятайте відстань, а тоді зверніться до Звернення у службу підтримки користувачів.</p>
<p>Крок 2</p> <p>a. Замініть витратні матеріали, які відповідають відстані повторюваних дефектів.</p> <p>Якщо витратними матеріалами є валик перенесення або термофіксатор, див. Звернення у службу підтримки користувачів.</p> <p>b. Надрукуйте документ.</p> <p>Чи з'являються повторювані дефекти?</p>	<p>Див. Звернення у службу підтримки користувачів.</p>	<p>Проблему вирішено.</p>

ЗАВДАННЯ ДРУКУ НЕ ДРУКУЮТЬСЯ

ДІЯ	ТАК	НІ
<p>Крок 1</p> <p>1 У документі, який потрібно надрукувати, відкрийте діалогове вікно «Друк» і перевірте, чи вибрано правильний принтер.</p> <p>2 Надрукуйте документ.</p> <p>Чи документ надруковано?</p>	Проблему вирішено.	Перейдіть до кроку 2.
<p>Крок 2</p> <p>1 Перевірте, чи принтер увімкнений.</p> <p>2 Усуньте усі причини появи на дисплеї повідомлень про помилки.</p> <p>3 Надрукуйте документ.</p> <p>Чи документ надруковано?</p>	Проблему вирішено.	Перейдіть до кроку 3.
<p>Крок 3</p> <p>1 Перевірте справність портів і чи кабелі надійно під'єднані до комп'ютера і принтера.</p> <p>Докладнішу інформацію шукайте в документації щодо налаштування, яка додається до принтера.</p> <p>2 Надрукуйте документ.</p> <p>Чи документ надруковано?</p>	Проблему вирішено.	Перейдіть до кроку 4.

ДІЯ	ТАК	НІ
<p>Крок 4</p> <p>1 Вимкніть принтер, зачекайте приблизно 10 секунд, тоді увімкніть його знову.</p> <p>2 Надрукуйте документ.</p> <p>Чи документ надруковано?</p>	<p>Проблему вирішено.</p>	<p>Перейдіть до кроку 5.</p>
<p>Крок 5</p> <p>1 Видаліть і встановіть знову драйвер принтера.</p> <p>2 Надрукуйте документ.</p> <p>Чи документ надруковано?</p>	<p>Проблему вирішено.</p>	<p>Див. Звернення у службу підтримки користувачів.</p>

ВІДБИТКИ НА НЕВІДПОВІДНОМУ ПАПЕРІ АБО ПАПЕРІ З НЕВІДПОВІДНОГО ЛОТКА

ДІЯ	ТАК	НІ
<p>Крок 1</p> <p>a. Перевірте, чи друк виконуватиметься на відповідному папері.</p> <p>b. Надрукуйте документ.</p> <p>Документ надруковано на відповідному папері?</p>	<p>Перейдіть до кроку 2.</p>	<p>Завантажте папір відповідног типу й розміру.</p>
<p>Крок 2</p> <p>a. Вкажіть розмір і тип паперу в налаштуваннях друку або в діалоговому вікні «Друк» (залежно від операційної системи).</p> <p>Також ці налаштування можна змінити на панелі керування принтера.</p> <p>Виберіть:</p> <p>Settings (Налаштування) > Paper (Папір) > Tray Configuration (Конфігурація лотка) > Paper Size/Type (Розмір/тип паперу)</p> <p>Для моделей принтерів без сенсорного екрана натискайте OK, щоб вибрати налаштування.</p> <p>b. Встановлені налаштування мають відповідати типу й розміру завантаженого паперу.</p> <p>c. Надрукуйте документ.</p> <p>Документ надруковано на відповідному папері?</p>	<p>Проблему вирішено.</p>	<p>Див. Звернення у службу підтримки користувачів.</p>

ПОВІЛЬНИЙ ДРУК

ДІЯ	ТАК	НІ
<p>Крок 1</p> <p>Перевірте, чи кабель принтера надійно під'єднаний до принтера і до комп'ютера, сервера друку чи іншого мережевого пристрою.</p> <p>Принтер друкує повільно?</p>	<p>Перейдіть до кроку 2.</p>	<p>Проблему вирішено.</p>
<p>Крок 2</p> <p>а. Перевірте, чи принтер не перебуває в тихому режимі.</p> <p>На панелі керування перейдіть до: Settings (Налаштування) > Device (Пристрій) > Maintenance (Обслуговування) > Config Menu (Меню конфігурацій) > Device Operations (Операції пристрою) > Quiet Mode (Тихий режим)</p> <p>Для моделей принтерів без сенсорного екрана натискайте OK, щоб вибрати налаштування.</p> <p>б. Надрукуйте документ.</p> <p>Принтер друкує повільно?</p>	<p>Перейдіть до кроку 3.</p>	<p>Проблему вирішено.</p>
<p>Крок 3</p> <p>а. Залежно від операційної системи, визначте роздільність друку в меню «Параметри друку» або в діалоговому вікні «Друк».</p> <p>б. Встановіть для роздільності значення 600 dpi.</p> <p>с. Надрукуйте документ.</p> <p>Принтер друкує повільно?</p>	<p>Перейдіть до кроку 4.</p>	<p>Проблему вирішено.</p>
<p>Крок 4</p>	<p>Перейдіть до кроку 5.</p>	<p>Проблему вирішено.</p>

ДІЯ	ТАК	НІ
<p>а. На панелі керування перейдіть до: Settings (Налаштування) > Print (Друк) > Quality (Якість) > Print Resolution (Роздільність друку)</p> <p>Для моделей принтерів без сенсорного екрана натискайте OK, щоб вибрати налаштування.</p> <p>б. Встановіть для роздільності значення 600 dpi.</p> <p>с. Надрукуйте документ.</p> <p>Принтер друкує повільно?</p>		
<p>Крок 5</p> <p>а. Залежно від операційної системи, визначте параметри типу паперу в меню «Параметри друку» або в діалоговому вікні «Друк».</p> <ul style="list-style-type: none"> • Перевірте, чи налаштування відповідають завантаженому паперу. • Налаштування також можна змінити на панелі керування принтера. Виберіть Settings (Налаштування) > Paper (Папір) > Tray Configuration (Конфігурація лотків) > Paper Size/Type (Розмір/тип паперу). Для моделей принтерів без сенсорного екрана натискайте OK, щоб вибрати налаштування. • Друк на щільнішому папері виконується повільніше. 	Перейдіть до кроку 6.	Проблему вирішено.

ДІЯ	ТАК	НІ
<ul style="list-style-type: none"> • Друк на папері вужчому ніж letter, A4 та legal може виконуватись більш повільніше. <p>b. Надрукуйте документ.</p> <p>Принтер друкує повільно?</p>		
<p>Крок 6</p> <p>a. Упевніться, що налаштування принтера для текстури і ваги паперу відповідають завантаженому в принтер паперу.</p> <p>На панелі керування перейдіть до: Settings (Налаштування) > Paper (Папір) > Media Configuration (Конфігурація носіїв) > Media Types (Типи носіїв)</p> <p>Для моделей принтерів без сенсорного екрана натискайте OK, щоб вибрати налаштування.</p> <p>Друк на папері із шорсткою текстурою та на папері високої щільності може виконуватись повільніше.</p> <p>b. Надрукуйте документ.</p> <p>Принтер друкує повільно?</p>	<p>Перейдіть до кроку 7.</p>	<p>Проблему вирішено.</p>

ДІЯ	ТАК	НІ
<p>Крок 7</p> <p>Видаліть завдання, які утримуються.</p> <p>Принтер друкує повільно?</p>	<p>Перейдіть до кроку 8.</p>	<p>Проблему вирішено.</p>
<p>Крок 8</p> <p>а. Перевірте, чи принтер не перегрівся.</p> <ul style="list-style-type: none"> • Дайте принтеру охолонути після виконання довгого завдання друку. • Перевірте, чи дотримано рекомендованої температури навколишнього середовища для принтера. Докладніше про це див. Вибір місця розташування для принтера. <p>б. Надрукуйте документ.</p> <p>Принтер друкує повільно?</p>	<p>Див. Звернення у службу підтримки користувачів.</p>	<p>Проблему вирішено.</p>

Принтер не відповідає

ДІЯ	ТАК	НІ
<p>Крок 1</p> <p>Перевірте, чи кабель живлення під'єднаний до електричної розетки.</p> <p>Щоб уникнути ризику займання чи ураження електричним струмом, під'єднуйте кабель живлення до належно заземленої електричної розетки з відповідною напругою, яка розташована біля пристрою і до якої легко дотягтися.</p> <p>Чи відповідає принтер?</p>	Проблему вирішено.	Перейдіть до кроку 2.
<p>Крок 2</p> <p>Перевірте, чи не вимкнена електрична розетка вимикачем або переривачем.</p> <p>Чи не вимкнена електрична розетка вимикачем або переривачем?</p>	Увімкніть перемикач або скиньте переривач.	Перейдіть до кроку 3.
<p>Крок 3</p> <p>Перевірте, чи принтер увімкнений.</p> <p>Принтер увімкнений?</p>	Перейдіть до кроку 4.	Увімкніть живлення принтера.
<p>Крок 4</p> <p>Перевірте, чи не перебуває принтер в режимі сну або очікування.</p> <p>Чи перебуває принтер в режимі сну або очікування?</p>	Натисніть кнопку живлення	Перейдіть до кроку 5.
<p>Крок 5</p> <p>Перевірте, чи кабелі, які з'єднують принтер і комп'ютер, вставлені у правильні порти.</p> <p>Чи вставлені кабелі у правильні</p>	Перейдіть до кроку 6.	Вставте кабелі у правильні порти.

ДІЯ	ТАК	НІ
порти?		
Крок 6 Встановіть правильний драйвер принтера. Чи відповідає принтер?	Проблему вирішено.	Перейдіть до кроку 7.
Крок 7 Вимкніть принтер, зачекайте приблизно 10 секунд, тоді увімкніть його знову. Чи відповідає принтер?	Проблему вирішено.	Див. Звернення у службу підтримки користувачів.

Не вдається зчитати дані з USB-накопичувача

ДІЯ	ТАК	НІ
<p>Крок 1</p> <p>Перевірте, чи принтер не зайнятий обробкою іншого завдання друку, копіювання, сканування або надсилання факсу.</p> <p>Принтер готовий до виконання нового завдання?</p>	Перейдіть до кроку 2.	Зачекайте, поки принтер завершить обробку іншого завдання.
<p>Крок 2</p> <p>Перевірте, чи USB-накопичувач підтримується принтером. Докладніше про це читайте в розділі Підтримувані USB-накопичувачі і типи файлів.</p> <p>Чи підтримується USB-накопичувач?</p>	Перейдіть до кроку 3.	Вставте підтримуваний USB-накопичувач.
<p>Крок 3</p> <p>Вийміть, а тоді знову вставте USB-накопичувач.</p> <p>Чи розпізнає принтер USB-накопичувач?</p>	Проблему вирішено.	Див. Звернення у службу підтримки користувачів .

Активация USB-порту

На панелі керування перейдіть до **Settings (Налаштування) > Network/Ports (Мережі/Порти) > USB > Enable USB Port (Активувати USB-порт)**

Для моделей принтерів без сенсорного екрана натискайте **OK**, щоб вибрати налаштування.

Проблеми з мережевим з'єднанням

НЕ ВДАЄТЬСЯ ВІДКРИТИ ВБУДОВАНИЙ ВЕБСЕРВЕР

ДІЯ	ТАК	НІ
<p>Крок 1</p> <p>Перевірте, чи принтер увімкнений.</p> <p>Принтер увімкнений?</p>	Перейдіть до кроку 2.	Увімкніть живлення принтера.
<p>Крок 2</p> <p>Перевірте, чи правильна IP-адреса принтера.</p> <ul style="list-style-type: none"> • Перегляньте IP-адресу на головному екрані. • IP-адреса відображається у вигляді чотирьох наборів цифр, розділених крапками, наприклад 123.123.123.123. <p>IP-адреса принтера правильна?</p>	Перейдіть до кроку 3.	Введіть правильну IP-адресу принтера у полі адреси.
<p>Крок 3</p> <p>Перевірте, чи використовується підтримуваний браузер:</p> <ul style="list-style-type: none"> • Internet Explorer версії 11 або пізніша версія • Microsoft Edge • Safari версії 6 або пізніша версія • Google Chrome™ версії 32 або пізніша версія • Mozilla Firefox версії 24 або пізніша версія <p>Чи підтримується браузер?</p>	Перейдіть до кроку 4.	Встановіть підтримуваний браузер.
<p>Крок 4</p> <p>Перевірте, чи працює мережеве з'єднання.</p> <p>Чи працює мережеве з'єднання?</p>	Перейдіть до кроку 5.	Зверніться до свого адміністратора.
<p>Крок 5</p>	Перейдіть до кроку 6.	Належно під'єднайте кабелі.

ДІЯ	ТАК	НІ
<p>Перевірте, чи належне під'єднання кабелів до принтера та сервера друку. Докладнішу інформацію шукайте в документації, яка додається до принтера.</p> <p>Чи належне під'єднання кабелів.</p>		
<p>Крок 6</p> <p>Перевірте, чи відключені проксі-вебсервери.</p> <p>Чи відключені проксі-вебсервери?</p>	<p>Перейдіть до кроку 7.</p>	<p>Зверніться до свого адміністратора.</p>
<p>Крок 7</p> <p>Відкрийте вбудований вебсервер.</p> <p>Чи відкрився вбудований вебсервер?</p>	<p>Проблему вирішено.</p>	<p>Див. Звернення у службу підтримки користувачів.</p>

НЕ ВДАЄТЬСЯ ПІД'ЄДНАТИ ПРИНТЕР ДО МЕРЕЖІ WI-FI

ДІЯ	ТАК	НІ
<p>Крок 1</p> <p>Упевніться, що для параметра «Активний адаптер» встановлено значення «Автоматично».</p> <p>На панелі керування перейдіть до: Settings (Налаштування) > Network/Ports (Мережі/Порти) > Network Overview (Огляд мережі) > Active Adapter (Активний адаптер) > Auto (Автоматично)</p> <p>Для моделей принтерів без сенсорного екрана натискайте OK, щоб вибрати налаштування.</p> <p>Чи може принтер підключитися до мережі Wi-Fi?</p>	Проблему вирішено.	Перейдіть до кроку 2.
<p>Крок 2</p> <p>Перевірте, чи вибрано правильну мережу Wi-Fi.</p> <p>Деякі маршрутизатори можуть поширювати стандартну SSID.</p> <p>Чи під'єднаний принтер до правильної мережі Wi-Fi?</p>	Перейдіть до кроку 4.	Перейдіть до кроку 3.
<p>Крок 3</p> <p>Під'єднайте принтер до правильної мережі Wi-Fi. Докладніше про це див. Під'єднання принтера до мережі Wi-Fi.</p> <p>Чи може принтер підключитися до мережі Wi-Fi?</p>	Проблему вирішено.	Перейдіть до кроку 4.
<p>Крок 4</p> <p>Перевірте режим безпеки бездротової мережі.</p>	Перейдіть до кроку 6.	Перейдіть до кроку 5.

ДІЯ	ТАК	НІ
<p>На панелі керування виберіть Settings (Налаштування) > Network/Ports (Мережі/Порти) > Wireless (Бездротова мережа) > Wireless Security Mode (Режим безпеки бездротової мережі)</p> <p>Для моделей принтерів без сенсорного екрана натискайте OK, щоб вибрати налаштування.</p> <p>Чи вибрано правильний режим безпеки бездротової мережі?</p>		
<p>Крок 5</p> <p>Виберіть правильний режим безпеки бездротової мережі.</p> <p>Чи може принтер підключитися до мережі Wi-Fi?</p>	Проблему вирішено.	Перейдіть до кроку 6.
<p>Крок 6</p> <p>Перевірте, чи введено правильний пароль мережі.</p> <p>Зверніть увагу на пробіли, цифри та великі літери в паролі.</p> <p>Чи може принтер підключитися до мережі Wi-Fi?</p>	Проблему вирішено.	Див. Звернення у службу підтримки користувачів.

Проблеми з витратними матеріалами

ЗАМІНІТЬ КАРТРИДЖ, НЕВІДПОВІДНІСТЬ РЕГІОНУ ПРИНТЕРА – ВИКОРИСТОВУЙТЕ КАРТРИДЖ 708699

Щоб усунути цю проблему, придбайте картридж із правильним регіоном, який відповідає регіону принтера, або придбайте картридж для всього світу.

- Перше число у повідомленні після цифри 42 вказує на регіон принтера.
- Друге число у повідомленні після цифри 42 вказує на регіон картриджа.

Таблиця 12.1 Регіони принтера і картриджа із тонером

РЕГІОН	ЧИСЛОВИЙ КОД
Цілий світ або невизначений регіон	0
Північна Америка (Сполучені Штати, Канада)	1
Європейська економічна зона, Західна Європа, Нордичні країни, Швейцарія	2
Азіатсько-Тихоокеанський регіон	3
Латинська Америка	4
Решта Європи, Близький Схід, Африка	5
Австралія, Нова Зеландія	6
Неправильний регіон	9



Примітка. Щоб знайти налаштування регіону принтера та картриджа з тонером, віддрукуйте сторінки перевірки якості друку. На панелі керування перейдіть до: **Settings (Налаштування) > Troubleshooting (Усунення несправностей) > Print Quality Test Pages (Сторінки перевірки якості друку)**.

ВИТРАТНІ МАТЕРІАЛИ ІНШИХ ВИРОБНИКІВ, АНІЖ XEROX

Принтер виявив встановлення витратного матеріалу іншого виробника, аніж Xerox.

Принтер Xerox найкраще функціонує з оригінальними витратними матеріалами Xerox. Використання витратних матеріалів сторонніх виробників може вплинути на продуктивність, надійність або термін експлуатації принтера та його компонентів формування зображення.

Усі показники терміну служби дійсні за умови використання витратних матеріалів Xerox, а використання витратних матеріалів сторонніх виробників може призвести до непередбачуваних результатів.

Використання компонентів формування зображення після вичерпання їхнього ресурсу може призвести до пошкодження принтера Xerox або відповідних деталей.



Попередження. Використання витратних матеріалів або деталей сторонніх виробників може призвести до скасування дії гарантії. Пошкодження, спричинені використанням витратних матеріалів або деталей сторонніх виробників, можуть не покриватися гарантією.

Якщо ви приймаєте такі ризики і бажаєте й надалі використовувати на принтера витратні матеріали стороннього виробника, одночасно натисніть і утримуйте X and OK протяго 15 секунд.

Якщо ви не бажаєте ризикувати, вийміть з принтера витратні матеріали чи деталі стороннього виробника і встановіть оригінальні витратні матеріали або деталі Xerox. Докладніше про це читайте в розділі [Використання оригінальних витратних матеріалів Xerox](#).

Усунення застрягань

УНИКНЕННЯ ЗАСТРЯГАНЬ

Правильне завантаження паперу

- Упевніться, що папір лежить у лотку рівно.

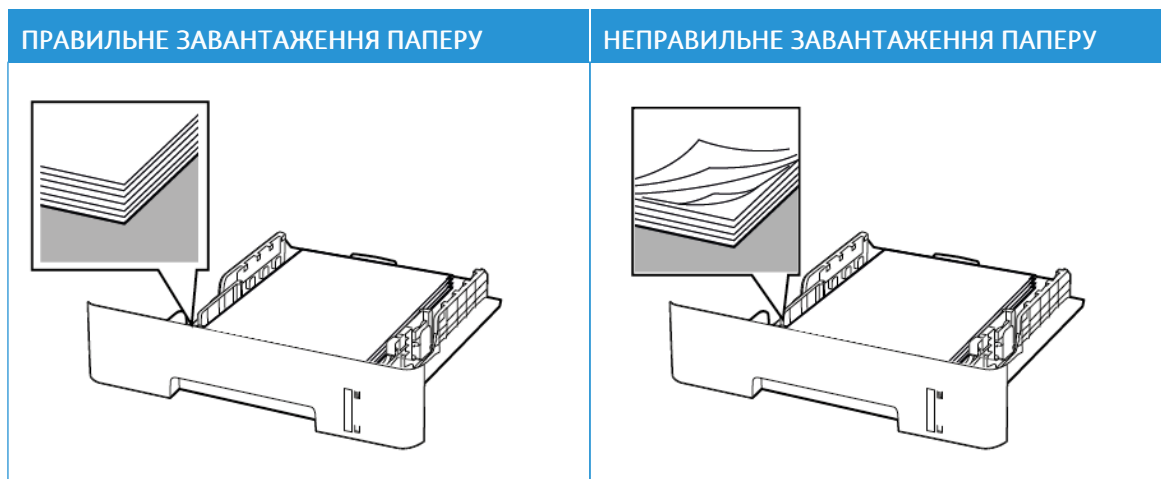

- Не завантажуйте папір у лоток і не знімайте лоток, коли принтер друкує.
- Не завантажуйте занадто багато паперу. Упевніться, що висота стосу нижча за позначку максимальної кількості паперу.
- Слідкуйте, щоб папір не ковзав у лотку. Завантажуйте папір, як показано на малюнку.

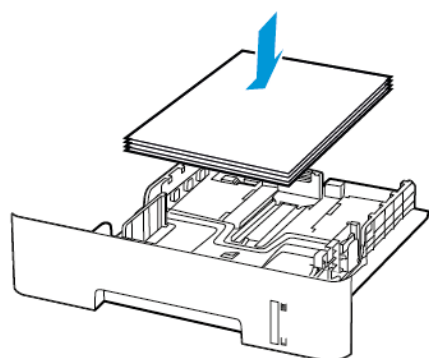

- Перевірте, чи напрямні розташовані правильно і не притиснуті надто щільно до паперу або конвертів.
- Для двостороннього друку на папері розміру A4, перевірте, чи в дуплексному модулі для розміру паперу встановлено налаштування A4.
- Для двостороннього друку на папері розміру Letter, Legal, Oficio або Folio, перевірте, чи в дуплексному модулі для розміру паперу встановлено налаштування Letter.
- Після завантаження паперу сильно потисніть лоток у принтер.

Використання рекомендованого паперу

- Використовуйте лише рекомендований папір або спеціальні носії.
- Не завантажуйте зім'ятий, зігнутий, вологий або скручений папір.
- Перш ніж завантажувати папір, зігніть, тоді розгорніть аркуші паперу віялом та вирівняйте краї паперу.

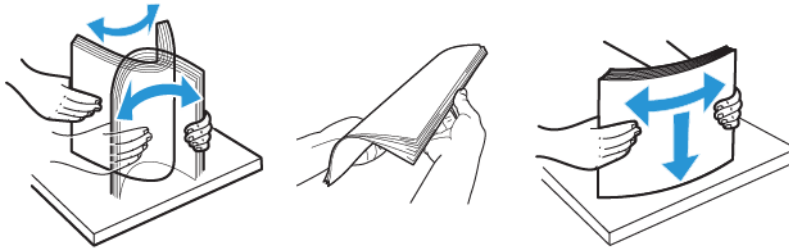

- Не використовуйте розрізаний або надрізаний вручну папір.
- Не змішуйте в одному лотку папір різного розміру, щільності або типу.
- Упевніться, що на комп'ютері чи панелі керування принтера правильно вибрано розмір і тип паперу.
- Зберігайте папір відповідно до рекомендацій виробника.

ВИЗНАЧЕННЯ МІСЦЬ ЗАСТРЯГАННЯ

- Якщо ввімкнена функція допомоги в разі застрягання, принтер ігнорує порожні сторінки або сторінки з частковим друком після усунення застряглої сторінки. Перевірте, чи немає серед надрукованих відбитків порожніх сторінок.
- Якщо функція відновлення роботи після застрягання ввімкнена або для неї встановлено автоматичний режим, принтер передрукує застрягли сторінки.

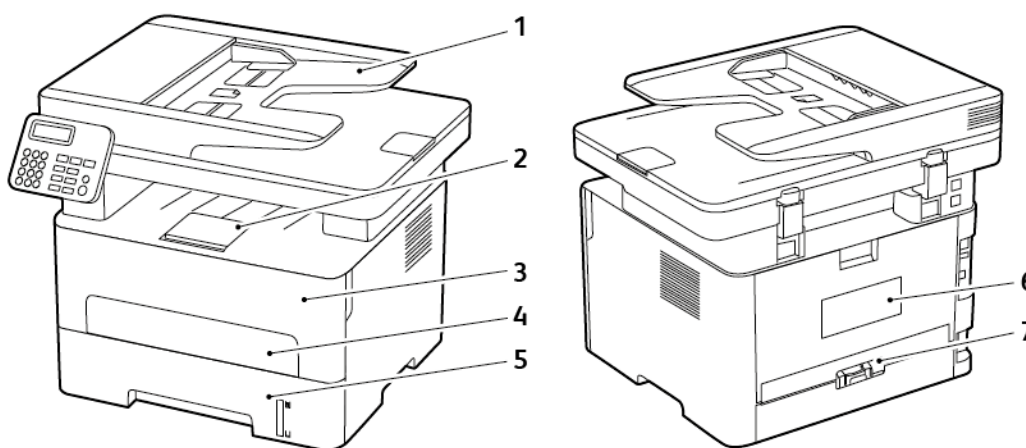

1. Пристрій автоматичної подачі документів (ПАПД)
2. Стандартний вихідний лоток
3. Передні дверцята
4. Пристрій подачі документів вручну
5. Лоток
6. Задні дверцята
7. Дуплексний модуль

ЗАСТРЯГАННЯ ПАПЕРУ В ЛОТКУ

1. Вийміть лоток.

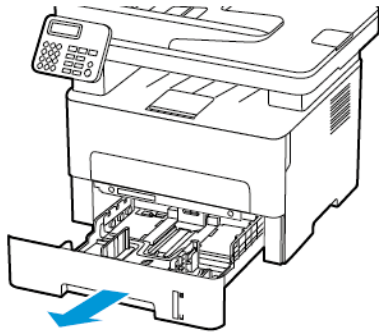

2. Вийміть застряглий папір.

 Примітка. Перевірте, чи всі фрагменти паперу усунуто.

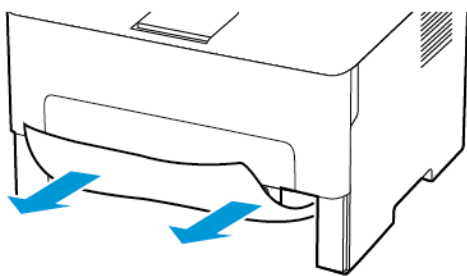

3. Вставте лоток.

ЗАСТРЯГАННЯ ПАПЕРУ У ПЕРЕДНІХ ДВЕРЦЯТАХ

1. Відкрийте передні дверцята.

 **Попередження.** Для уникнення пошкоджень від електростатичного розряду, торкніть будь-яку відкриту металеву раму принтера, перш ніж торкатися внутрішніх частин принтера.

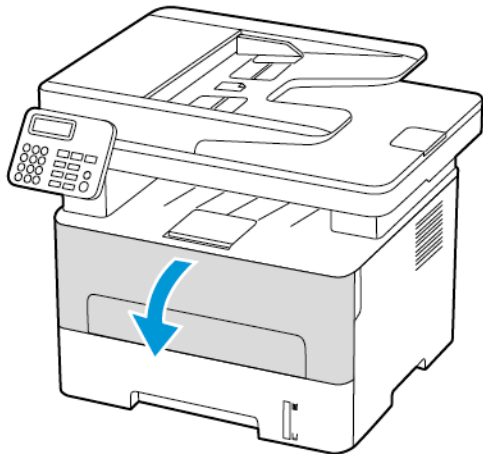

2. Вийміть модуль формування зображення.

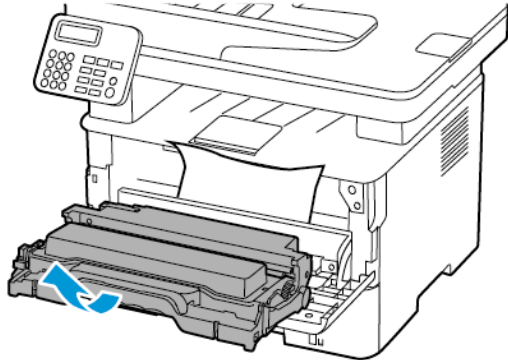

⚠ Попередження. Слідкуйте, щоб модуль формування зображень не перебував під прямим світлом довше 10 хвилин. Тривалий вплив світла може призвести до проблем з якістю друку.

⚠ Попередження. Не торкайтеся фотобарабана. Це може вплинути на якість майбутніх завдань друку.

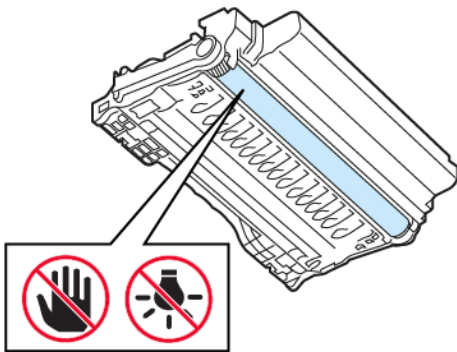

3. Вийміть застряглий папір.



УВАГА — ГАРЯЧА ПОВЕРХНЯ. Внутрішні частини принтера можуть бути гарячими. Щоб не травмуватися від гарячих частин, дайте їм охолонути, перш ніж торкатись.



Примітка. Перевірте, чи всі фрагменти паперу усунуто.

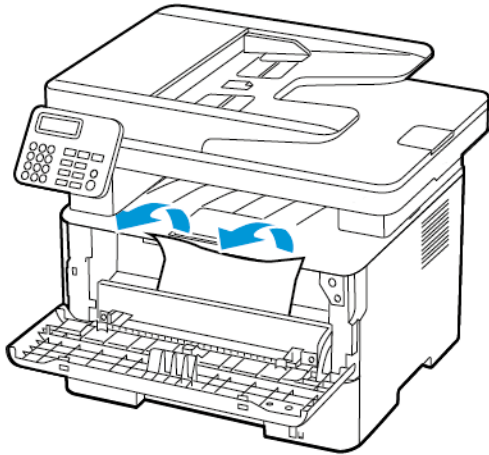

4. Вставте на місце модуль формування зображення.

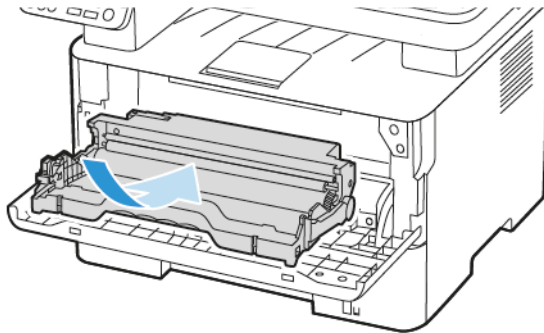

5. Закрийте дверцята.

ЗАСТРЯГАННЯ ПАПЕРУ В ЗАДНІХ ДВЕРЦЯТАХ

1. Відкрийте задні дверцята.



УВАГА — ГАРЯЧА ПОВЕРХНЯ. Внутрішні частини принтера можуть бути гарячими. Щоб не травмуватися від гарячих частин, дайте їм охолонути, перш ніж торкатись.

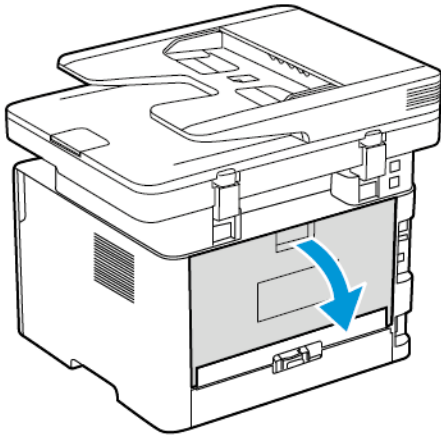

2. Відкрийте дверцята доступу до термофіксатора.

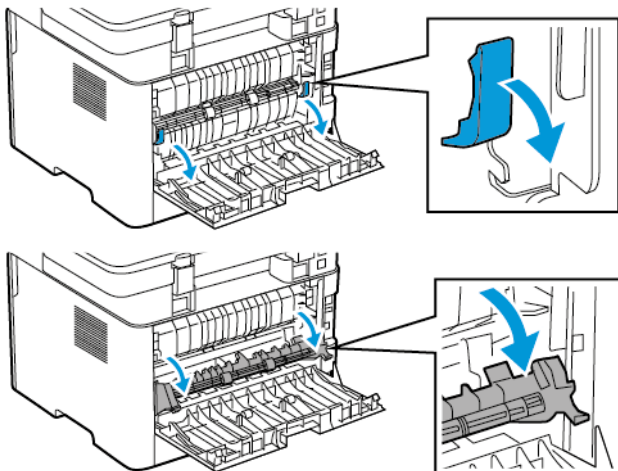

3. Вийміть застряглий папір.

 Примітка. Перевірте, чи всі фрагменти паперу усунуто.

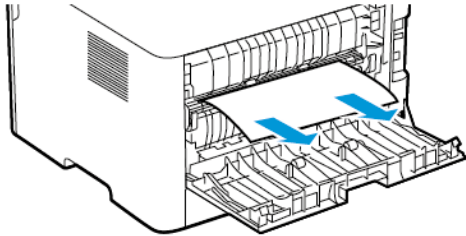



4. Закрийте дверцята доступу до термофіксатора.
5. Закрийте задні дверцята.

ЗАСТРЯГАННЯ ПАПЕРУ В ДУПЛЕКСНОМУ МОДУЛІ

1. Витягніть дуплексний модуль і вийміть застряглий папір.

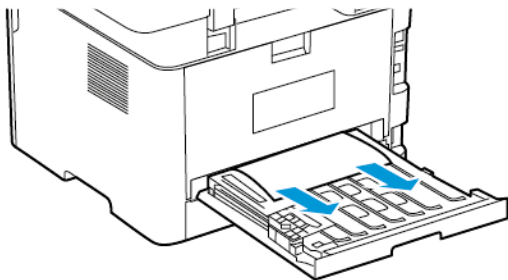
 **Попередження.** Для уникнення пошкоджень від електростатичного розряду, торкніть будь-яку відкриту металеву раму принтера, перш ніж торкатися внутрішніх частин принтера.



 Примітка. Перевірте, чи всі фрагменти паперу усунуто.

2. Вставте на місце дуплексний модуль.

ЗАСТРЯГАННЯ ПАПЕРУ В СТАНДАРТНОМУ ВІХІДНОМУ ЛОТКУ

1. Підніміть сканер і вийміть застряглий папір.

 Примітка. Перевірте, чи всі фрагменти паперу усунуто.

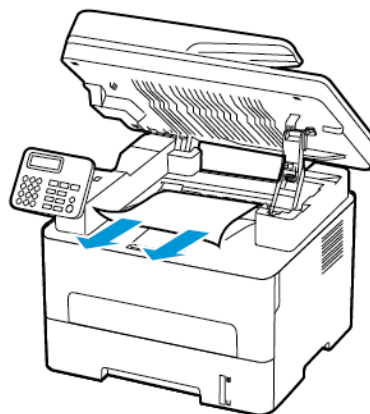

2. Опустіть сканер.

ЗАСТРЯГАННЯ ПАПЕРУ У ПРИСТРОЇ ПОДАЧІ ДОКУМЕНТІВ ВРУЧНУ

Вийміть застряглий папір.

 Примітка. Перевірте, чи всі фрагменти паперу усунуто.



ЗАСТРЯГАННЯ ПАПЕРУ У ПРИСТРОЇ АВТОМАТИЧНОЇ ПОДАЧІ ДОКУМЕНТІВ

1. Вийміть усі вихідні документи із лотка пристрою автоматичної подачі документів.

2. Відкрийте кришку пристрою автоматичної подачі документів.

 **Попередження.** Для уникнення пошкоджень від електростатичного розряду, торкніть будь-яку відкриту металеву раму принтера, перш ніж торкатися внутрішніх частин принтера.

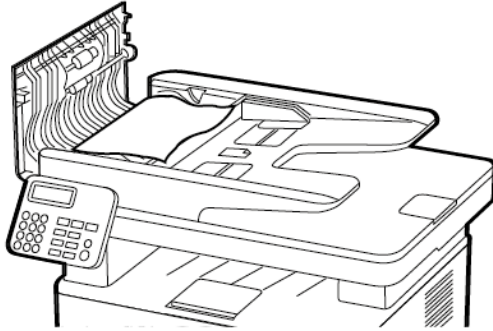

3. Вийміть застряглий папір.

 Примітка. Перевірте, чи всі фрагменти паперу усунуто.

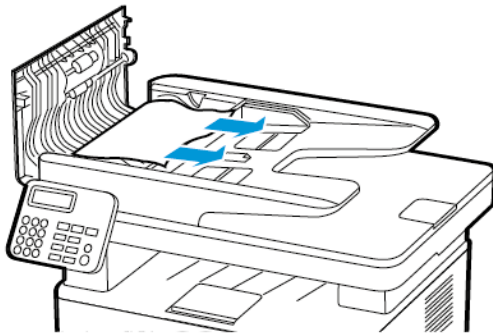

4. Закрийте кришку пристрою автоматичної подачі документів.
5. Відкрийте кришку сканера.

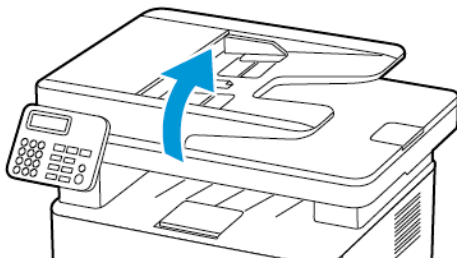

6. Вийміть застряглий папір.

 Примітка. Перевірте, чи всі фрагменти паперу усунуто.

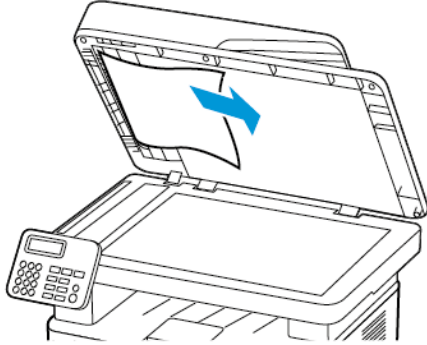

7. Закрийте кришку сканера.

Проблеми з подачею паперу

ПІД ЧАС ДРУКУ КОНВЕРТ ЗАКЛЕЮЄТЬСЯ

ДІЯ	ТАК	НІ
<p>Крок 1</p> <p>а. Конверти мають зберігатися в сухому середовищі.</p> <p>Якщо конверт увібрав у себе вологу, то під час друку він може заклеїтися.</p> <p>б. Виконайте завдання друку.</p> <p>Чи заклеюється конверт під час друку?</p>	<p>Перейдіть до кроку 2.</p>	<p>Проблему вирішено.</p>
<p>Крок 2</p> <p>а. Перевірте, чи для типу паперу встановлено значення «Конверт».</p> <p>На панелі керування виберіть Settings (Налаштування) > Paper (Папір) > Tray Configuration (Конфігурація лотка) > Paper Size/Type (Розмір/тип паперу)</p> <p>Для моделей принтерів без сенсорного екрана натискайте OK, щоб вибрати налаштування.</p> <p>б. Виконайте завдання друку.</p> <p>Чи заклеюється конверт під час друку?</p>	<p>Див. Звернення у службу підтримки користувачів.</p>	<p>Проблему вирішено.</p>

НЕ ПРАЦЮЄ ДРУК ІЗ СОРТУВАННЯМ

ДІЯ	ТАК	НІ
<p>Крок 1</p> <p>а. На панелі керування перейдіть до: Settings (Налаштування) > Print (Друк) > Layout (Макет) > Collate (Сортування)</p> <p>Для моделей принтерів без сенсорного екрана натискайте OK, щоб вибрати налаштування.</p> <p>б. Виберіть Увімк. [1,2,1,2,1,2].</p> <p>с. Надрукуйте документ.</p> <p>Чи відбувається сортування документа коректно?</p>	<p>Проблему вирішено.</p>	<p>Перейдіть до кроку 2.</p>
<p>Крок 2</p> <p>а. У документі, який потрібно надрукувати, відкрийте діалогове вікно «Друк», тоді виберіть Сортувати.</p> <p>б. Надрукуйте документ.</p> <p>Чи відбувається сортування документа коректно?</p>	<p>Проблему вирішено.</p>	<p>Перейдіть до кроку 3.</p>
<p>Крок 3</p> <p>а. Зменшіть кількість сторінка для друку.</p> <p>б. Надрукуйте документ.</p> <p>Чи коректно відбувається сортування сторінок?</p>	<p>Проблему вирішено.</p>	<p>Див. Звернення у службу підтримки користувачів.</p>

ПАПІР ЧАСТО ЗАСТРЯГАЄ

ДІЯ	ТАК	НІ
<p>Крок 1</p> <p>a. Вийміть лоток.</p> <p>b. Перевірте, чи папір завантажено належним чином.</p> <ul style="list-style-type: none"> • Упевніться, що напрямні для паперу правильно розташовані. • Упевніться, що висота стосу нижча за позначку максимальної кількості паперу. • Перевірте, чи друк виконується на папері рекомендованого розміру і типу. <p>c. Вставте лоток.</p> <p>d. Надрукуйте документ.</p> <p>Чи папір часто застрягає?</p>	<p>Перейдіть до кроку 2.</p>	<p>Проблему вирішено.</p>
<p>Крок 2</p> <p>a. На панелі керування перейдіть до Settings (Налаштування) > Paper (Папір) > Tray Configuration (Конфігурація лотків) > Paper Size/Type (Розмір/тип паперу).</p> <p>Для моделей принтерів без сенсорного екрана натисніть OK, щоб вибрати налаштування.</p> <p>b. Встановіть правильний розмір і тип паперу.</p> <p>c. Надрукуйте документ.</p> <p>Чи папір часто застрягає?</p>	<p>Перейдіть до кроку 3.</p>	<p>Проблему вирішено.</p>
<p>Крок 3</p> <p>a. Завантажте папір із щойно відкритої упаковки.</p>	<p>Див. Звернення у службу підтримки користувачів.</p>	<p>Проблему вирішено.</p>

ДІЯ	ТАК	НІ
<p>Папір вбирає вологу через високу вологість. Зберігайте папір в оригінальній упаковці, поки не прийде час використовувати його.</p> <p>b. Надрукуйте документ.</p> <p>Чи папір часто застрягає?</p>		

ЗАСТРЯГЛІ СТОРІНКИ НЕ ПЕРЕДРУКОВУЮТЬСЯ

ДІЯ	ТАК	НІ
<p>a. На панелі керування виберіть Settings (Налаштування) > Device (Пристрій) > Notifications (Сповіщення) > Jam Content Recovery (Відновлення роботи після застрягання)</p> <p>Для моделей принтерів без сенсорного екрана натискайте OK, щоб вибрати налаштування.</p> <p>b. У меню відновлення роботи після застрягання виберіть On (Увімк.) або Auto (Автоматично).</p> <p>c. Надрукуйте документ.</p> <p>Чи передрукуються застрягли сторінки?</p>	<p>Проблему вирішено.</p>	<p>Зверніться у Звернення у службу підтримки користувачів.</p>

Проблеми з електронною поштою

ВИМКНЕННЯ ПОВІДОМЛЕННЯ ПРО ПОМИЛКУ СЕРВЕР SMTP НЕ НАЛАШТОВАНО

Залежно від моделі принтера виберіть відповідні параметри на панелі керування.

- Торкніть **Home (Головний екран) > Settings (Налаштування) > E-mail (Електронна пошта) > E-mail Setup (Налаштування електронної пошти) > Disable “SMTP Server not set up” error (Вимкнути помилку «Сервер SMTP не налаштовано») > On (Увімк.)**.
- Виберіть **Settings (Налаштування) > E-mail (Електронна пошта) > OK > E-mail Setup (Налаштування електронної пошти) > OK > Disable “SMTP Server not set up” error (Вимкнути помилку «Сервер SMTP не налаштовано») > OK > On (Увімк.) > OK**.

Щоб помилка більше не повторювалася, виконайте одну з наведених нижче дій.

- Оновіть вбудоване програмне забезпечення. Докладніше про це читайте в розділі
- Налаштуйте параметри SMTP-сервера електронної пошти. Докладніше про це читайте в розділі [Оновлення програмного забезпечення.Налаштування параметрів SMTP-сервера електронної пошти.](#)

ЕЛЕКТРОННІ ЛИСТИ НЕ НАДСИЛАЮТЬСЯ

ДІЯ	ТАК	НІ
<p>Крок 1</p> <p>Перевірте, чи правильно налаштовані параметри електронної пошти SMTP. Докладніше про це див. Налаштування параметрів SMTP-сервера електронної пошти.</p> <p>Чи вдається надіслати електронного листа?</p>	Проблему вирішено.	Перейдіть до кроку 2.
<p>Крок 2</p> <p>Перевірте, чи використовується правильний пароль. Залежно від вашого постачальника послуги електронної пошти, використовуйте пароль свого облікового запису, пароль програми чи пароль автентифікації. Докладніше про це див. Налаштування параметрів SMTP-сервера електронної пошти.</p> <p>Чи вдається надіслати електронного листа?</p>	Проблему вирішено.	Перейдіть до кроку 3.
<p>Крок 3</p> <p>Переконайтеся, що принтер під'єднаний до мережі, а мережа підключена до Інтернету.</p> <p>Чи вдається надіслати електронного листа?</p>	Проблему вирішено.	Див. Звернення у службу підтримки користувачів .

Проблеми з факсом

НЕ ВДАЄТЬСЯ НАДІСЛАТИ ЧИ ОТРИМАТИ ФАКСИ

ДІЯ	ТАК	НІ
<p>Крок 1</p> <p>Усуньте усі причини появи на дисплеї повідомлень про помилки.</p> <p>Чи можливо надіслати або отримати факс?</p>	Проблему вирішено.	Перейдіть до кроку 2.
<p>Крок 2</p> <p>Перевірте, чи належне під'єднання кабелів для такого обладнання:</p> <ul style="list-style-type: none"> • Телефон • Слухавка • Автовідповідач <p>Чи можливо надіслати або отримати факс?</p>	Проблему вирішено.	Перейдіть до кроку 3.
<p>Крок 3</p> <p>Перевірте сигнал набору.</p> <ul style="list-style-type: none"> • Передзвоніть на номер факсу, щоб перевірити, чи працює він належним чином. • Якщо використовується функція набору без покладення трубки, збільшіть гучність, щоб почути сигнал набору. <p>Чи чути сигнал набору?</p>	Перейдіть до кроку 5.	Перейдіть до кроку 4.
<p>Крок 4</p> <p>Перевірте телефонну розетку.</p> <ol style="list-style-type: none"> a. Під'єднайте аналоговий телефон безпосередньо до розетки. b. Послухайте, чи чути сигнал набору. 	Проблему вирішено.	Перейдіть до кроку 5.

ДІЯ	ТАК	НІ
<p>с. Якщо сигналу набору не чути, скористайтесь іншим телефонним кабелем.</p> <p>d. Якщо сигналу набору й надалі не чути, під'єднайте аналоговий телефон до іншої телефонної розетки.</p> <p>е. Якщо сигнал набору чути, під'єднайте принтер до такої розетки.</p> <p>Чи можливо надіслати або отримати факс?</p>		
<p>Крок 5</p> <p>Перевірте, чи принтер підключений до аналогової телефонної служби або до правильного цифрового роз'єму.</p> <ul style="list-style-type: none"> • Якщо ви використовуєте телефонну послугу цифрової мережі з інтегрованими послугами (ISDN), підключіться до аналогового телефонного порту термінального адаптера ISDN. Докладнішу інформацію запитуйте в постачальника ISDN. • Якщо використовується послуга DSL, під'єднайте принтер до фільтра DSL або маршрутизатора, які підтримують аналогове використання. Докладнішу інформацію запитуйте в постачальника DSL. • Якщо ви використовуєте телефонну послугу приватної телефонної станції (АТС), переконайтеся, що ви підключаєтесь до аналогового з'єднання на АТС. Якщо такої не існує, спробуйте встановити для 	Проблему вирішено.	Перейдіть до кроку 6.

ДІЯ	ТАК	НІ
<p>факсу аналогову телефонну лінію.</p> <p>Чи можливо надіслати або отримати факс?</p>		
<p>Крок 6</p> <p>Тимчасово від'єднайте інше обладнання і вимкніть інші телефонні послуги.</p> <p>а. Від'єднайте інше обладнання (наприклад, автовідповідач, комп'ютери, модеми або розгалужувачі телефонних ліній) між принтером і телефонною лінією.</p> <p>б. Вимкніть функції очікування дзвінка та голосову пошту. Докладнішу інформацію запитуйте в телефонній компанії.</p> <p>Чи можливо надіслати або отримати факс?</p>	Проблему вирішено.	Перейдіть до кроку 7.
<p>Крок 7</p> <p>Скануйте одночасно не більше однієї сторінки вихідного документа.</p> <p>а. Наберіть номер факсу.</p> <p>б. Відскануйте документ.</p> <p>Чи можливо надіслати або отримати факс?</p>	Проблему вирішено.	Див. Звернення у службу підтримки користувачів.

ФАКСИ НАДХОДЯТЬ, АЛЕ НЕ НАДСИЛАЮТЬСЯ

ДІЯ	ТАК	НІ
<p>Крок 1</p> <p>Належним чином завантажте вихідний документ у лоток пристрою автоматичної подачі документів або на скло сканера.</p> <p>Чи надсилаються факси?</p>	<p>Проблему вирішено.</p>	<p>Перейдіть до кроку 2.</p>
<p>Крок 2</p> <p>Належним чином налаштуйте номер швидкого доступу.</p> <ul style="list-style-type: none"> • Перевірте, чи для номера телефону, який потрібно набрати, налаштовано номер швидкого доступу. • Наберіть телефонний номер вручну. <p>Чи надсилаються факси?</p>	<p>Проблему вирішено.</p>	<p>Див. Звернення у службу підтримки користувачів.</p>

ФАКСИ МОЖНА НАДІСЛАТИ, АЛЕ НЕМОЖЛИВО ОТРИМАТИ

ДІЯ	ТАК	НІ
<p>Крок 1</p> <p>Перевірте, чи не порожнє джерело паперу.</p> <p>Чи можна отримати факси?</p>	Проблему вирішено.	Перейдіть до кроку 2.
<p>Крок 2</p> <p>Перевірте налаштування затримки дзвінка.</p> <p>На панелі керування перейдіть до: Settings (Налаштування) > Fax (Факс) > Fax Setup (Налаштування факсу) > Fax Receive Settings (Параметри отримання факсу) > Rings to Answer (Дзвінки до відповіді)</p> <p>Для моделей принтерів без сенсорного екрана натискайте OK, щоб вибрати налаштування.</p> <p>Чи можна отримати факси?</p>	Проблему вирішено.	Перейдіть до кроку 3.
<p>Крок 3</p> <p>Якщо принтера друкує порожні сторінки, див. Порожні або білі сторінки.</p> <p>Чи можна отримати факси?</p>	Проблему вирішено.	Див. Звернення у службу підтримки користувачів .

НИЗЬКА ЯКІСТЬ ДРУКУ ФАКСУ

ДІЯ	ТАК	НІ
<p>Крок 1</p> <p>Переконайтеся, що відсутні дефекти якості друку.</p> <p>а. На панелі керування перейдіть до: Settings (Налаштування) > Troubleshooting (Усунення несправностей) > Print Quality Test Pages (Тестові сторінки якості друку)</p> <p>Для моделей принтерів без сенсорного екрана натискайте OK, щоб вибрати налаштування.</p> <p>б. Виправте усі дефекти якості друку. Докладніше про це див. Проблеми з якістю друку.</p> <p>Якість друку факсу задовільна?</p>	<p>Проблему вирішено.</p>	<p>Перейдіть до кроку 2.</p>
<p>Крок 2</p> <p>Зменшіть швидкість передачі для вхідного факсу.</p> <p>а. На панелі керування перейдіть до: Settings (Налаштування) > Fax (Факс) > Fax Setup (Налаштування факсу) > Fax Receive Settings (Параметри отримання факсу) > Admin Controls (Контролювання адміністратором) > Max Speed (Максимальна швидкість)</p> <p>Для моделей принтерів без сенсорного екрана натискайте OK, щоб вибрати налаштування.</p>	<p>Проблему вирішено.</p>	<p>Див. Звернення у службу підтримки користувачів.</p>

ДІЯ	ТАК	НІ
b. Виберіть нижчу швидкість передачі. Якість друку факсу задовільна?		

Проблеми зі скануванням

НЕ ВДАЄТЬСЯ ВИКОНАТИ СКАНУВАННЯ НА КОМП'ЮТЕР

ДІЯ	ТАК	НІ
<p>Крок 1</p> <p>Запустіть завдання копіювання.</p> <p>Чи успішне завдання копіювання?</p>	Перейдіть до кроку 3.	Перейдіть до кроку 2.
<p>Крок 2</p> <p>a. Вимкніть принтер, зачекайте приблизно 10 секунд, тоді увімкніть його знову.</p> <p>b. Відскануйте документ.</p> <p>Чи вдалося виконати сканування документа на комп'ютер?</p>	Проблему вирішено.	Перейдіть до кроку 3.
<p>Крок 3</p> <p>Перевірте підключення принтера.</p> <p>a. Надрукуйте сторінку налаштування мережі. На панелі керування перейдіть до: Settings (Налаштування) > Reports (Звіти) > Network (Мережа) > Network Setup Page (Сторінка налаштування мережі)</p> <p>b. Перевірте стан мережі.</p> <p>Чи підключений принтер до мережі?</p>	Перейдіть до кроку 5.	Перейдіть до кроку 4.

ДІЯ	ТАК	НІ
<p>Крок 4</p> <p>а. Під'єднайте принтер до мережі.</p> <p>б. Відскануйте документ.</p> <p>Чи вдалося виконати сканування документа на комп'ютер?</p>	Проблему вирішено.	Перейдіть до кроку 5.
<p>Крок 5</p> <p>а. Упевніться, що принтер та комп'ютер під'єднані до тієї самої мережі.</p> <p>б. Відскануйте документ.</p> <p>Чи вдалося виконати сканування документа на комп'ютер?</p>	Проблему вирішено.	Див. Звернення у службу підтримки користувачів .

НЕ ВДАЄТЬСЯ ВІДСКАНУВАТИ В МЕРЕЖЕВУ ПАПКУ

ДІЯ	ТАК	НІ
<p>Крок 1</p> <p>а. Створіть ярлик мережевої папки.</p> <p>б. Відскануйте документ використовуючи ярлик. Докладніше про це див. Сканування в мережеву папку.</p> <p>Чи вдається відсканувати документ і зберегти його в мережеву папку?</p>	Проблему вирішено.	Перейдіть до кроку 2.
Крок 2	Перейдіть до кроку 3.	Перейдіть до кроку 4.

ДІЯ	ТАК	НІ
<p> Примітка. Перевірте, чи правильно вказано формат мережевої папки і шлях до неї. Наприклад, //server_hostname/foldername/path, де server_hostname – це повне доменне ім'я (FQDN) або IP-адреса.</p> <p>Чи правильний шлях до мережевої папки та її формат?</p>		
<p>Крок 3</p> <p>Перевірте, чи у вас є належний дозвіл на доступ до мережевої папки.</p> <p>Чи вдається відсканувати документ і зберегти його в мережеву папку?</p>	<p>Проблему вирішено.</p>	<p>Перейдіть до кроку 4.</p>

ДІЯ	ТАК	НІ
<p>Крок 4</p> <p>Оновіть ярлик мережевої папки.</p> <p>a. Відкрийте веббраузер і введіть IP-адресу принтера в полі адреси.</p> <ul style="list-style-type: none"> • Перегляньте IP-адресу принтера на головному екрані. IP-адреса відображається у вигляді чотирьох наборів цифр, розділених крапками, наприклад 123.123.123.123. • Якщо використовується проксі-сервер, вимкніть його на деякий час, щоб коректно завантажити вебсторінку. <p>b. Клацніть Ярлики, тоді виберіть ярлик.</p> <p>Якщо типів ярликів кілька, виберіть «Мережева папка».</p> <p>c. У полі шляху для спільного доступу введіть шлях до мережевої папки.</p> <ul style="list-style-type: none"> • Якщо шлях для спільного доступу «\\server_hostname\foldername\path», введіть «//server_hostname/foldername/path». • Упевніться, що під час введення шляху використовуються косі риски вперед. <p>d. У меню автентифікації виберіть свій метод автентифікації.</p> <p>Якщо для параметра «Автентифікація» вибрано значення «Використовувати призначене ім'я користувача</p>	<p>Проблему вирішено.</p>	<p>Перейдіть до кроку 5.</p>

ДІЯ	ТАК	НІ
<p>та пароль», введіть свої облікові дані у полях «Ім'я користувача» та «Пароль».</p> <p>е. Клацніть Зберегти.</p> <p>Чи вдається відсканувати документ і зберегти його в мережеву папку?</p>		
<p>Крок 5</p> <p>Упевніться, що принтер та мережева папка під'єднані до тієї самої мережі.</p> <p>Чи вдається відсканувати документ і зберегти його в мережеву папку?</p>	Проблему вирішено.	Див. Звернення у службу підтримки користувачів .

ДОКУМЕНТ АБО ФОТО КОПІЮЮТЬСЯ ЛИШЕ ЧАСТКОВО

ДІЯ	ТАК	НІ
<p>Крок 1</p> <p>а. Документ або фото мають бути розміщені лицьовою стороною донизу у верхньому лівому кутку скла сканера.</p> <p>б. Виконайте копіювання документа або фото.</p> <p>Документ або фото скопійовано належним чином?</p>	Проблему вирішено.	Перейдіть до кроку 2.
<p>Крок 2</p> <p>а. Налаштування розміру паперу має відповідати розміру паперу, завантаженого в лоток.</p> <p>б. Виконайте копіювання документа або фото.</p> <p>Документ або фото скопійовано належним чином?</p>	Проблему вирішено.	Див. Звернення у службу підтримки користувачів .

НЕ ВДАЛОСЯ ВИКОНАТИ ЗАВДАННЯ СКАНУВАННЯ

ДІЯ	ТАК	НІ
<p>Крок 1</p> <p>Перевірте під'єднання кабелів.</p> <p>a. Перевірте, чи кабель Ethernet або USB надійно підключені до комп'ютера та принтера.</p> <p>b. Повторно надішліть завдання сканування.</p> <p>Чи успішне завдання сканувати?</p>	Проблему вирішено.	Перейдіть до кроку 2.
<p>Крок 2</p> <p>Перевірте файл, який потрібно відсканувати.</p> <p>a. Упевніться, що ім'я файлу не використовується у папці призначення.</p> <p>b. Упевніться, що документ або фото, які потрібно відсканувати, не відкриті в іншій програмі.</p> <p>c. Повторно надішліть завдання сканування.</p> <p>Чи успішне завдання сканувати?</p>	Проблему вирішено.	Перейдіть до кроку 3.
<p>Крок 3</p> <p>a. Перевірте, чи позначено поле Додати мітку часу або Перезаписати поточний файл у налаштуваннях параметрів місця призначення.</p> <p>b. Повторно надішліть завдання сканування.</p> <p>Чи успішне завдання сканувати?</p>	Проблему вирішено.	Див. Звернення у службу підтримки користувачів .

ПОГАНА ЯКІСТЬ КОПІЮВАННЯ

ДІЯ	ТАК	НІ
<p>Крок 1</p> <p>a. Почистьте скло сканера і скло пристрою автоматичної подачі документів вологою м'якою тканиною без ворсу. Якщо пристрій автоматичної подачі документів вашого принтера має ще одне скло, його теж потрібно почистити.</p> <p>Докладніше про це читайте в розділі Чищення сканера.</p> <p>b. Документ або фото мають бути розміщені лицьовою стороною донизу у верхньому лівому кутку скла сканера.</p> <p>c. Виконайте копіювання документа або фото.</p> <p>Вас влаштовує якість копії?</p>	<p>Проблему вирішено.</p>	<p>Перейдіть до кроку 2.</p>
<p>Крок 2</p> <p>a. Перевірте якість оригінального документа або фото.</p> <p>b. Відрегулюйте параметри якості сканування.</p> <p>c. Виконайте копіювання документа або фото.</p> <p>Вас влаштовує якість копії?</p>	<p>Проблему вирішено.</p>	<p>Див. Звернення у службу підтримки користувачів.</p>

ПІД ЧАС СКАНУВАННЯ ДОКУМЕНТА З ПРИСТРОЮ АВТОМАТИЧНОЇ ПОДАЧІ ДОКУМЕНТІВ НА ВІДБИТКУ З'ЯВЛЯЮТЬСЯ ВЕРТИКАЛЬНІ ТЕМНІ СМУГИ

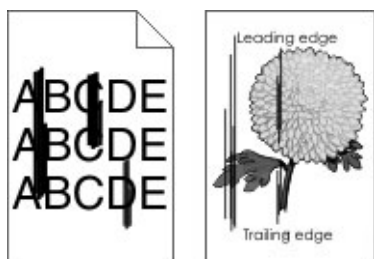

ДІЯ	ТАК	НІ
<p>a. Відкрийте кришку сканера.</p> <p>b. За допомогою вологої м'якої тканини без ворсу протріть скло і панель скла пристрою автоматичної подачі документів.</p> <p>c. Закрийте кришку сканера.</p> <p>d. Відскануйте документ.</p> <p>Чи з'являються вертикальні смуга на відсканованих документах?</p>	<p>Див. Звернення у службу підтримки користувачів.</p>	<p>Проблему вирішено.</p>

СКАНЕР НЕ ЗАКРИВАЄТЬСЯ

ДІЯ	ТАК	НІ
<p>Усуньте предмети, які перешкоджають закриванню кришки.</p> <p>Чи закрилася кришка сканера належним чином?</p>	<p>Проблему вирішено.</p>	<p>Див. Звернення у службу підтримки користувачів.</p>

СКАНУВАННЯ ТРИВАЄ НАДТО ДОВГО АБО СПРИЧИНЯЄ ЗАВИСАННЯ КОМП'ЮТЕРА

ДІЯ	ТАК	НІ
<p>Закрийте всі програми, які заважають скануванню.</p> <p>Сканування триває надто довго або спричиняє зависання комп'ютера?</p>	<p>Див. Звернення у службу підтримки користувачів.</p>	<p>Проблему вирішено.</p>

СКАНЕР НЕ ВІДПОВІДАЄ

ДІЯ	ТАК	НІ
<p>Крок 1</p> <p>а. Перевірте, чи кабель живлення належно під'єднаний до принтера та електричної розетки.</p> <p>Щоб уникнути ризику займання чи ураження електричним струмом, під'єднуйте кабель живлення до належно заземленої електричної розетки з відповідною напругою, яка розташована біля пристрою і до якої легко дотягтися.</p> <p>б. Скопіюйте або відскануйте документ.</p> <p>Чи відповідає сканер?</p>	<p>Проблему вирішено.</p>	<p>Перейдіть до кроку 2.</p>
<p>Крок 2</p> <p>а. Перевірте, чи принтер увімкнений.</p> <p>б. Усуньте усі причини появи на дисплеї повідомлень про помилки.</p> <p>с. Скопіюйте або відскануйте документ.</p> <p>Чи відповідає сканер?</p>	<p>Проблему вирішено.</p>	<p>Перейдіть до кроку 3.</p>
<p>Крок 3</p> <p>а. Вимкніть принтер, зачекайте приблизно 10 секунд, тоді увімкніть його знову.</p> <p>б. Скопіюйте або відскануйте документ.</p> <p>Чи відповідає сканер?</p>	<p>Проблему вирішено.</p>	<p>Див. Звернення у службу підтримки користувачів.</p>

НАЛАШТУВАННЯ РЕЄСТРАЦІЇ СКАНЕРА

1. На панелі керування виберіть **Settings (Налаштування) > Device (Пристрій) > Maintenance (Обслуговування) > Config Menu (Меню конфігурації) > Scanner Configuration (Конфігурація сканера) > Scanner Manual Registration (Реєстрація сканера вручну) > Print Quick Test (Швидка перевірка друку)**.

Для моделей принтерів без сенсорного екрана натискайте **OK**, щоб вибрати налаштування.

2. Покладіть сторінку для швидкої перевірки друку на скло сканера, а тоді виберіть **Flatbed Registration (Реєстрація скла сканера)**.
3. Виберіть **Copy Quick Test (Швидка перевірка копіювання)**.
4. Порівняйте сторінку для швидкої перевірки копіювання з оригінальним документом.

 Примітка. Якщо поля на тестовій сторінці відрізняються від оригінального документа, відрегулюйте ліве та верхнє поля.

5. Повторіть **крок 3** і **крок 4**, поки поля сторінки для швидкої перевірки копіювання не збігатимуться з оригінальним документом.

НАЛАШТУВАННЯ РЕЄСТРАЦІЇ ПРИСТРОЮ АВТОМАТИЧНОЇ ПОДАЧІ ДОКУМЕНТІВ

1. На панелі керування виберіть **Settings (Налаштування) > Device (Пристрій) > Maintenance (Обслуговування) > Config Menu (Меню конфігурації) > Scanner Configuration (Конфігурація сканера) > Scanner Manual Registration (Реєстрація сканера вручну) > Print Quick Test (Швидка перевірка друку)**.

Для моделей принтерів без сенсорного екрана натискайте **OK**, щоб вибрати налаштування.

2. Покладіть сторінку для швидкої перевірки друку в лоток пристрою автоматичної подачі документів, а тоді виберіть **Передня реєстрація пристрою автоматичної подачі документів**.

 Примітка. Щоб відкоригувати передню реєстрацію пристрою автоматичної подачі документів, покладіть тестову сторінку лицьовою стороною догори коротшим краєм у напрямку подачі у пристрій автоматичної подачі документів.

3. Виберіть **Copy Quick Test (Швидка перевірка копіювання)**.
4. Порівняйте сторінку для швидкої перевірки копіювання з оригінальним документом.

 Примітка. Якщо поля на тестовій сторінці відрізняються від оригінального документа, виконайте горизонтальне регулювання і регулювання верхнього поля.

5. Повторіть **крок 3** і **крок 4**, поки поля сторінки для швидкої перевірки копіювання не збігатимуться з оригінальним документом.

Звернення у службу підтримки користувачів

Звертаючись у службу підтримки користувачів, будьте готові надати такі відомості:

- Проблема з принтером
- Повідомлення про помилку
- Тип моделі і серійний номер принтера

Щоб отримати консультацію електронною поштою або в чаті, а також, щоб переглянути технічну документацію, драйвери та інші відомості, відвідайте вебсайт www.xerox.com, перейдіть у розділ **Підтримка користувачів** і знайдіть свою модель принтера.

Технічна підтримка телефоном також доступна. У США та Канаді використовуйте вебсайт www.xerox.com/supplies. В інших країнах або регіонах звертайтеся в магазин, де ви придбали принтер.

Нормативна інформація

Цей додаток містить:

Основна нормативна інформація	322
Нормативна інформація щодо копіювання	333
Паспорти безпеки матеріалів виробу	336

Основна нормативна інформація

РІВНІ ШУМОУТВОРЕННЯ

Наведені далі вимірювання отримано згідно з ISO 7779, підтверджено їх відповідність ISO 9296.

 Примітка. Деякі режими можуть бути відсутніми в цьому пристрої.

СЕРЕДНІЙ ТИСК ЗВУКУ В РАДІУСІ 1 МЕТРА, ДБА	
Друк	Односторонній: 52 Двосторонній: 50
Сканування	52
Копіювання	55
Готовність	14

ДИРЕКТИВА ЄВРОПЕЙСЬКОГО СОЮЗУ З ЕКОДИЗАЙНУ, ЧАСТИНА 19

Згідно з Директивою Європейської Комісії з екодизайну, джерело світла, що міститься в цьому виробі або його компонентах, призначено для використання лише для захоплення зображення або проєкції зображення і не призначено для використання з іншою метою.

ПОВІДОМЛЕННЯ ПРО СТАТИЧНУ ЧУТЛИВІСТЬ



Цей символ позначає частини з електростатичною чутливістю. Перш ніж торкнутися ділянок поряд із цими символами, торкніться металевої поверхні в ділянці поза цим символом.

Щоб запобігти пошкодженню внаслідок електростатичного розряду під час технічного обслуговування, наприклад під час усунення застрягання паперу або заміни витратних матеріалів, торкніться будь-якої відкритої металевої рамки принтера, перш ніж відкривати або торкатися до внутрішніх елементів принтера, навіть якщо вони не позначені символом.

ENERGY STAR



Будь-який виріб Xerox з емблемою ENERGY STAR на корпусі або початковому екрані сертифіковано як такий, що відповідає вимогам Агентства з захисту довкілля (Environmental Protection Agency (EPA)) ENERGY STAR станом на дату виготовлення.

ТЕМПЕРАТУРНИЙ РЕЖИМ

Робоча навколишня температура	10-32,2°C (50-90°F)
Температура доставки	-40-43,3°C (-40-110°F)
Температура зберігання та відносна вологість	-40-43,3°C (-40-110°F), 8-80% BB

INFORMACIÓN DE LA ENERGÍA DE MÉXICO

- Consumo de energía en operación: 550 Wh
- Consumo de energía en modo de espera: 0.1 Wh
- Cantidad de producto por unidad de energía consumida: 4.15 páginas/Wh

ПОВІДОМЛЕННЯ ПРО ЛАЗЕР

Принтер сертифікований в США на предмет відповідності вимогам Зведення федеральних законів № 21 (21 CFR) Міністерства охорони здоров'я і соціального забезпечення (DHHS), частина I, розділ J, щодо лазерних виробів класу I (1), а також сертифікований в інших країнах як лазерний виріб класу I, що відповідає вимогам IEC 60825-1: 2014.

Лазерні вироби класу I не вважаються небезпечними. Лазерну систему та принтер розроблено таким чином, щоб доступ людини до лазерного випромінювання рівня понад клас I не відбувався під час експлуатації у штатному режимі, технічного обслуговування користувачем або у визначених умовах обслуговування. У принтері є блок друкувальної головки, що не передбачає обслуговування, та включає лазер із такими технічними характеристиками:

- Клас: IIIb (3b) AlGaAs
- Номінальна вихідна потужність (мілівати): 15
- Довжина хвилі (нанометри): 775-800

ЖИВЛЕННЯ**Споживання виробом електроенергії**

У таблиці нижче вказано енергоспоживчі характеристики виробу.



Примітка. Деякі режими можуть бути відсутніми в цьому пристрої.

РЕЖИМ	ОПИС	СПОЖИВАННЯ ЕНЕРГІЇ (ВАТИ)
Друк	Цей виріб створює друковані відбитки електронних вхідних даних.	Односторонній: 460 Двосторонній: 325
Копіювання	Цей виріб створює друковані відбитки друкованих оригіналів.	460
Сканування	Виріб сканує друковані документи.	Не стосується (B225); 9,5 (B235, накопичувач)
Готовність	Виріб очікує на завдання друку.	5,5 (B225); 6,0 (B235)
Режим очікування	Виріб перебуває в режимі енергозбереження високого рівня.	1,2 (B225) або 1,1 (B235)
Режим сну	Виріб перебуває в режимі енергозбереження низького рівня.	Не стосується
Вимкнено	Виріб увімкнено в електричну розетку, проте вимикач живлення вимкнено.	0,1 (B225); 0,2 (B235)

Рівні споживання енергії, наведені в попередній таблиці, відображають заміри, усереднені в часі. Одномоментне споживання енергії може бути значно вищим за середній рівень.

Режим очікування

Цей пристрій розроблено з можливістю роботи в режимі енергозбереження, а саме в режимі очікування. Режим очікування дає змогу економити енергію шляхом зменшення споживання енергії протягом тривалих періодів бездіяльності. Режим очікування застосовується автоматично, якщо цей пристрій не використовується протягом певного періоду часу (час до застосування режиму очікування).



Примітка. Стандартний час режиму очікування цього виробу становить 15 хвилин.

За допомогою меню налаштування час до застосування режиму очікування можна налаштувати в межах від 1 до 120 хвилин. Якщо швидкість друку становить щонайбільше 30 сторінок на хвилину, час очікування можна встановити не більше ніж 60 хвилин. Якщо вибрати низьке значення для часу до застосування режиму очікування, це дозволить зменшити споживання енергії, проте може збільшити час реагування виробу. Якщо вибрати високе значення для часу до застосування режиму очікування, пристрій реагуватиме швидше, проте для цього знадобиться більше енергії.

Режим сну

Цей пристрій розроблено з можливістю роботи в режимі наднизького споживання енергії, а саме в режимі сну. Під час роботи в режимі сну всі інші системи та пристрої безпечно знеструмлюються.

У режим сну можна перейти в один із таких способів:

- використовуючи функцію періоду очікування до переходу в режим сну;
- використовуючи функцію планування для режимів живлення.



Примітка. Стандартний час режиму сну цього виробу у всіх країнах і регіонах становить 3 дні.

Час очікування принтером після виконання завдання друку до переходу в режим сну можна змінити в межах від однієї години до одного місяця.

Режим «Вимкнено»

Якщо цей пристрій навіть у вимкненому стані споживає певну кількість електроенергії, то для того, щоб повністю виключити це, кабель живлення пристрою слід вимкнути з електричної розетки.

Загальне використання енергії

Часом доцільно оцінювати загальне використання енергії пристроєм. Оскільки вимоги щодо споживання енергії визначені у ватах, аби обчислити використання енергії, споживання енергії слід помножити на час, протягом якого пристрій перебуває в тому чи іншому режимі. Загальне використання енергії – це сума енергоспоживання у всіх режимах.

НОРМАТИВНІ ПОВІДОМЛЕННЯ ПРО ТЕЛЕКОМУНІКАЦІЙНЕ ОБЛАДНАННЯ

Нормативні повідомлення про телекомунікаційне термінальне обладнання

У цьому розділі наведено нормативну інформацію про вироби, що містять аналогову факсимільну картку.

Сповіднення Федеральної комісії зв'язку США для користувачів телефонної мережі США

Це обладнання відповідає Частині 68 Правил Федеральної комісії зв'язку і вимогам Адміністративної Ради щодо під'єднання терміналів. На задній панелі цього обладнання є наклейка, яка окрім іншої інформації, містить дані про ідентифікатор виробу у форматі US:AAAEQ##TXXXX. За потреби цей номер слід надати телефонній компанії.

Для роботи цього обладнання потрібен роз'єм RJ-11C Universal Service Order Code (USOC).

Роз'єм і вилка, які використовуються для під'єднання цього обладнання до мережі у приміщенні і телефонної мережі, мають відповідати відповідним правилам Частини 68 Федеральної комісії зв'язку і вимогам Адміністративної Ради щодо під'єднання терміналів. Для підключення цього виробу до телефонної мережі загального користування потрібен сумісний телефонний шнур (RJ-11) № 26 чи з більшим номером за американською системою калібрування дротів. Докладніше див. документацію про налаштування.

Для визначення кількості пристроїв, які можна підключити до телефонної лінії, скористайтеся коефіцієнтом еквівалентного навантаження (REN). У разі перевищення допустимого для лінії значення еквівалентного навантаження пристрої можуть не дзвонити, коли надходитиме вхідний виклик. У більшості, але не у всіх регіонах, сума значень REN не має бути більшою п'яти (5,0). Щоб перевірити, скільки пристроїв можна підключити до телефонної лінії відповідно до коефіцієнта REN, зверніться в місцеву телефонну компанію. Для виробів, схвалених після 23 липня 2001, коефіцієнт REN для цього виробу є частиною ідентифікатора виробу, представленого у форматі US:AAAEQ##TXXXX. Цифри у форматі ## – це значення

REN без десяткового розділювача (наприклад, 03 означає, що $REN = 0,3$). Для раніших виробів значення REN зазначається окремо на наклейці.

Якщо це обладнання спричиняє перешкоди для роботи телефонної мережі, телефонна компанія повідомить вас заздалегідь про тимчасову перерву в роботі послуги. Якщо повідомити абонента заздалегідь немає можливості, телефонна компанія повідомить клієнта про відключення якомога швидше. Вас також повідомлять про те, що ви маєте право подати скаргу до Федеральної комісії зв'язку США.

Телефонна компанія може внести зміни у свої технічні засоби, обладнання чи процедури, що може негативно вплинути на роботу цього обладнання. Якщо таке станеться, телефонна компанія заздалегідь повідомить про це, щоб ви мали змогу внести потрібні зміни для безперебійного надання послуг.

Якщо в роботі цього обладнання виникають проблеми, зверніться в точку продажу з приводу ремонту або інформації про гарантію. Якщо обладнання перешкоджатиме роботі телефонної мережі, телефонна компанія може вимагати відключити обладнання до вирішення проблеми.

У цьому обладнанні немає деталей, які можна замінити. Щодо відомостей про ремонт і гарантію звертайтеся у пункт продажу.

Тарифи на підключення до лінії колективного зв'язку регулюються державою. Докладнішу інформацію запитуйте у відповідних державних чи муніципальних органах.

Якщо у вашому помешканні є окрема сигналізація, підключена до телефонної лінії, упевніться, що встановлення цього обладнання не вплине на роботу сигналізації. Якщо у вас виникнуть запитання щодо того, що може стати причиною вимкнення сигналізації, звертайтеся в телефонну компанію чи до кваліфікованого спеціаліста.

Згідно з Законом 1991 року про захист прав споживачів послуг телефонного зв'язку протизаконним визнається використання будь-яким комп'ютера або іншого електронного пристрою, зокрема факсового апарата, для надсилання будь-яких повідомлень, якщо на кожній переданій або першій переданій сторінці таких повідомлень у верхньому або нижньому полі не вказана дата й час надсилання, назва компанії або іншої юридичної особи чи дані іншої особи, яка надсилає повідомлення, а також номер телефону пристрою, з якого здійснюється надсилання, чи компанії, іншої юридичної або фізичної особи. (Вказаний номер телефону не може бути номером 900 чи будь-яким іншим номером, тарифи за користування яким перевищують тарифи на місцеві або міжміські передачі).

Див. документацію для користувача, щоб запрограмувати ці відомості у факсовому апараті.

Повідомлення для користувачів телефонної мережі Канади

Цей виріб відповідає чинним технічним характеристикам Міністерства інновацій, науки та економічного розвитку Канади.

Коефіцієнт еквівалентного навантаження (REN) позначає максимальну кількість пристроїв, які можна підключити до телефонного інтерфейсу. Схема інтерфейсу може включати будь-яке поєднання пристроїв, при цьому єдина вимога полягає в тому, щоб сума коефіцієнтів еквівалентного навантаження всіх пристроїв не перевищувала п'яти. REN вказано на наклейці на виробі.

У цьому пристрої використовуються телефонні роз'єми CA11A.

Avis Réservé aux Utilisateurs du Réseau Téléphonique du Canada

Ce produit est conforme aux spécifications techniques d'Innovation, Sciences et Développement économique Canada.

Le numéro REN (ringer equivalence number: numéro d'équivalence de sonnerie) indique le nombre maximum d'appareils pouvant être connectés à l'interface téléphonique. En bout de ligne, le nombre d'appareils qui peuvent être connectés n'est pas directement limité, mais la somme des REN de ces appareils ne doit pas dépasser cinq. Le numéro REN est indiqué sur l'étiquette produit.

Cet équipement utilise des prises de téléphone CA11A.

Повідомлення для користувачів телефонної мережі Нової Зеландії

Далі наведено особливі умови в межах вказівок для користувача факсимільного зв'язку. Надання дозволу на під'єднання будь-якого кінцевого обладнання вказує лише на те, що телекомунікаційна компанія визнає, що це обладнання відповідає мінімальним вимогам щодо під'єднання до мережі. Цей дозвіл не свідчить про схвалення пристрою телекомунікаційною компанією, він не надає жодних гарантій. Крім того, наявність дозволу не гарантує належну роботу пристрою з обладнанням іншої марки чи моделі, які теж мають дозвіл на підключення (Telepermit), а також не гарантує сумісності будь-якого виробу з усіма мережевими послугами телекомунікаційної компанії.

Це обладнання не слід налаштовувати для здійснення автоматичних дзвінків на екстрені служби зв'язку «111» телекомунікаційної компанії.

Це обладнання може не забезпечувати ефективного перемикавання виклику на інший пристрій, під'єднаний до тієї самої лінії.

Це обладнання не слід використовувати у спосіб, який створює незручності іншим клієнтам телекомунікаційної компанії.

Це обладнання не може за жодних умов правильної експлуатації працювати швидше, ніж призначено. Телекомунікаційна компанія не несе відповідальності за пов'язані з цим труднощі.

Декадний (або імпульсний) набір із цього пристрою не працює в телекомунікаційній мережі у Новій Зеландії.

Для належної роботи загальна кількість усіх пристроїв, які можна паралельно підключити до телефонної лінії (REN), не має перевищувати 5. Показник REN вказано на наклейці.

У цьому пристрої використовується модульний з'єднувач RJ-11C. Якщо потрібен адаптер VT, зверніться в пункт продажу.

Деякі параметри, необхідні для відповідності вимогам надання дозволу на підключення телекомунікаційної компанії, залежать від обладнання, пов'язаного з цим пристроєм. Пов'язане обладнання слід налаштувати на роботу з дотриманням обмежень, передбачених технічними вимогами телекомунікаційної компанії:

- Дозволено не більше 10 спроб виклику на той самий номер у межах 30 хвилин для будь-якого виклику вручну.
- Між спробами виклику слухавку слід покласти щонайменше на 30 секунд.

- Пристрій слід налаштувати таким чином, щоб автоматичні виклики на різні номери були розділені, а саме – між спробами виклику має пройти щонайменше 5 секунд.

Verwendung dieses Produkts in Deutschland

Für dieses Produkt muss ein deutscher Billing Tone Filter zur Zählzeichenübertragung für jede Leitung installiert werden, über die in Deutschland Zeitsteuertakte übertragen werden. Zeitsteuertakte sind in analogen Leitungen in Deutschland möglicherweise nicht vorhanden. Der Teilnehmer kann die Bereitstellung von Zeitsteuertakten veranlassen oder beim deutschen Netzanbieter telefonisch deren Deaktivierung beantragen. Im Regelfall werden Zeitsteuertakte nur dann bereitgestellt, wenn dies vom Teilnehmer bei der Installation ausdrücklich erwünscht wird.

Використання цього виробу в Швейцарії

Для того, щоб встановити цей виріб у Швейцарії на будь-якій лінії, яка приймає тарифні імпульси, він має бути обладнаний швейцарським фільтром тонального сигналу для обліку.

Utilisation de ce produit en Suisse

Cet appareil nécessite l'utilisation d'un filtre de tonalité de facturation suisse devant être installé sur toute ligne recevant des impulsions de comptage en Suisse.

Verwendung dieses Produkts in der Schweiz

Für dieses Produkt muss ein schweizerischer Billing Tone Filter zur Zählzeichenübertragung für jede Leitung installiert werden, über die in der Schweiz Zeitsteuertakte übertragen werden.

Uso del prodotto in Svizzera

Questo prodotto richiede un filtro toni Billing svizzero, da installare su tutte le linee che ricevono impulsi remoti in Svizzera.

ПОВІДОМЛЕННЯ ПРО ВІДПОВІДНІСТЬ НОРМАТИВНИМ ВИМОГАМ ЩОДО БЕЗДРОТОВИХ ПРИСТРОЇВ

У цьому розділі міститься інформація про відповідність нормативним вимогам, яка стосується лише бездротових моделей.

Якщо у вас виникли певні сумніви щодо того, чи ваша модель є бездротовою, перейдіть за посиланням <http://support.xerox.com>.

Повідомлення про модульні компоненти

Бездротові моделі містять модульні компоненти. Щоб визначити, які модульні компоненти встановлено саме у вашому пристрої, дослідіть наклейки на ньому.

Вплив радіочастотного випромінювання

Випромінювана потужність цього пристрою не сягає обмежень впливу радіочастоти, визначених Федеральною комісією зв'язку США та іншими регуляторними органами. Щоб дотриматися вимог щодо впливу радіочастоти, встановлених Федеральною комісією зв'язку США та іншими регуляторними органами, між антеною та будь-якою людиною має бути щонайменше 20 см (8 дюймів).

Міністерство інновацій, науки й економічного розвитку Канади

Цей пристрій відповідає стандартам RSS Міністерства інновацій, науки й економічного розвитку Канади щодо звільнення від ліцензування. На роботу цього пристрою поширюються такі дві умови:

1. цей пристрій не повинен створювати перешкод; і
2. цей пристрій має приймати будь-які перешкоди, зокрема перешкоди, які можуть призвести до небажаних ознак у роботі пристрою.

Innovation, Sciences et Développement économique Canada

Cet appareil est conforme aux normes RSS exemptes de licence d'Innovation, Sciences et Développement économique Canada. Son fonctionnement est soumis aux deux conditions suivantes:

1. Cet appareil ne doit pas causer d'interférences et
2. Il doit accepter toutes les interférences, y compris les celles qui peuvent entraîner un fonctionnement indésirable.

Відповідність вимогам Європейського Союзу та Європейської економічної зони



Знак відповідності ЄС на цьому виробі свідчить про відповідність чинним директивам ЄС. Повний текст Заяви про відповідність вимогам ЄС розміщено за адресою <https://www.xerox.com/en-us/about/ehs>.

Обмеження

Це радіообладнання можна використовувати лише у приміщенні. Заборонено експлуатувати його за межами приміщення. Це обмеження стосується всіх країн, перелічених у списку нижче:



Австрія	Бельгія	Болгарія	Швейцарія	Кіпр	Республіка Чехія
Німеччина	Данія	Естонія	Республіка Ель-Сальвадор	Іспанія	Фінляндія
Франція	Хорватія	Угорщина	Ірландія	Ісландія	Італія

Ліхтенштейн	Литва	Люксембург	Латвія	Мальта	
Нідерланди	Норвегія	Польща	Португалія	Румунія	
Швеція	Словенія	Словаччина	Туреччина	Україна	

Заява ЄС та інших країн щодо робочих частотних смуг радіопередавачів і максимальної потужності радіочастоти

Цей пристрій передає частоту у смугах 2,4 ГГц (2,412-2,472 ГГц у ЄС) або 5 ГГц (5,15-5,35, 5,47-5,725 в ЄС). Максимальна вихідна потужність передавача (максимальна ефективна потужність ізотропного випромінювання) з урахуванням підсилення антени становить ≤ 20 дБм.

ЗАЯВА ПРО ВІДПОВІДНІСТЬ ВИМОГАМ ФЕДЕРАЛЬНОЇ КОМІСІЇ ЗВ'ЯЗКУ США

Цей виріб протестовано та підтверджено його відповідність обмеженням для цифрового пристрою класу В згідно з частиною 15 Правил Федеральної комісії зв'язку. На роботу цього пристрою поширюються такі дві умови:

1. цей пристрій не повинен створювати шкідливих перешкод; і
2. цей пристрій має приймати будь-які перешкоди, зокрема перешкоди, які можуть призвести до небажаних ознак у роботі.

Обмеження Федеральної комісії зв'язку США щодо виробів класу В призначені забезпечити належний захист від шкідливих перешкод під час експлуатації обладнання в житловому приміщенні. Це обладнання створює, використовує та може випромінювати радіочастотну енергію. Якщо його встановити та використовувати всупереч інструкціям, воно може створювати шкідливі перешкоди для радіозв'язку. Водночас немає гарантії, що такі перешкоди не виникнуть у тій чи іншій ситуації. Якщо це обладнання все ж створює шкідливі перешкоди для прийому радіо- і телесигналів, що можна визначити, якщо вимкнути та ввімкнути обладнання, користувач повинен спробувати усунути перешкоди одним чи кількома способами, переліченими нижче:

- змінити напрямок чи розташування приймальної антени;
- збільшити відстань між обладнанням і приймачем;
- підключити обладнання до розетки в контурі, відмінному від контуру, до якого підключено приймач;
- Для отримання додаткових вказівок зверніться в пункт продажу або до представника з питань обслуговування.

Виробник не несе відповідальності за перешкоди для радіо- або телепередачі, які виникають внаслідок використання кабелів, які не є рекомендованими, або внаслідок несанкціонованих змін у цьому обладнанні. Несанкціоновані зміни можуть призвести до скасування права користувача використовувати це обладнання.



Примітка. Щоб забезпечити дотримання норм Федеральної комісії зв'язку США щодо електромагнітних перешкод для обчислювальних пристроїв класу В, потрібно використовувати належним чином екранований і заземлений кабель. Використання іншого кабелю, що не є належним чином екранований та заземлений, може бути порушенням нормативних вимог Федеральної комісії зв'язку США.

Щоб дізнатися докладніше про питання екології, охорону здоров'я та безпеки, які стосуються цього виробу і витратних матеріалів Хероx, звертайтеся:

Вебaдреса: <https://www.xerox.com/en-us/about/ehs>

Телефонуйте (лише США та Канада): 1–800–ASK-XEROX (1–800–275–9376)

Електронна пошта: EHS-Europe@xerox.com

ЗАЯВА ПРО ВІДПОВІДНІСТЬ МІНІСТЕРСТВА ІННОВАЦІЙ, НАУКИ Й ЕКОНОМІЧНОГО РОЗВИТКУ КАНАДИ

Цей цифровий пристрій класу В повністю відповідає всім вимогам стандарту Канади ICES-003 про обладнання, яке спричиняє перешкоди.

Avis de conformité aux normes de l'Innovation, Sciences et Développement économique Canada

Cet appareil numérique de classe B est conforme aux exigences de la norme canadienne relative aux équipements pouvant causer des interférences NMB-003.

НІМЕЧЧИНА

Blendschutz

Das Gerät ist nicht für die Benutzung im unmittelbaren Gesichtsfeld am Bildschirmarbeitsplatz vorgesehen. Um störende Reflexionen am Bildschirmarbeitsplatz zu vermeiden, darf dieses Produkt nicht im unmittelbaren Gesichtsfeld platziert werden.

Importeur

Xerox GmbH

Hellersbergstraße 2-4

41460 Neuss

Deutschland (Німеччина)

ПРАВИЛА, ЯКІ ОБМЕЖУЮТЬ ВМІСТ ШКІДЛИВИХ РЕЧОВИН (ROHS), ТУРЕЧЧИНА

Відповідно до Статті 7 (d), ми підтверджуємо «відповідність положенням про вплив на навколишнє середовище».

«EEE yönetmeliğine uygundur».

ПРАВИЛА, ЯКІ ОБМЕЖУЮТЬ ВМІСТ ШКІДЛИВИХ РЕЧОВИН (ROHS), УКРАЇНА

Обладнання відповідає вимогам Технічного регламенту щодо обмеження

використання деяких небезпечних речовин в електричному та електронному обладнанні, затвердженого постановою Кабінету Міністрів України від 3 грудня 2008 № 1057.

(Це обладнання відповідає вимогам Технічного регламенту щодо використання деяких небезпечних речовин в електричному та електронному обладнанні, затвердженого постановою Кабінету Міністрів України від 3 грудня 2008 р.).

Нормативна інформація щодо копіювання

СПОЛУЧЕНІ ШТАТИ

Конгрес у законодавчому порядку заборонив відтворювати за певних обставин предмети, перелічені нижче. До осіб, винних у такому відтворенні, може бути застосоване покарання у вигляді штрафу або ув'язнення.

1. Боргові зобов'язання або цінні папери уряду Сполучених Штатів, зокрема:
 - боргові сертифікати;
 - грошові знаки Національного банку;
 - купонні облігації;
 - білети Федерального резервного банку;
 - срібні сертифікати;
 - золоті сертифікати;
 - облігації Сполучених Штатів;
 - казначейські білети;
 - білети Федерального резервного банку;
 - дрібні банкноти;
 - депозитні сертифікати;
 - паперові грошові знаки;
 - облігації та боргові зобов'язання певних державних установ на кшталт ФНА тощо;
 - облігації; ощадні облігації Сполучених Штатів можна фотографувати лише з рекламною метою у зв'язку з кампанією з продажу таких облігацій;
 - внутрішні гербові марки; якщо потрібно відтворити юридичний документ, на якому є погашена гербова марка, це можна зробити за умови, що відтворення документа здійснюється із законною метою;
 - поштові марки, погашені або непогашені; з філателістичною метою поштові марки можна фотографувати за умови, що відтворення марок здійснюється в чорно-білому режимі з лінійними розмірами менше 75% або більше 150% за розміри оригіналу;
 - поштові платіжні доручення;
 - рахунки, чеки або перевідні векселі на кошти, зняті уповноваженими особами у Сполучених Штатах;
 - марки та інші типові документи про цінності незалежно від номінальної вартості, які були або могли бути випущені згідно з будь-яким законом, прийнятим Конгресом;
 - сертифікати скоригованого відшкодування для ветеранів світових воєн.
2. Боргові зобов'язання або цінні папери іноземних урядів, банків або корпорацій.

3. Матеріали, захищені авторським правом, якщо не отримано дозволу власника авторських прав або якщо відтворення не здійснюється за принципом «виправданого використання» або згідно з положеннями про права на бібліотечне відтворення згідно з законами про захист авторських прав. Додаткову інформацію про ці положення можна отримати в Бюро реєстрації авторських прав при Бібліотеці Конгресу, Вашингтон, округ Колумбія, 20559. Ознайомтеся з Директивою R21.
4. Свідоцтво про громадянство або прийняття громадянства. Іноземні свідоцтва про прийняття громадянства можна фотографувати.
5. Паспорти. Закордонні паспорти можна фотографувати.
6. Імміграційні документи.
7. Військові білети.
8. Документи про строкову військову службу, які містять будь-які з перелічених далі відомостей про особу, що реєструється:
 - заробітки або прибутки;
 - матеріали судових засідань;
 - фізичний або психічний стан;
 - статус утриманця;
 - попередня служба в армії;
 - виняток: можна фотографувати свідоцтва Сполучених Штатів про звільнення в запас.
9. Іменні жетони, ідентифікаційні картки, перепустки або знаки розрізнення військовослужбовців або працівників різних федеральних департаментів на кшталт ФБР, казначейства і т.п. (якщо фотографію не замовив голова такого департаменту або бюро).

Крім того, в деяких штатах заборонено відтворювати таке:

- номерні знаки автомобілів;
- водійські посвідчення;
- свідоцтва про право власності на автомобіль.

Список, наведений вище, не є повним, жодної відповідальності за його повноту чи точність не передбачено. У разі виникнення сумнівів звертайтеся до свого юриста.

Додаткову інформацію про ці положення можна отримати в Бюро реєстрації авторських прав при Бібліотеці Конгресу, Вашингтон, округ Колумбія, 20559. Ознайомтеся з Директивою R21.

КАНАДА

Парламент у законодавчому порядку заборонив відтворювати за певних обставин предмети, перелічені нижче. До осіб, винних у такому відтворенні, може бути застосоване покарання у вигляді штрафу або ув'язнення.

- Дійсні банкноти або дійсні паперові гроші
- Зобов'язання або цінні папери уряду чи банку
- Казначейські векселі чи документи про дохід

- Національні печатки Канади або провінції, або печатки державного органу чи органу в Канаді, або суду
- Декларації, накази, правила або призначення чи повідомлення про них (з наміром неправдиво вказати на те, що вони були надруковані друкарем королеви для Канади або друкарем із подібними повноваженнями для провінції)
- Знаки, марки, печатки, обкладинки або дизайн, що використовуються урядом Канади або від імені уряду Канади чи провінції, або урядом іншої країни, або департаментом, радою, комісією чи агентством, створеним урядом Канади або провінції, чи урядом іншої держави
- Гравіровані та штамповані марки або марки з клейкою основою, які використовуються з метою отримання доходів урядом Канади або провінції, або урядом іншої держави
- Документи, реєстри або записи, які зберігаються державними посадовими особами, відповідальними за виконання або видачу завірених копій, якщо копія може помилково вважатися завіреною копією
- Матеріали, захищені авторським правом, або будь-якого типу товарні знаки без згоди власника авторських прав або товарного знаку

Цей перелік надається для зручності та допомоги, але він не є всеохоплюючим, і не приймається жодної відповідальності за його повноту або точність. У разі виникнення сумнівів звертайтеся до свого юриста.

ІНШІ КРАЇНИ

Копіювання певних документів може бути незаконним у вашій країні. До осіб, винних у такому відтворенні, може бути застосоване покарання у вигляді штрафу або ув'язнення.

- Грошові знаки
- Банкноти та чеки
- Банківські та державні облігації і цінні папери
- Паспорти та ідентифікаційні картки
- Матеріали, захищені авторським правом, або товарні знаки без дозволу власника
- Поштові марки та інші обігові документи

Цей список не є повним, жодної відповідальності за його повноту чи точність не передбачено. У разі виникнення сумнівів звертайтеся до свого юриста.

Паспорти безпеки матеріалів виробу

Щоб отримати дані щодо безпеки матеріалів, які стосуються принтера, див.:

- Вебадреса: <https://safetysheets.business.xerox.com/en-us/>
- Сполучені Штати і Канада: 1-800-ASK-XEROX (1-800-275-9376)
- Інші країни: надсилайте електронні листи за адресою EHS-Europe@xerox.com

Вторинна переробка та утилізація

Цей додаток містить:

Утилізація та вторинна переробка виробу	338
Північна Америка.....	339
Програма Xerox утилізації відходів Green World Alliance	340
Директива про утилізацію відходів електричного та електронного обладнання	341

Утилізація та вторинна переробка виробу

Не викидайте принтер або витратні матеріали як звичайне побутове сміття. Із питань утилізації та вторинної переробки звертайтеся до місцевих органів влади.

Північна Америка

Хероx підтримує програму прийому та повторного використання й переробки обладнання. Зверніться до свого представника Хероx (зателефонуйте за номером 1–800–ASK-XEROX), щоб визначити, чи цей виріб Хероx є частиною вказаної програми. Докладніше про природоохоронні програми Хероx див. <https://www.xerox.com/en-us/about/ehs>.

Програма Xerox утилізації відходів Green World Alliance

Програма Xerox утилізації відходів Green World Alliance дає змогу повертати відповідні витратні матеріали Xerox для повторного використання або вторинної переробки. Усі без винятку порожні картриджі, які було повернуто в Xerox, використовуються повторно або розбираються для вторинної переробки. Коробки, які використовуються для повернення картриджів, також підлягають вторинній переробці.

Щоб повернути картриджі Xerox на повторне використання або вторинну переробку, слід зробити таке:

1. Перейдіть за адресою <https://www.xerox.com/office/recycle>.
2. Клацніть **Вторинна переробка**.
3. Виберіть варіант повернення.

Директива про утилізацію відходів електричного та електронного обладнання



Логотип WEEE (Директива про утилізацію відходів електричного та електронного обладнання) позначає особливі програми та процедури вторинної обробки електронних виробів у країнах Європейського Союзу. Ми підтримуємо вторинну переробку наших виробів.

Якщо у вас є питання щодо способів вторинної переробки, зверніться у свій місцевий відділ продажів.

ПОВІДОМЛЕННЯ ПРО ЕЛЕКТРОННІ ВІДХОДИ В ІНДІЇ



Цей виріб включає компоненти, витратні матеріали, частини та запасні частини і відповідає «Правилам Індії щодо електронних відходів». Згідно з ними в ньому не може використовуватися свинець, ртуть, шестивалентний хром, полібромбіфеніл або полібромовані дифенілові ефіри в концентраціях, які перевищують 0,1% за вагою та 0,01% за вагою для кадмію, окрім як для винятків, визначених у «Правилах».

