

VERSIUNEA 2,2
IULIE 2023
702P09122

Imprimanta Xerox® B230

Ghidul utilizatorului

© 2023 Xerox Corporation. Toate drepturile rezervate. Xerox® este o marcă comercială a Xerox Corporation în Statele Unite și în alte țări.

Adobe®, sigla Adobe PDF, Adobe® Reader®, Adobe® Type Manager®, ATM™, Flash®, Macromedia®, Photoshop® și PostScript® sunt mărci comerciale sau mărci comerciale înregistrate ale Adobe Systems, Inc.

Apple®, Bonjour®, EtherTalk™, TrueType®, iPad®, iPhone®, iPod®, iPod touch®, AirPrint® și sigla AirPrint®, Mac®, Mac OS® și Macintosh® sunt mărci comerciale sau mărci comerciale înregistrate ale Apple Inc. în SUA și în alte țări.

Serviciul de webmail Gmail™ și platforma tehnologică pentru dispozitive mobile Android™ sunt mărci comerciale ale Google, Inc.

HP-GL®, HP-UX® și PCL® sunt mărci comerciale înregistrate ale Hewlett-Packard Corporation în Statele Unite și/sau în alte țări.

IBM® și AIX® sunt mărci comerciale înregistrate ale International Business Machines Corporation în Statele Unite și/sau în alte țări.

McAfee®, ePolicy Orchestrator® și McAfee ePO™ sunt mărci comerciale sau mărci comerciale înregistrate ale McAfee, Inc. în Statele Unite și în alte țări.

Microsoft®, Windows Vista®, Windows®, Windows Server® și OneDrive® sunt mărci comerciale înregistrate ale Microsoft Corporation în Statele Unite și în alte țări.

Mopria este o marcă comercială a Mopria Alliance.

PANTONE® și alte mărci comerciale Pantone, Inc. sunt proprietatea Pantone, Inc.

UNIX® este o marcă comercială în Statele Unite și în alte țări, licențiată exclusiv prin X/Open Company Limited.

Linux® este o marcă comercială înregistrată a Linus Torvalds.

Wi-Fi CERTIFIED Wi-Fi Direct® este o marcă comercială a Wi-Fi Alliance.

PCL® este o marcă comercială înregistrată a Hewlett-Packard Company. PCL este denumirea dată unui set de comenzi (un limbaj) și funcții pentru imprimantă incluse în produsele de tip imprimantă. Această imprimantă este proiectată pentru a fi compatibilă cu limbajul PCL. Aceasta înseamnă că imprimanta recunoaște comenzile PCL utilizate în diverse aplicații și simulează funcțiile corespunzătoare comenzilor.

Toate celelalte mărci comerciale sunt proprietatea deținătorilor lor.

Cuprins

Siguranța.....	7
Convenții	8
Declarații privind produsul	9
Siguranța întreținerii	12
Informații privind consumabilele	13
Informații despre imprimantă.....	15
Configurație imprimantă.....	16
Utilizarea panoului de control	17
Înțelegerea stării indicatorului luminos	18
Selectarea hârtiei.....	19
Recomandări privind hârtia.....	19
Caracteristicile hârtiei	19
Hârtie neacceptată	20
Selectarea formularelor preimprimare și a hârtiei cu antet.....	20
Depozitarea hârtiei.....	21
Formate acceptate pentru hârtie.....	21
Tipuri de hârtie acceptate.....	24
Greutăți acceptate pentru hârtie.....	25
Setarea, instalarea și configurarea	27
Alegerea unei locații pentru imprimantă	28
Atașarea cablurilor	30
Găsirea adresei IP a imprimantei	31
Încărcarea hârtiei și a suporturilor speciale	32
Setarea dimensiunii și a tipului de hârtie	32
Configurarea setărilor universale pentru hârtie.....	32
Încărcarea tăvii	32
Încărcarea alimentatorului manual	34
Instalarea și actualizarea software-ului, a driverelor și a firmware-ului.....	36
Instalarea software-ului	36
Actualizare software	40
Exportarea sau importarea unui fișier de configurare	40
Xerox® Easy Assist App	42
Conectarea la aplicația Xerox® Easy Assis pentru imprimantele instalate	45
Acces la rețea	46
Conectarea imprimantei la o rețea Wi-Fi	46
Conectarea imprimantei la o rețea fără fir utilizând Wi-Fi Protected Setup (WPS).....	46
Configurarea Wi-Fi Direct	46
Conectarea unui dispozitiv mobil la imprimantă.....	47
Conectarea unui computer la imprimantă	47
Dezactivarea rețelei Wi-Fi	48
Verificarea conectivității imprimantei.....	48

Imprimarea paginii de setări meniuri.....	49
Securizarea imprimantei.....	51
Ștergerea memoriei imprimantei.....	52
Revenirea la setările prestabilite din fabrică.....	53
Declarație privind volatilitatea.....	54
Imprimare.....	55
Imprimarea de pe un computer.....	56
Imprimarea de pe un dispozitiv mobil.....	57
Imprimarea de pe un dispozitiv mobil utilizând serviciul de imprimare™ Mopria.....	57
Imprimarea de pe un dispozitiv mobil utilizând AirPrint®.....	57
Imprimarea de pe un dispozitiv mobil utilizând Wi-Fi Direct®.....	57
Imprimarea unei liste de eșantioane de fonturi.....	59
Inserarea culorilor de separare între copii.....	60
Anularea unei lucrări de imprimare.....	61
De la panoul de control al imprimantei.....	61
De la computer.....	61
Reglarea luminozității tonerului.....	62
Utilizarea meniurilor imprimantei.....	63
Hartă meniuri.....	64
Dispozitiv.....	65
Preferințe.....	65
Mod economic.....	66
Panou de operare de la distanță.....	66
Notificări.....	67
Gestionarea energiei.....	69
Revenire la setările prestabilite din fabrică.....	69
Întreținerea.....	70
Despre această imprimantă.....	72
Imprimare.....	73
Aspect.....	73
Configurare.....	74
Calitate.....	75
PCL.....	75
Imagine.....	77
Hârtie.....	78
Configurație tavă.....	78
Configurație media.....	78
Rețea/Porturi.....	80
Prezentare generală a rețelei.....	80
Fără fir.....	81
Wi-Fi Direct.....	84
AirPrint.....	85
Gestionare servicii mobile.....	86
Ethernet.....	86
TCP/IP.....	87
SNMP.....	90

IPSec	92
802.1x	93
Configurație LPD.....	93
Setări HTTP/FTP	94
USB.....	96
Restricționați accesul la rețeaua externă.....	96
Imprimare universală.....	97
Securitate.....	99
Metode de conectare.....	99
Administrare certificate.....	101
Restricții de conectare.....	101
Configurare imprimare confidențială	102
Ștergere fișiere de date temporare	103
Setări soluții LDAP	103
Diverse.....	103
Rapoarte.....	105
Pagină setări meniu.....	105
Dispozitiv.....	105
Imprimare	105
Rețea.....	106
Plan consumabile	107
Activare plan.....	107
Conversie plan.....	107
Serviciul de abonament.....	107
Rezolvarea problemelor.....	108
Întreținerea imprimantei	109
Verificarea stării consumabilelor	110
Configurarea notificărilor de aprovizionare	111
Setarea avertizărilor prin e-mail	112
Vizualizarea rapoartelor	113
Comandarea consumabilelor	114
Utilizarea consumabilelor originale Xerox.....	114
Înlocuirea consumabilelor	115
Înlocuirea cartușului de toner	115
Înlocuirea unității imagistice	117
Curățarea imprimantei	119
Economisirea de energie și hârtie.....	120
Configurarea setărilor pentru modurile de economisire a energiei	120
Economisirea consumabilelor	120
Mutarea imprimantei în altă locație	121
Depanarea unei probleme	123
Probleme legate de calitatea imprimării.....	124
Probleme de imprimare.....	125
Calitate slabă la imprimare	125
Lucrările de imprimare nu sunt imprimate	161
Imprimare lentă	162
Lucrarea de imprimare este executată din tava incorectă sau pe hârtie incorectă	165

Documentele confidențiale și alte documente în așteptare nu se imprimă.....	166
Imprimanta nu răspunde	168
Probleme la conexiunea de rețea.....	170
Nu se poate deschide serverul Embedded Web Server.....	170
Nu se poate conecta imprimanta la rețeaua Wi-Fi.....	171
Probleme cu consumabilele	173
Înlocuiți cartușul, nepotrivire cu regiunea imprimantei	173
Consumabile non-Xerox.....	174
Eliminarea blocajelor	175
Evitarea blocajelor.....	175
Identificarea locațiilor blocajelor	176
Blocaj de hârtie în tavă	177
Blocaj de hârtie la ușa din față	178
Blocaj de hârtie la ușa din spate	181
Blocaj de hârtie în unitatea duplex.....	182
Blocaj de hârtie în tava de ieșire standard	182
Blocaj de hârtie în alimentatorul manual.....	183
Probleme cu alimentarea de hârtie	184
Plicurile se lipesc la imprimare	184
Imprimarea de documente colaționate nu funcționează	185
Hârtia se blochează frecvent	186
Paginile blocate nu sunt reimprimare.....	187
Contactarea serviciului de asistență pentru clienți.....	188
Informații privind reglementările.....	189
Reglementări de bază.....	190
Nivelurile emisiilor de zgomot.....	190
Notificare privind sensibilitatea statică.....	190
ENERGY STAR	190
Informații cu privire la temperatură.....	190
Información de la energía de México.....	191
Notificare cu privire la laser.....	191
Alimentarea cu energie	191
Notificări privind reglementările pentru produse wireless	192
Declarația cu informații de conformitate a Comisiei Federale de Comunicații (Federal Communications Commission – FCC)	194
Declarația de conformitate a organizației pentru inovare, știință și dezvoltare economică din Canada (Innovation, Science and Economic Development Canada)	194
Germania	195
Reglementarea RoHS Turcia	195
Conformitatea cu RoHS în Ucraina	195
Fișe tehnice privind siguranța materialelor utilizate	196
Reciclarea și eliminarea	197
Reciclarea și eliminarea produsului	198
America de Nord	199
Xerox Green World Alliance.....	200
Directiva privind deșeurile din echipamente electrice și electronice (DEEE).....	201
Notificare privind regulamentele din India pentru deșeurile electronice (India E-Waste)	201

Siguranța

Acest capitol conține:

Convenții	8
Declarații privind produsul.....	9
Siguranța întreținerii	12
Informații privind consumabilele	13

Produsul dumneavoastră și consumabilele recomandate au fost concepute și testate pentru a îndeplini cele mai stricte cerințe de siguranță. Atenția acordată următoarelor informații asigură funcționarea constantă, în condiții de siguranță, a imprimantei Xerox.

Convenții

 Notă: O notă identifică informații care v-ar putea ajuta.

 **Avertisment:** Un avertisment identifică situații care ar putea avaria echipamentul hardware sau software-ul dispozitivului.

 **Atenție:** O atenționare indică o situație potențial periculoasă care v-ar putea vătăma.

Diferitele tipuri de declarații includ:

 **ATENȚIE – POTENȚIAL DE VĂTĂMARE:** Indică un pericol de vătămare.

 **ATENȚIE – PERICOL DE ELECTROCUTARE:** Indică un pericol de electrocutare.

 **ATENȚIE – SUPRAFAȚĂ FIERBINTE:** Indică un pericol de arsuri prin atingere.

 **ATENȚIE – PERICOL DE CIUIRE:** Indică riscul de prindere între piesele mobile.

 **ATENȚIE – PIESE ÎN MIȘCARE:** Indică un risc de lacerării sau rănire prin abraziune cauzate de piesele rotative.

Declarații privind produsul

 **ATENȚIE – POTENȚIAL DE VĂTĂMARE:** Pentru a evita riscul de incendiu sau electrocutare, conectați cablul de alimentare la o priză electrică cu tensiune nominală corespunzătoare și împământată corect, care se află în apropierea produsului și este ușor accesibilă.

 **ATENȚIE – POTENȚIAL DE VĂTĂMARE:** Pentru a evita riscul de incendiu sau electrocutare, utilizați doar cablul de alimentare furnizat cu produsul sau un cablu de schimb autorizat de producător.

 **ATENȚIE – POTENȚIAL DE VĂTĂMARE:** Nu utilizați acest produs cu cabluri de extensie, prize multiple, prelungitoare cu prize multiple sau cu dispozitive UPS. Puterea nominală a acestor tipuri de accesorii poate fi depășită cu ușurință de o imprimantă laser și supraîncărcarea poate duce la incendii, daune materiale sau performanțe slabe ale imprimantei.

 **ATENȚIE – POTENȚIAL DE VĂTĂMARE:** Nu utilizați acest produs cu un dispozitiv de protecție la supratensiune. Utilizarea unui dispozitiv de protecție la supratensiune poate duce la incendii, daune materiale sau performanțe slabe ale imprimantei.

 **ATENȚIE – PERICOL DE ELECTROCUTARE:** Pentru a evita riscul de electrocutare, nu amplasați și nu utilizați acest produs în apropierea apei sau în locuri umede.

 **ATENȚIE – PERICOL DE ELECTROCUTARE:** Pentru a evita riscul de electrocutare, nu instalați acest produs și nu realizați nicio conexiune electrică sau cablare, de exemplu la cablul de alimentare, funcția de fax sau telefon, în timpul unei furtuni cu descărcări electrice.

 **ATENȚIE – POTENȚIAL DE VĂTĂMARE:** Nu tăiați, răsușiți, legați sau striviți cablul de alimentare și nu plasați obiecte grele pe acesta. Nu supuneți cablul de alimentare la abraziune sau deformare. Nu strângeți cablul între obiecte cum ar fi mobila și pereții. Dacă se întâmplă așa ceva, există pericol de incendiu sau de electrocutare. Verificați regulat cablul de alimentare pentru a vedea dacă există semne ale unor astfel de probleme. Înainte de a-l inspecta, scoateți cablul de alimentare din priza electrică.

 **ATENȚIE – PERICOL DE ELECTROCUTARE:** Pentru a evita riscul de electrocutare, asigurați-vă că toate conexiunile externe, cum ar fi conexiunile Ethernet și cele pentru telefonie, sunt instalate corespunzător în porturile de conectare marcate.

 **ATENȚIE – PERICOL DE ELECTROCUTARE:** Pentru a evita riscul de electrocutare, dacă accesați placa controlerului sau instalați dispozitive hardware sau de memorie opționale după ce ați instalat imprimanta, opriți imprimanta și deconectați cablul de alimentare de la priza electrică înainte de a continua. Dacă există alte dispozitive atașate la imprimantă, opriți-le și pe acestea și deconectați orice cabluri conectate la imprimantă.



ATENȚIE – PERICOL DE ELECTROCUTARE: Pentru a evita riscul electrocutării în timpul curățării suprafeței exterioare a imprimantei, deconectați cablul de alimentare de la priza electrică și deconectați toate celelalte cabluri de la imprimantă înainte de a continua.



ATENȚIE – POTENȚIAL DE VĂTĂMARE: Dacă imprimanta cântărește mai mult de 20 kg (44 lire), poate fi nevoie de două sau mai multe persoane pentru a o ridica în siguranță.



ATENȚIE – POTENȚIAL DE VĂTĂMARE: Când mutați imprimanta, urmați aceste indicații pentru a evita vătămarea corporală sau deteriorarea imprimantei:

- Asigurați-vă că toate ușile și tăvile sunt închise.
- Opriti imprimanta, apoi deconectați cablul de alimentare de la priza electrică.
- Deconectați toate cablurile de la imprimantă.
- Dacă imprimanta are tăvi opționale separate instalate pe podea sau accesorii de ieșire atașate, deconectați-le înainte de a o muta.
- Dacă imprimanta are o platformă cu roțile, deplasați-o cu atenție la noua locație. Aveți grijă când treceți peste praguri și denivelări din podea.
- Dacă imprimanta nu are o platformă cu roțile, dar are în configurație tăvi opționale sau accesorii de ieșire, scoateți accesorii de ieșire și ridicați imprimanta de pe tăvi. Nu încercați să ridicați imprimanta și accesorii simultan.
- Utilizați întotdeauna mânerul imprimantei pentru a o ridica.
- Cărucioarele utilizate pentru a muta imprimanta trebuie să aibă o suprafață care să poată susține integral baza imprimantei.
- Cărucioarele utilizate pentru a muta echipamentele hardware trebuie să aibă o suprafață care să poată susține dimensiunile acestora.
- Mențineți imprimanta în poziție verticală.
- Evitați mutarea imprimantei prin mișcări de împingere bruște.
- Asigurați-vă că nu vă prindeți degetele dedesubt când așezați imprimanta.
- Asigurați-vă că în jurul imprimantei este spațiu suficient.



ATENȚIE – SUPRAFAȚĂ FIERBINTE: Interiorul imprimantei poate să fie fierbinte. Pentru a reduce riscul de vătămare datorat componentei fierbinți, lăsați suprafața să se răcească înainte de a o atinge.



ATENȚIE – PERICOL DE CIUIPIRE: Pentru a evita riscul de prindere a degetelor, fiți atenți la zonele marcate cu această etichetă. Accidentele de prindere a degetelor pot surveni în preajma pieselor mobile cum ar fi angrenajele, ușile, tăvile și capacele.



ATENȚIE – PIESE ÎN MIȘCARE: Indică un risc de laceratii sau rănire prin abraziune cauzate de piesele rotative.



ATENȚIE – POTENȚIAL DE VĂTĂMARE: Acest produs folosește laser. Utilizarea controalelor, reglajele sau executarea de proceduri, altele decât cele specificate în Ghidul de utilizare, pot avea ca rezultat expunerea la radiații periculoase.



ATENȚIE – POTENȚIAL DE VĂTĂMARE: Bateria cu litiu existentă în acest produs nu este concepută pentru a fi înlocuită. Există pericol de explozie dacă o baterie cu litiu este înlocuită incorect. Nu reîncărcați, nu dezasamblați și nu incinerați o baterie cu litiu. Aruncați bateriile cu litiu uzate în conformitate cu instrucțiunile producătorului și cu reglementările locale.

Acest produs este proiectat, testat și aprobat pentru a îndeplini standarde globale stricte de siguranță, dacă se utilizează componente specifice ale producătorului. Caracteristicile de siguranță ale unor componente nu sunt întotdeauna evidente. Producătorul nu răspunde în cazul utilizării altor piese de schimb.

Pentru service sau reparații, altele decât cele descrise în documentația utilizatorului, apălați la un reprezentant de service.

Acest produs utilizează un proces care încălzește suportul de imprimare și căldura poate provoca emisii. Trebuie să înțelegeți secțiunea din instrucțiunile de utilizare care tratează îndrumările pentru alegerea suportului de imprimare pentru a evita posibilitatea emisiilor periculoase.

Acest produs poate genera mici cantități de ozon în cursul funcționării normale și poate fi prevăzut cu un filtru conceput pentru limitarea concentrațiilor de ozon la niveluri mult sub limitele de expunere recomandate. Pentru a evita niveluri ridicate ale concentrației de ozon în timpul utilizării excesive, instalați acest produs în zone bine aerisite și înlocuiți filtrele de ozon și de evacuare dacă acest lucru este specificat în instrucțiunile de întreținere care însoțesc produsul. Dacă în instrucțiunile de întreținere nu se face referire la filtre, înseamnă că acest produs nu conține filtre care necesită înlocuire.

PĂSTRAȚI ACESTE INSTRUCȚIUNI.

Siguranța întreținerii

Nu efectuați asupra acestui produs proceduri de întreținere care nu sunt descrise în documentația furnizată împreună cu imprimanta.



ATENȚIE – POTENȚIAL DE VĂTĂMARE: Nu utilizați substanțe de curățare pe bază de aerosoli. Substanțele de curățare pe bază de aerosoli pot fi explozive sau inflamabile atunci când sunt utilizate pe echipamente electromecanice.

Utilizați consumabilele și materialele de curățare numai în modul indicat.

Nu îndepărtați capacele sau apărătorile fixate cu șuruburi. În spatele acestor capace nu există articole la care clienții pot efectua reparații.

În cazul în care cerneala uscată sau tonerul se varsă, folosiți o mătură sau o lavetă umedă pentru a îndepărta cerneala sau tonerul vărsat. Măturați încet pentru a reduce la minimum producerea de praf. Evitați să utilizați aspiratorul. Dacă este necesară utilizarea unui aspirator, acesta trebuie să fie conceput pentru pulberi combustibile și să fie prevăzut cu motor rezistent la explozie și furtun non-conductor.



ATENȚIE – SUPRAFAȚĂ FIERBINTE: Suprafețele metalice din zona cuptorului sunt fierbinți. Aveți grijă atunci când eliminați blocajele de hârtie din această zonă și evitați să atingeți orice suprafață metalică.

Informații privind consumabilele



ATENȚIE – POTENȚIAL DE VĂTĂMARE: Atunci când manevrați cartușele, cum ar fi cele de cerneală sau cuptor, evitați contactul cu pielea sau cu ochii. Contactul cu ochii poate cauza iritație și inflamații. Nu încercați să demontați cartușul. Această procedură poate crește riscul de contact cu pielea sau cu ochii.

Depozitați toate consumabilele în conformitate cu instrucțiunile furnizate pe ambalaj sau pe recipient.

Nu lăsați consumabilele la îndemâna copiilor.

Nu aruncați niciodată în foc cerneala uscată/tonerul, cartușele de imprimare sau recipientele cu cerneală uscată/toner.

Pentru informații despre programele de reciclare a consumabilelor Xerox®, accesați: <https://www.xerox.com/recycling>.

Informații despre imprimantă

Acest capitol conține:

Configurație imprimantă	16
Utilizarea panoului de control	17
Înțelegerea stării indicatorului luminos	18
Selectarea hârtiei	19

Configurație imprimantă

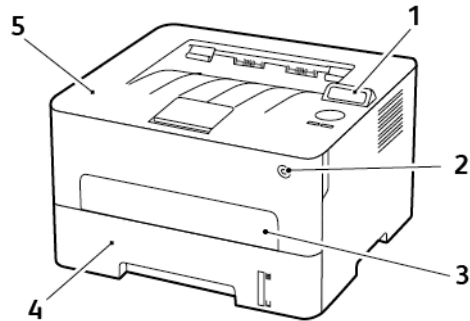

1. Panou de comandă
2. Butonul Pornire
3. Alimentator manual
4. Tavă de 250 de coli
5. Tavă de ieșire standard

Utilizarea panoului de control

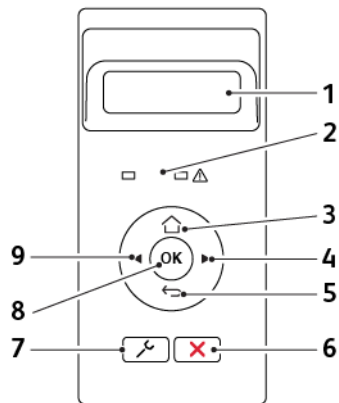

NUMĂR	COMPONENTĂ A PANOULUI DE CONTROL	FUNCȚIE
1	Afișaj	<ul style="list-style-type: none"> Vizualizați mesajele imprimantei și starea alimentării. Configurați și utilizați imprimanta.
2	LED indicator	Verificarea stării imprimantei.
3	Butonul Pagină de pornire	Accesați ecranul de pornire.
4	Butonul săgeată dreapta	<ul style="list-style-type: none"> Parcurgeți meniurile sau deplasați între ecrane și opțiuni de meniu. Măriți valoarea numerică a unei setări.
5	Butonul Înapoi	Revenirea la ecranul anterior.
6	Butonul Oprire sau Revocare	Opriți lucrarea curentă.
7	Butonul Meniu	Accesați meniurile imprimantei.
8	Butonul Selectare	<ul style="list-style-type: none"> Selectați o opțiune de meniu. Salvați modificările unei setări.
9	Butonul săgeată stânga	<ul style="list-style-type: none"> Parcurgeți meniurile sau deplasați între ecrane și opțiuni de meniu. Reduceți valoarea numerică a unei setări.

Înțelegerea stării indicatorului luminos

LED INDICATOR	STAREA IMPRIMANTEI
Dezactivat	Imprimanta este oprită sau în modul Repaus.
Albastru	Imprimanta este pornită sau pregătită.
Albastru intermitent	Imprimanta procesează date.
Roșu intermitent	Imprimanta necesită intervenția utilizatorului.

CULOAREA BUTONULUI DE ALIMENTARE	STAREA IMPRIMANTEI
Dezactivat	Imprimanta este oprită, pregătită sau procesează date.
Alb	Imprimanta este în modul Repaus.

Selectarea hârtiei

RECOMANDĂRI PRIVIND HÂRTIA

Utilizați tipul corect de hârtie pentru a preveni producerea blocajelor și pentru a vă asigura că nu apar probleme la imprimare.

- Utilizați întotdeauna hârtie nouă, nedeteriorată.
- Înainte de a încărca hârtia, verificați care este fața pe care se recomandă imprimarea. De obicei, această informație este indicată pe ambalaj.
- Nu utilizați hârtie care a fost tăiată sau decupată manual.
- Nu amestecați hârtii de diferite dimensiuni, tipuri sau greutateți în aceeași tavă, deoarece pot apărea blocaje de hârtie.
- Nu utilizați hârtie cretată decât dacă este destinată imprimării electrofotografice.

CARACTERISTICILE HÂRTIEI

Următoarele caracteristici ale hârtiei afectează calitatea și fiabilitatea imprimării. Luați în calcul următorii factori înainte de imprimare:

Greutate

Tava poate asigura alimentarea cu hârtie cu fibră lungă cu greutatea cuprinsă între 60 și 105 g/m² (între 16 și 28 lb). Hârtia mai ușoară de 60 g/m² (16 lb) poate să nu fie suficient de rigidă pentru a permite alimentarea corectă și poate cauza blocaje.

Ondulare

Ondularea se referă la tendința hârtiei de a se încreți la margini. Ondularea excesivă poate cauza probleme de alimentare cu hârtie. Ondularea poate apărea după trecerea hârtiei prin imprimantă, unde este expusă la temperaturi înalte. Depozitarea hârtiei despachetate la temperaturi ridicate sau scăzute sau în medii umede ori uscate poate determina ondularea hârtiei înainte de imprimare și poate crea probleme la alimentare.

Netezime

Gradul de netezime a hârtiei afectează direct calitatea imprimării. Dacă hârtia este prea aspră, tonerul nu poate fuziona corect. Dacă hârtia este prea fină, pot apărea probleme legate de alimentare sau de calitatea imprimării. Vă recomandăm utilizarea de hârtie cu 50 de puncte Sheffield.

Conținut de umiditate

Conținutul de umiditate din hârtie afectează atât calitatea imprimării, cât și capacitatea imprimantei de a alimenta corect hârtia. Păstrați hârtia în ambalajul original până când sunteți gata să o încărcați. Expunerea hârtiei la modificări ale umidității îi poate afecta performanța.

Păstrați hârtia în ambalajul original, în același mediu cu imprimanta cu 24 – 48 de ore înainte de imprimare. Extindeți această perioadă cu câteva zile în cazul în care mediul de depozitare sau de transport diferă foarte mult de cel în care se află imprimanta. De asemenea, hârtia groasă poate necesita o perioadă de pregătire mai îndelungată.

Direcția fibrei

Direcția fibrei se referă la alinierea fibrelor unei coli de hârtie. Există două tipuri de hârtie: cu *fibră lungă*, pe lungimea paginii, sau cu *fibră scurtă*, pe lățimea paginii.

Pentru hârtie de 60–105 g/m² (16–28 lb), se recomandă hârtie cu fibră lungă.

Conținut de fibre

Majoritatea tipurilor de hârtie xerografică de înaltă calitate sunt obținute în proporție de 100% din lemn celulozic tratat chimic. Acest conținut oferă o mai mare stabilitate a hârtiei, diminuând numărul de probleme la alimentare și îmbunătățind calitatea imprimării. Hârtia care conține fibre precum cele din bumbac poate afecta negativ manipularea hârtiei.

HÂRTIE NEACCEPTATĂ

Nu se recomandă utilizarea următoarelor tipuri de hârtie pentru tipărirea cu imprimanta:

- Hârtie tratată chimic utilizată pentru efectuarea de copii fără indigo, cunoscută și sub denumirea de hârtie fără carbon, hârtie de copiat fără carbon (carbonless copy paper - CCP) sau hârtie care nu necesită carbon (no carbon required - NCR)
- Hârtie pretipărită cu elemente chimice care pot contamina imprimanta
- Hârtie pretipărită care poate fi afectată de temperatura din unitatea de fuziune a imprimantei
- Hârtie pretipărită care necesită o înregistrare (locația precisă de tipărire pe pagină) mai mare de ±2,3 mm (±0,9 in.), de exemplu, formularele pentru recunoașterea optică a caracterelor (OCR)

În unele cazuri, înregistrarea poate fi reglată cu un software în vederea tipăririi corecte pe aceste formulare

- Hârtie cretată (care poate fi ștearsă), hârtie sintetică, hârtie termică
- Hârtie cu margini proeminente, cu textură aspră sau proeminentă, ondulată
- Hârtie reciclată care nu respectă standardul EN12281:2002 (european)
- Hârtie care cântărește mai puțin de 60 g/m² (16 lb)
- Formulare sau documente compuse din mai multe părți

SELECTAREA FORMULARELOR PREIMPRIMATE ȘI A HÂRTIEI CU ANTET

- Folosiți hârtie cu fibră lungă.
- Utilizați numai formulare și hârtie cu antet imprimate printr-un proces de gravare sau litografiere offset.
- Evitați hârtia cu suprafață aspră sau textură pronunțată.

- Utilizați cerneluri care nu sunt afectate de rășinile din toner. În general, cernelurile pe bază de ulei sau de oxidare satisfac aceste cerințe; cernelurile pe bază de latex pot să nu le îndeplinească.
- Imprimați mostre pe formularele preimprimare și pe hârtia cu antet înainte de a achiziționa cantități mari. Astfel, puteți stabili dacă cerneala din formularele preimprimare sau hârtia cu antet afectează calitatea imprimării.
- Dacă nu sunteți sigur, contactați furnizorul de hârtie.
- Atunci când imprimați pe hârtie cu antet, încărcăți hârtia cu orientarea corectă pentru imprimanta dvs. Pentru mai multe informații, consultați Ghidul pentru hârtie și suporturile de imprimare speciale.

DEPOZITAREA HÂRTIEI

Utilizați aceste indicații pentru depozitarea hârtiei, pentru a preveni crearea blocajelor și obținerea unei calități inegale de imprimare:

- Păstrați hârtia în ambalajul original, în același mediu cu imprimanta cu 24 – 48 de ore înainte de imprimare.
- Extindeți această perioadă cu câteva zile în cazul în care mediul de depozitare sau de transport diferă foarte mult de cel în care se află imprimanta. De asemenea, hârtia groasă poate necesita o perioadă de pregătire mai îndelungată.
- Pentru rezultate optime, depozitați hârtia în locuri în care temperatura este de 21 °C (70 °F) și umiditatea relativă este de 40 %.
- Majoritatea producătorilor recomandă imprimarea în medii cu o temperatură cuprinsă între 18 și 24 °C (65 și 75 °F) cu umiditatea relativă cuprinsă între 40 și 60 %.
- Depozitați hârtia în cutii de carton, pe un palet sau pe un raft, nu pe podea.
- Depozitați pachete individuale pe o suprafață plană.
- Nu depozitați alte obiecte deasupra pachetelor individuale de hârtie.
- Scoateți hârtia din cutia de carton sau din ambalaj doar atunci când sunteți pregătit să o încărcăți în imprimantă. Cartonul sau ambalajul ajută la păstrarea hârtiei curată, uscată și dreaptă.

FORMATE ACCEPTATE PENTRU HÂRTIE

- Hârtia cu lățimea mai mică de 210 mm (8,3 in.) se imprimă întotdeauna la viteză redusă.
- Utilizați alimentatorul manual atunci când imprimați pe hârtie cu lățimea mai mică de 105 mm (4,1 in.).
- Dimensiunea minimă a hârtiei acceptată pentru imprimarea față-verso este de 210 x 279,4 mm (8,3 x 11 in.).
- Pentru imprimare față-verso pe hârtie de dimensiune Letter, Legal, Oficio sau Folio, asigurați-vă că setarea pentru dimensiunea hârtiei din unitatea duplex este configurată la Letter.

FORMAT DE HÂRTIE	TAVĂ DE 250 DE COLI	ALIMENTATOR MANUAL	IMPRIMARE PE DOUĂ FETE
A4 210 x 297 mm (8,3 x 11,7 in.)	✓	✓	✓
A5 (alimentare cu marginea scurtă înainte) 148 x 210 mm (5,8 x 8,3 in.)	✓	✓	X
A5 (alimentare cu marginea lungă înainte) 210 x 148 mm (8,3 x 5,8 in.)	✓	✓	X
A6 105 x 148 mm (4,1 x 5,8 in.)	✓	✓	X
JIS B5 182 x 257 mm (7,2 x 10,1 in.)	✓	✓	X
Oficio (Mexic) 215,9 x 340,4 mm (8,5 x 13,4 in.)	✓	✓	✓
Hagaki 100 x 148 mm (3,94 x 5,83 in.)	X	✓	X
Statement 139,7 x 215,9 mm (5,5 x 8,5 in.)	✓	✓	X
Executive 184,2 x 266,7 mm (7,25 x 10,5 in.)	✓	✓	X
Letter 215,9 x 279,4 mm (8,5 x 11 in.)	✓	✓	✓
Legal	✓	✓	✓

FORMAT DE HÂRTIE	TAVĂ DE 250 DE COLI	ALIMENTATOR MANUAL	IMPRIMARE PE DOUĂ FETE
215,9 x 355,6 mm (8,5 x 14 in.)			
Folio 215,9 x 330,3 mm (8,5 x 13 in.)	✓	✓	✓
Universal 98 x 148 mm (3,9 x 5,8 in.) to 216 x 356 mm (8,5 x 14 in.)	X	✓	X
Universal 105 x 148 mm (4,1 x 5,8 in.) to 216 x 356 mm (8,5 x 14 in.)	✓	✓	X
Plic 7 ¾ (Monarch) 98,4 x 190,5 mm (3,875 x 7,5 in.)	X	✓	X
Plic 9 98,4 x 225,4 mm (3,875 x 8,9 in.)	X	✓	X
Plic 10 104,8 x 241,3 mm (4,12 x 9,5 in.)	X	✓	X
Plic DL 110 x 220 mm (4,33 x 8,66 in.)	X	✓	X
Plic C5 162 x 229 mm (6,38 x 9,01 in.)	X	✓	X

FORMAT DE HÂRTIE	TAVĂ DE 250 DE COLI	ALIMENTATOR MANUAL	IMPRIMARE PE DOUĂ FETE
Plic B5 176 x 250 mm (6,93 x 9,84 in.)	X	✓	X
Alt plic 98,4 x 162 mm (3,87 x 6,38 in.) to 176 x 250 mm (6,93 x 9,84 in.)	X	✓	X

TIPURI DE HÂRTIE ACCEPTATE



Notă: Etichetele, plicurile și cartoanele se imprimă întotdeauna cu o viteză redusă.

TIP DE HÂRTIE	TAVĂ DE 250 DE COLI	ALIMENTATOR MANUAL	IMPRIMARE PE DOUĂ FETE
Hârtie simplă	✓	✓	✓
Carton	X	✓	X
Etichete	X	✓	X
Hârtie standard	✓	✓	✓
Plic	X	✓	X
Hârtie cu antet	✓	✓	✓
Preimprimată	✓	✓	✓
Hârtie colorată	✓	✓	✓
Ușoară	✓	✓	✓
Grea	✓	✓	✓
Hârtie reciclată	✓	✓	✓

GREUTĂȚI ACCEPTATE PENTRU HÂRTIE

TAVĂ DE 250 DE COLI	ALIMENTATOR MANUAL	IMPRIMARE PE DOUĂ FEȚE
60–105 g/m ² (hârtie de corespondență de 16–28 lb)	60–200 g/m ² (hârtie de corespondență de 16–54 lb)	60–105 g/m ² (hârtie de corespondență de 16–28 lb)

Setarea, instalarea și configurarea

Acest capitol conține:

Alegerea unei locații pentru imprimantă.....	28
Atașarea cablurilor.....	30
Găsirea adresei IP a imprimantei.....	31
Încărcarea hârtiei și a suporturilor speciale.....	32
Instalarea și actualizarea software-ului, a driverelor și a firmware-ului	36
Xerox® Easy Assist App	42
Acces la rețea	46
Imprimarea paginii de setări meniuri	49

Alegerea unei locații pentru imprimantă

- Lăsați suficient loc pentru a deschide tăvile, capacele și ușile și pentru instalarea opțiunilor de hardware.
- Poziționați imprimanta în apropierea unei prize electrice.



ATENȚIE – POTENȚIAL DE VĂTĂMARE: Pentru a evita riscul de incendiu sau electrocutare, conectați cablul de alimentare la o priză electrică cu tensiune nominală corespunzătoare și împământată corect, care se află în apropierea produsului și este ușor accesibilă.



ATENȚIE – PERICOL DE ELECTROCUTARE: Pentru a evita riscul de electrocutare, nu amplasați și nu utilizați acest produs în apropierea apei sau în locuri umede.

- Asigurați-vă că fluxul de aer din încăpere respectă cea mai recentă revizuire a standardului ASHRAE 62 sau a standardului 156 al Comitetului Tehnic CEN.
- Puneți la dispoziție o suprafață dreaptă, masivă și stabilă.
- Imprimanta trebuie menținută:
 - Curată, uscată și fără praf
 - Departe de capse și agrafe pentru hârtie împrăștiate
 - La distanță de curenți de aer direcți de la aparate de aer condiționat, încălzitoare sau ventilatoare
 - Ferită de lumina solară directă și de condițiile extreme de umiditate
- Respectați temperaturile recomandate și evitați fluctuațiile.
Informații cu privire la ambient: între 10 și 32,2 °C (între 50 și 90 °F)
Temperatură în timpul stocării: între -40 și 43,3°C (între -40 și 110°F)
- În jurul imprimantei trebuie să existe următoarele spații, pentru ventilare corespunzătoare:

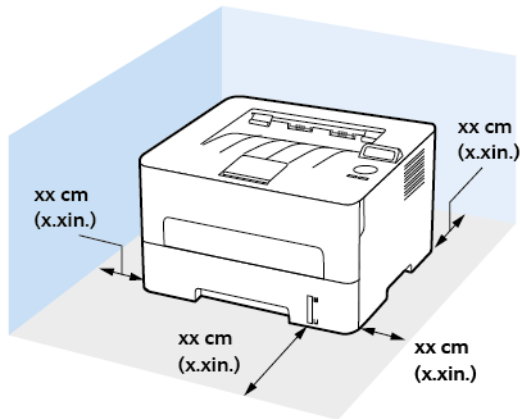

1. Sus: 120 mm (5 in.)
2. Spate: 260 mm (10 in.)
3. Partea dreaptă: 120 mm (5 in.)

4. Față: 550 mm (22 in.)

Spațiul minim necesar în fața imprimantei este de 76 mm (3 in.).

5. Partea stângă: 120 mm (5 in.)

Atașarea cablurilor



ATENȚIE – PERICOL DE ELECTROCUTARE: Pentru a evita riscul de electrocutare, nu instalați acest produs și nu realizați nicio conexiune electrică sau cablare, de exemplu la cablul de alimentare, funcția de fax sau telefon, în timpul unei furtuni cu descărcări electrice.



ATENȚIE – POTENȚIAL DE VĂTĂMARE: Pentru a evita riscul de incendiu sau electrocutare, conectați cablul de alimentare la o priză electrică cu tensiune nominală corespunzătoare și împământată corect, care se află în apropierea produsului și este ușor accesibilă.



ATENȚIE – POTENȚIAL DE VĂTĂMARE: Pentru a evita riscul de incendiu sau electrocutare, utilizați doar cablul de alimentare furnizat cu produsul sau un cablu de schimb autorizat de producător.



Avertisment: Pentru a evita pierderea de date sau o defecțiune la imprimantă, nu atingeți cablul USB, orice adaptor de rețea fără fir sau imprimanta în zonele indicate în timpul imprimării.

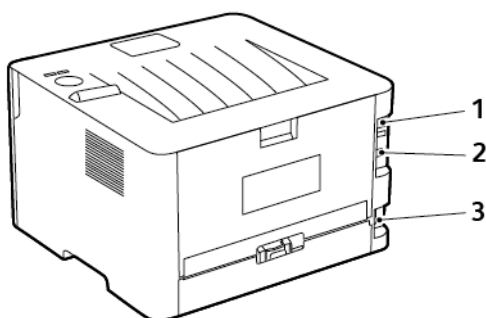

NUMĂR	PORT IMPRIMANTĂ	FUNCȚIE
1	Port Ethernet	Conectați imprimanta la o rețea.
2	Port imprimantă USB	Conectați imprimanta la un computer.
3	Priză pentru cablul de alimentare	Conectați imprimanta la o priză electrică.

Găsirea adresei IP a imprimantei

Pentru a vizualiza adresa IP a imprimantei, deschideți Ecranul de pornire. Adresa IP apare ca patru seturi de numere separate prin puncte, cum ar fi 123.123.123.123.

Dacă utilizați un server proxy, dezactivați-l temporar pentru încărcarea corectă a paginii web.

Încărcarea hârtiei și a suporturilor speciale

SETAREA DIMENSIUNII ȘI A TIPULUI DE HÂRTIE

1. Din panoul de control navigați la **Funcții utilitare > Hârtie > OK > Configurație tavă > OK > Dimensiune/Tip hârtie > OK**.
2. Selectați o sursă de hârtie, apoi configurați dimensiunea și tipul acesteia.
 - Pentru imprimare față-verso pe hârtie de dimensiune A4, asigurați-vă că setarea pentru dimensiunea hârtiei din unitatea duplex este configurată la A4.
 - Pentru imprimare față-verso pe hârtie de dimensiune Letter, Legal, Oficio sau Folio, asigurați-vă că setarea pentru dimensiunea hârtiei din unitatea duplex este configurată la Letter.

CONFIGURAREA SETĂRILOR UNIVERSALE PENTRU HÂRTIE

1. De la panoul de control, navigați la: **Setări > Hârtie > OK > Configurație media > OK > Configurare universală > OK**
2. Configurați setările și atingeți **OK**.

ÎNCĂRCAREA TĂVII

1. Scoateți tava.

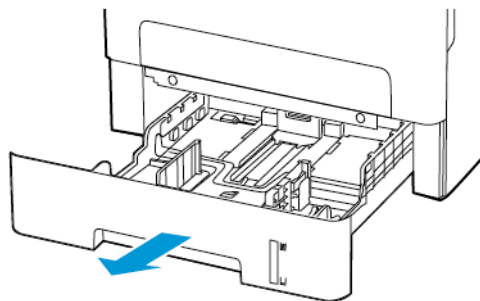

2. Reglați ghidajele pentru hârtie pentru a se potrivi cu dimensiunea hârtii pe care o încărcați.

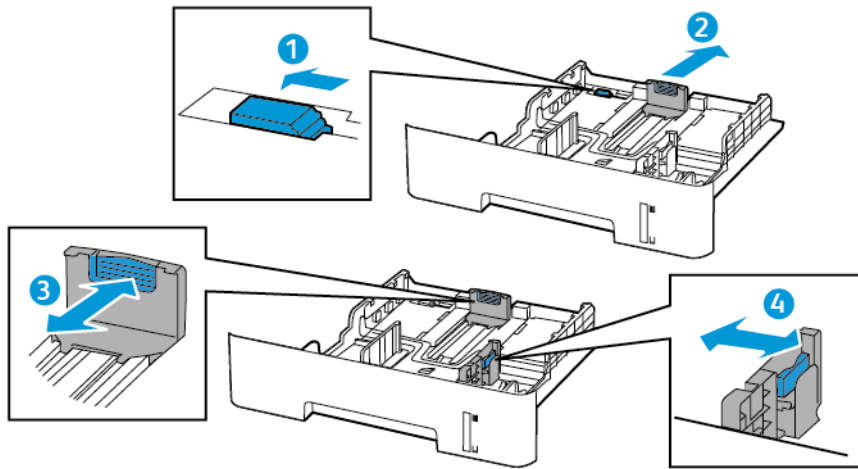

3. Îndoți, răsfirați și apoi aliniați marginile hârtii înainte de a o încărca.



4. Încărcați teancul de hârtie cu fața imprimabilă îndreptată în jos și apoi asigurați-vă că ghidajele laterale se potrivesc perfect cu hârtia.

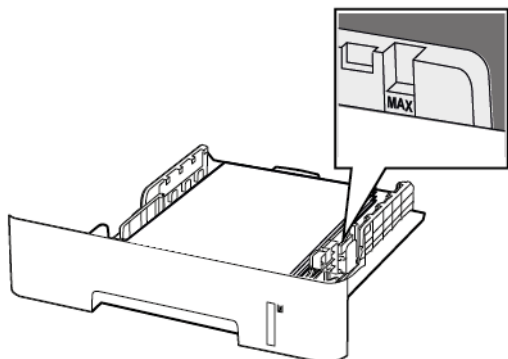

- Încărcați hârtia cu antet cu fața în jos și cu latura superioară a colii spre partea din față a tăvii pentru imprimarea pe o față.
 - Încărcați hârtia cu antet cu fața în sus și cu latura inferioară a colii spre partea din față a tăvii pentru imprimarea față-verso.
 - Nu glisați hârtia în tavă.
 - Pentru a evita blocarea hârtiei, asigurați-vă că nivelul teancului este inferior indicatorului de umplere maximă cu hârtie.
5. Introduceți tava.
Dacă este nevoie, setați dimensiunea și tipul hârtiei din panoul de control, pentru a se potrivi cu hârtia încărcată.

ÎNCĂRCAREA ALIMENTATORULUI MANUAL

1. Deschideți alimentatorul manual.

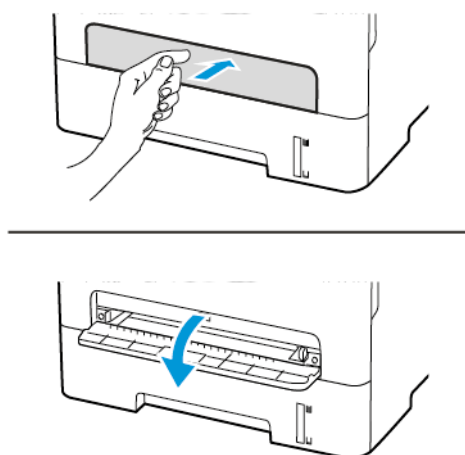

2. Reglați ghidajul pentru a se potrivi cu dimensiunea hârtiei pe care o încărcați.

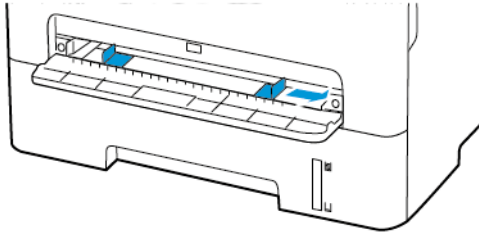

3. Încărcați o coală de hârtie cu fața de imprimat orientată în sus.
- Încărcați hârtia cu antet cu fața de imprimat orientată în sus și marginea de sus introdusă prima în imprimantă pentru imprimare pe o singură față.
 - Încărcați hârtia cu antet cu fața de imprimat orientată în jos și marginea de sus introdusă prima în imprimantă pentru imprimare față-verso.
 - Încărcați plicuri cu clapa orientată în jos și în partea stângă a ghidajului pentru hârtie.



Avertisment: Pentru a evita blocarea hârtiei, nu introduceți forțat hârtia în alimentatorul manual.

Instalarea și actualizarea software-ului, a driverelor și a firmware-ului

INSTALAREA SOFTWARE-ULUI

Înainte de instalarea software-ului de driver de imprimare, verificați ca imprimanta să fie cuplată la rețeaua de alimentare electrică, să fie pornită, conectată corect și să aibă o adresă IP validă. Adresa IP apare de obicei în colțul din dreapta sus al panoului de comandă.

Pentru a vizualiza adresa IP a imprimantei, consultați [Găsirea adresei IP a imprimantei](#).



Notă: Dacă *discul Software and Documentation* (Software și documentație) nu este disponibil, descărcați cele mai recente drivere de la www.xerox.com/drivers

Cerințe pentru sistemul de operare

- Windows 7 SP1, Windows 8, Windows 8.1, Windows 10, Windows 11, Windows Server 2008 R2, Windows Server 2012, Windows Server 2016, Windows Server 2019, și Windows Server 2022.
- MacOS versiunea 10.14 și versiunile ulterioare.
- UNIX și Linux: Prin intermediul interfeței de rețea, imprimanta poate fi conectată la diferite platforme UNIX.

Instalarea driverelor de imprimare în Windows pentru o imprimantă conectată în rețea

1. Introduceți *Software and Documentation disc* (Disc pentru Software și Documentație) în unitatea adecvată din computer. Dacă programul de instalare nu pornește automat, navigați la unitate și faceți dublu clic pe fișierul de instalare **Setup.exe**.
2. Faceți clic pe **Xerox Smart Start — Driver Installer (Recommended)** (Xerox Smart Start – program de instalare Xerox pentru drivere (Recomandat)).
3. La Contract de licență, faceți clic pe **Sunt de acord**.
4. Selectați imprimanta dvs. din lista celor descoperite.
Dacă instalați driverele pentru o imprimantă din rețea și aceasta nu apare în listă, faceți clic pe **Don't See Your Printer?** (Imprimanta dvs. nu apare?), apoi introduceți adresa IP a imprimantei.

Pentru a vizualiza adresa IP a imprimantei, [consultați Găsirea adresei IP a imprimantei](#).

5. Faceți clic pe **Quick Install** (Instalare rapidă).
Apare un mesaj care confirmă că instalarea a reușit.
6. Pentru a finaliza instalarea și a închide fereastra cu programul de instalare Xerox, faceți clic pe **Finalizare**.

Instalarea fișierului .zip cu driverul de imprimare Windows

Puteți descărca drivere de imprimare de pe Xerox.com într-un fișier zip și apoi să folosiți Expertul adăugare imprimantă Windows pentru a instala driverele de imprimare pe computer.

Pentru a instala driverul de imprimare dintr-un fișier .zip:

1. Descărcați și apoi extrageți fișierul .zip necesar pe un director local al computerului.

2. Utilizând computerul, deschideți **Control Panel** (Panou de control), apoi selectați **Devices and Printers > Add a Printer** (Dispozitive și imprimante > Adăugare imprimantă).
3. Faceți clic pe **The printer that I want isn't listed** (Imprimanta dorită nu este listată), apoi pe **Add a local printer or network printer with manual settings** (Adăugarea unei imprimante locale sau de rețea cu setări manuale).
4. Pentru a utiliza un port stabilit anterior, selectați **Use an existing port** (Utilizare port existent), apoi selectați din listă **Port TCP/IP standard**.
5. Pentru a crea un port TCP/IP standard:
 - a. Selectați **Create a New Port** (Creare port nou).
 - b. La **Type of port (Tip port)**, selectați **Standard TCP/IP Port** (Port TCP/IP standard), apoi faceți clic pe **Next** (Următorul).
 - c. Tastați adresa IP sau numele de gazdă al imprimantei în câmpul **Hostname or IP address** (Nume gazdă sau adresă IP).
 - d. Pentru a dezactiva funcția, goliți caseta de validare **Query the printer and automatically select the driver to use** (Înterogare imprimantă și selectare automată a driverului de utilizat), apoi faceți clic pe **Next** (Următorul).
6. Faceți clic pe **Have Disk** (Am disc).
7. Faceți clic pe **Browse** (Răsfoire). Navigați la fișierul driver.inf corespunzător imprimantei și selectați-l. Faceți clic pe **Open** (Deschidere).
8. Selectați modelul de imprimantă, apoi faceți clic pe **Next** (Următorul).
9. Dacă apare un mesaj din cauză că driverul a fost instalat anterior, faceți clic pe **Use the driver that is currently installed (recommended)** (Utilizare driver actual instalat (recomandat)).
10. În câmpul **Printer name** (Nume imprimantă), introduceți un nume pentru imprimantă.
11. Pentru a instala driverul de imprimare, faceți clic pe **Next** (Următorul).
12. Dacă este necesar, setați imprimanta drept implicită.



Notă: Înainte de a selecta **Partajare Imprimantă**, contactați administratorul de sistem.

13. Pentru a trimite o pagină de test către imprimantă, faceți clic pe **Print a test page** (Imprimare pagină de test).
14. Faceți clic pe **Finish** (Finalizare).

Instalarea driverelor de imprimare în Windows pentru o imprimantă conectată prin USB

1. Conectați capătul B al unui cablu standard USB 2.0 sau 3.0 de tip A/B la portul USB aflat pe partea din spate a imprimantei.
2. Conectați capătul A al cablului USB la portul USB al computerului.
3. Atunci când se afișează expertul Windows Hardware nou detectat faceți clic pe **Anulare**.

4. Introduceți *Software and Documentation disc* (Disc pentru Software și Documentație) în unitatea adecvată din computer. Dacă programul de instalare nu pornește automat, navigați la unitate și faceți dublu clic pe fișierul de instalare **Setup.exe**.
5. Faceți clic pe **Xerox Smart Start — Driver Installer (Recommended)** (Xerox Smart Start – program de instalare Xerox pentru drivere (Recomandat)).
6. La Contract de licență, faceți clic pe **Sunt de acord**.
7. Selectați imprimanta din lista de imprimante descoperite, apoi faceți clic pe **Quick Install** (Instalare rapidă).
Apare un mesaj care confirmă că instalarea a reușit.
8. Pentru a finaliza instalarea și a închide fereastra cu programul de instalare Xerox, faceți clic pe **Finalizare**.

Instalarea imprimantei ca Web Service on Devices

WSD (Web Services on Devices) permit unui client să descopere și să acceseze un dispozitiv la distanță și serviciile sale asociate într-o rețea. WSD acceptă descoperirea, comanda și utilizarea dispozitivelor.

Instalarea unei imprimante WSD folosind Add Device Wizard (Adăugare expert dispozitiv)

1. La computer, faceți clic pe **Start**, apoi selectați **Printers and Scanners** (Imprimante și scanere).
2. Pentru a adăuga imprimanta dorită, faceți clic pe **Add a Printer or Scanner** (Adăugați o imprimantă sau un scanner).
3. În lista dispozitivelor disponibile, selectați dispozitivul pe care doriți să-l utilizați, apoi faceți clic pe **Next** (Următorul).



Notă: Dacă imprimanta pe care doriți să o utilizați nu apare în listă, faceți clic pe **Cancel** (Anulare). Pentru a adăuga manual imprimanta, utilizați adresa IP a imprimantei. Pentru detalii, consultați [Instalarea fișierului .zip cu driverul de imprimare Windows](#).

4. Faceți clic pe **Închidere**.

Instalarea driverelor și a utilităților pentru MacOS

1. Descărcați cel mai recent driver de imprimare de la <https://www.xerox.com/office/drivers>.
2. Deschideți Xerox® Print Drivers 5.xx.x.dmg sau .pkg, în funcție de modelul imprimantei.
3. Pentru a executa Xerox® Print Drivers 5.xx.x.dmg sau .pkg, faceți dublu clic pe numele fișierului corespunzător.
4. Când vi se solicită, faceți clic pe **Continuare**.
5. Pentru a accepta condițiile contractului de licență, faceți clic pe **Sunt de acord**.
6. Faceți clic pe **Instalare** pentru a accepta locația curentă pentru instalare sau selectați o altă locație pentru fișierele de instalare, apoi faceți clic pe **Instalare**.
7. Introduceți parola dacă vi se solicită acest lucru, apoi faceți clic pe **OK**.
8. Selectați imprimanta din lista de imprimante descoperite, apoi faceți clic pe **Următorul**.

9. Dacă imprimanta dvs. nu apare în lista de imprimante descoperite:
 - a. Faceți clic pe pictograma **Network Printer** (Imprimantă în Rețea).
 - b. Tastați adresa IP a imprimantei, apoi faceți clic pe **Continuare**.
 - c. Selectați imprimanta din lista de imprimante descoperite, apoi faceți clic pe **Continuare**.
10. Dacă imprimanta nu a fost detectată, asigurați-vă că este pornită și cablul Ethernet sau USB este conectat corespunzător.
11. Pentru a accepta mesajul referitor la coada de imprimare, faceți clic pe **OK**.
12. Selectați sau deselectați casetele de validare **Setare Imprimantă ca Implicită** și **Imprimare pagină test**.
13. Faceți clic pe **Continuare**, apoi pe **Închidere**.

Adăugarea imprimantei pentru MacOS

Pentru lucrul în rețea, configurați imprimanta utilizând Bonjour® (mDNS) sau conectați-o utilizând adresa IP a imprimantei pentru o conexiune LPD ori LPR. Pentru o imprimantă care nu este în rețea, creați o conexiune USB desktop.

Pentru informații suplimentare, accesați Online Support Assistant (Asistentul de Ajutor Online) la adresa: <https://www.xerox.com/support>.

Adăugarea unei imprimante utilizând Bonjour

Pentru adăugarea imprimantei utilizând Bonjour®:

1. Din folderul Applications (Aplicații) al computerului sau de pe dock, deschideți **System Preferences** (Preferințe sistem).
2. Faceți clic pe **Printers & Scanners** (Imprimante și scanere).
În partea stângă a ferestrei apare lista imprimantelor.
3. Pentru lista imprimantelor, faceți clic pe pictograma Plus (+).
4. Faceți clic pe pictograma **Default** (Implicit) din partea de sus a ferestrei.
5. Selectați imprimanta dvs. din listă și faceți clic pe **Add** (Adăugare).



Notă: Dacă imprimanta nu este detectată, asigurați-vă că este pornită și cablul Ethernet sau USB este conectat corespunzător.

Adăugarea imprimantei prin specificarea adresei IP

Pentru a adăuga imprimanta prin specificarea adresei IP:

1. Din folderul Applications (Aplicații) al computerului sau de pe dock, deschideți **System Preferences** (Preferințe sistem).
2. Faceți clic pe **Printers & Scanners** (Imprimante și scanere).
În partea stângă a ferestrei apare lista imprimantelor.
3. Pentru lista imprimantelor, faceți clic pe pictograma Plus (+).
4. Faceți clic pe **IP**.

5. Din lista Protocol, selectați protocolul.
6. În câmpul Address (Adresă), introduceți adresa IP a imprimantei.
7. În câmpul Name (Nume), introduceți un nume pentru imprimantă.
8. Din lista Use (Utilizare), alegeți **Select a driver to use** (Selectați un driver pentru utilizare).
9. Din lista de programe software pentru imprimante, selectați driverul corespunzător modelului dvs.
10. Faceți clic pe **Add** (Adăugare).

Instalarea driverelor de imprimare și a utilităților pentru UNIX și Linux

Pentru mai multe informații privind instalarea driverelor de imprimare și a utilităților pentru UNIX și Linux, consultați <https://www.xerox.com/office/drivers>.

ACTUALIZARE SOFTWARE

Unele aplicații necesită un nivel minim de firmware pe dispozitiv pentru a funcționa corect.

Pentru mai multe informații privind actualizarea firmware-ului de pe dispozitiv, contactați reprezentantul serviciului pentru relații cu clienții.

1. Deschideți un browser Web, apoi, în câmpul de adrese, tastați adresa IP a imprimantei.
 - Vizualizați adresa IP a imprimantei pe ecranul de pornire al acesteia. Adresa IP apare ca patru seturi de numere separate prin puncte, cum ar fi 123.123.123.123.
 - Dacă utilizați un server proxy, dezactivați-l temporar pentru încărcarea corectă a paginii web.
2. Apăsați **Setări > Dispozitiv > Actualizare software**.
3. Alegeți una dintre următoarele:
 - Apăsați **Căutare actualizări > Sunt de acord, începe actualizarea**.
 - Pentru a încărca fișierul software, efectuați următorii pași:
Pentru a obține cel mai recent software, accesați www.xerox.com și căutați modelul dvs. de imprimantă.

1. Navigați la fișierul software.

 Notă: Asigurați-vă că ați extras fișierul .zip software.

2. Apăsați **Încărcare > Start**.

EXPORTAREA SAU IMPORTAREA UNUI FIȘIER DE CONFIGURARE

Puteți exporta setările de configurare ale imprimantei dvs. într-un fișier text și apoi îl puteți importa pentru a aplica setările altor imprimante.

1. Deschideți un browser web, apoi tastați adresa IP a imprimantei în câmpul de adrese.
 - Vizualizați adresa IP a imprimantei pe ecranul de pornire al acesteia. Adresa IP apare ca patru seturi de numere separate prin puncte, cum ar fi 123.123.123.123.
 - Dacă utilizați un server proxy, dezactivați-l temporar pentru încărcarea corectă a paginii web.

2. Din Embedded Web Server, faceți clic pe **Exportare configurare** sau **Importare configurare**.
3. Urmați instrucțiunile de pe ecran.
4. Dacă imprimanta acceptă aplicații, faceți următoarele:
 - a. Click **Aplicații** > **[selectați aplicația]** > **Configurare**.
 - b. Faceți clic pe **Exportare** sau **Importare**.

Xerox® Easy Assist App

Pentru a accesa imprimanta de pe smartphone-ul dvs., descărcați și instalați aplicația Xerox Easy Assist pe dispozitivul dvs. mobil. Prin instalarea aplicației Xerox Easy Assist pe smartphone-ul dvs., vă puteți seta cu ușurință noua imprimantă, îi puteți administra configurația, puteți vizualiza alertele care indică necesitatea de consumabile și le puteți comanda și puteți primi asistență live de depanare pentru imprimanta dvs.

Aplicația Xerox Easy Assist conține instrucțiuni și linkuri video care vă ajută să despachetați imprimanta din cutia ei de livrare. Pentru a instala aplicația Xerox Easy Assist pe smartphone-ul dvs., este necesar să scanați un cod QR. Există două tipuri de coduri QR:

- Primul cod QR este pentru instalarea inițială a aplicației. Puteți găsi acest cod QR pe cutia de ambalare sau în Ghidul de instalare care însoțește imprimanta. Pentru a instala aplicația Xerox Easy Assist pentru prima dată, este necesar să scanați codul QR cu camera smartphone-ului dvs.
- Cel de-al doilea cod QR este codul pentru setarea unei conexiuni la rețeaua Wireless între smartphone și imprimantă. De exemplu, conexiunea la Wi-Fi Direct. Pentru imprimantele cu interfață de utilizator cu ecran tactil sau cu interfață de afișare mai mare de 2 linii, puteți găsi acest cod QR pe panoul de control al imprimantei. Pentru mai multe informații, consultați [Conectarea la aplicația Xerox® Easy Assist pentru imprimantele instalate](#). Este necesară scanarea celui de-al doilea cod QR în aplicația Xerox Easy Assist.

Pentru a instala și utiliza aplicația Xerox Easy Assist, faceți următoarele:

1. Pentru a urmări un videoclip util pentru a vă despacheta imprimanta, scanați codul QR de pe cutia de ambalare sau Ghidul de instalare care însoțește imprimanta dvs., cu camera smartphone-ului dvs.

Pe baza smartphone-ului dvs., vi se solicită să descărcați aplicația din Apple App Store sau Google Play Store. Acceptați Acordul de licență pentru utilizatorul final (EULA), apoi urmați instrucțiunile care apar în aplicație.

2. Pentru setarea inițială când imprimanta este pornită pentru prima dată, apare asistentul pentru configurarea inițială. Pe panoul de control al imprimantei, faceți următoarele:

- a. Selectați **Limba** dvs., apoi apăsați **Următorul**.

Apare ecranul Xerox Easy Assist Mobile App.



- b. Pentru a folosi dispozitivul dvs. mobil pentru a seta și administra imprimanta dvs., apăsați **Da**.

Ecranul Descărcați aplicația apare pentru a confirma tipul dispozitivului dvs. mobil. Alegeți una dintre opțiuni:

- **iOS:** Pentru a instala aplicația Xerox Easy Assist pentru iPhone-ul dvs., selectați această opțiune.
- **Android:** Pentru a instala aplicația Xerox Easy Assist pentru dispozitivul dvs. mobil Android, selectați această opțiune.
- **Am aplicația:** Dacă ați instalat deja aplicația Xerox Easy Assist pe dispozitivul dvs. mobil, selectați această opțiune.

3. Dacă ați selectat opțiunea iOS sau Android, va apărea un ecran pentru a vă ajuta să descărcați aplicația. Pe panoul de control, apăsați opțiunea **Arată codul QR**.

Apare un ecran cu codul QR. Pentru a instala aplicația, scanați codul QR cu camera smartphone-ului dvs.

4. Descărcați și instalați aplicația Xerox Easy Assist pe smartphone-ul dvs.:
 - Pentru telefoanele Android: Mergeți către Google Play Store, apoi căutați aplicația Xerox Easy Assist.
 - Pentru telefoanele iOS: Mergeți către App Store, apoi căutați aplicația Xerox Easy Assist.
5. Când instalați aplicația pentru prima dată pe smartphone-ul dvs., pentru Acordul de licență pentru utilizatorul final (EULA), atingeți **De acord**.
6. Urmați instrucțiunile care apar în aplicație. Pentru a vă conecta smartphone-ul cu imprimanta, atingeți **Conectare la imprimanta mea**.
7. Pe panoul de control al imprimantei, pentru a vă conecta la aplicație, atingeți opțiunea **Arată codul QR**. Apare cel de-al doilea cod QR.
 -  Important: Pentru imprimantele cu interfață a ecranului cu 2 linii, nu există cod QR pe panoul de control. Pentru a conecta imprimanta la dispozitivul dvs. mobil, urmați instrucțiunile care apar pe panoul de control. Când vi se solicită, introduceți numele Wi-Fi Direct SSID și parola pentru imprimanta dvs. Imprimanta și aplicația sunt conectate prin intermediul Wi-Fi Direct.
8. Scanați cel de-al doilea cod QR în aplicația Xerox Easy Assist. Urmați instrucțiunile care apar în aplicație. Când conexiunea este configurată, smartphone-ul dvs. și imprimanta împart aceeași rețea wireless, temporar.
9. Cu ajutorul aplicației Xerox Easy Assist, finalizați setările generale și înregistrați imprimanta în rețea. Setările generale includ Parola administrator, Conectivitate, Măsurători, Data și ora, Sunet, Setări economizor de energie și mai multe.
 -  Notă: Asigurați-vă că smartphone-ul dvs. este conectat la aceeași rețea wireless sau rețea cu fir ca și imprimanta și că pot comunica după ce setarea este finalizată.
10. Pentru a finaliza setarea inițială în aplicație, scrieți informația necesară pentru imprimanta dvs., apoi apăsați **Finalizați setarea**.

Va apărea ecranul Bun venit.

11. Când instalarea inițială este finalizată, cu aplicația Xerox Easy Assist, puteți executa următoarele:

Setarea unei noi imprimante

Dacă aveți Codul QR sau Adresa IP disponibile, puteți seta o nouă imprimantă Xerox cu ajutorul aplicației Xerox Easy Assist. În ecranul Imprimantele mele din aplicație, apăsați pictograma **+**, apoi apăsați **Setați o nouă imprimantă**. Urmați instrucțiunile din aplicație.

Starea imprimantei

Starea afișează informațiile despre imprimantă, cum ar fi starea de pregătire a imprimantei, nivelul tonerului și starea tăvii de hârtie pentru fiecare tavă. Puteți comanda piese și consumabile prin intermediul aplicației Xerox Easy Assist. Dacă nivelul tonerului pare să fie scăzut, pentru a comanda un nou toner, selectați pictograma **Toner**, apoi apăsați **Comandă din nou**.

Alerte

Aplicația Xerox Easy Assist vă poate notifica cu privire la orice erori sau probleme ale imprimante. Pentru a vedea declarația de eroare, apăsați pictograma **Clopoțel**.

Imprimare

Puteți efectua o lucrare de imprimare prin intermediul aplicației Xerox Easy Assist. În aplicație, selectați imprimanta dvs., apoi atingeți **Imprimare**. Selectați documentul pe care doriți să îl imprimați din dispozitivul dvs. mobil, confirmați setările de imprimare, apoi atingeți **Imprimare**.

Setări dispozitiv

Puteți vedea și edita setările imprimantei dvs. din fila **Setări dispozitiv**. Dacă nu ați setat o parolă în timpul setării inițiale, pentru a vizualiza sau edita setări curente ale imprimantei, este necesar să setați parola.

Asistență

Puteți solicita asistență și puteți găsi soluții pentru imprimantă, în legătură cu problemele, prin intermediul aplicației Xerox Easy Assist. În aplicație, selectați imprimanta dvs., apoi atingeți **Asistență**. Vă conectează la Live Chatbot, Agentul de asistență Xerox.

Drivere de imprimare și scanare

Puteți descărca driverele de imprimare și de scanare pentru imprimanta dvs. prin intermediul Xerox Easy Assist. În aplicație, selectați imprimanta dvs., apoi atingeți **Drivere de imprimare și scanare**. În câmpul Email, introduceți adresa dvs. de e-mail de înregistrare, apoi atingeți pictograma **+** pentru a adăuga e-mailul dvs. Pentru a descărca și instala driverele de imprimare și scanare, aplicația trimite un Link rapid către adresa dvs. de e-mail.

Pagină de testare a imprimării

Pentru a confirma că toate setările sunt corecte, puteți imprima o pagină de testare. În aplicație, selectați imprimanta dvs., apoi atingeți **Imprimare pagină de testare**.

Eliminați o imprimantă

Puteți elimina o imprimantă prin intermediul aplicației Xerox Easy Assist. În aplicația dvs., selectați o imprimantă, apoi atingeți **Elimina**.

CONECTAREA LA APLICAȚIA XEROX® EASY ASSIST PENTRU IMPRIMANTELE INSTALATE

Pentru a instala și utiliza aplicația Xerox Easy Assist (XEA) pentru o imprimantă care nu necesită instalare inițială, puteți găsi codul QR pe panoul de control, **Centru de notificări > Conectat la rețea > Conectare la aplicația Xerox Easy Assist > Arată codul QR**. Scațați codul QR, apoi urmați instrucțiunile care apare pe panoul de control și pe dispozitivul dvs. mobil:

- Pe baza smartphone-ului dvs., pentru a instala aplicația pentru prima dată, vi se solicită să descărcați aplicația din Apple App Store sau Google Play Store.
- Dacă aveți deja aplicația instalată, pentru a accesa funcțiile Xerox Easy Assist, conectați-vă cu smartphone-ul dvs. la imprimantă.

 Important: Pentru imprimantele cu interfață a ecranului cu 2 linii, nu există cod QR pe panoul de control. Pentru a conecta imprimanta la dispozitivul dvs. mobil, urmați instrucțiunile care apar pe panoul de control. Când vi se solicită, introduceți numele Wi-Fi Direct SSID și parola pentru imprimanta dvs. Imprimanta și aplicația sunt conectate prin intermediul Wi-Fi Direct.

Dacă imprimanta dvs. este deja setată în rețea și Asistentul pentru configurarea inițială este finalizat, prin intermediul aplicației XEA puteți adăuga imprimanta direct în lista cu Imprimantele mele. Puteți vedea starea imprimantei, puteți obține drivere pentru imprimare și puteți primi asistență Chatbot. Pentru a adăuga o imprimantă care este în rețea, deschideți pagina acasă a aplicației XEA. În ecranul Imprimantele mele, atingeți pictograma +. Aplicația caută imprimante în rețea din apropiere:

- Dacă aplicația găsește imprimanta dvs., puteți selecta și adăuga imprimanta direct.
- Dacă aplicația nu poate găsi imprimanta pe care o căutați, atunci puteți adăuga imprimanta prin introducerea adresei ei IP.

Dacă imprimanta și dispozitivul mobil nu pot comunica, asigurați-vă că sunt în aceeași rețea.

Acces la rețea

CONECTAREA IMPRIMANTEI LA O REȚEA WI-FI

Asigurați-vă că opțiunea Adaptor activ este setată la Automat. De la panoul de control, navigați la **Funcții utilitare > Rețea/Porturi > OK > Prezentare generală a rețelei > OK > Adaptor activ > OK > Auto > OK**

CONECTAREA IMPRIMANTEI LA O REȚEA FĂRĂ FIR UTILIZÂND WI-FI PROTECTED SETUP (WPS)

Înainte de a începe, asigurați-vă că:

- Punctul de acces (routerul fără fir) are certificare WPS sau este compatibil cu WPS. Pentru mai multe informații, consultați documentația livrată împreună cu punctul de acces.
- Pe imprimantă este instalat un adaptor de rețea fără fir. Pentru informații suplimentare, consultați instrucțiunile livrate cu adaptorul.
- Asigurați-vă că opțiunea Adaptor activ este setată la Automat. De la panoul de control, navigați la: **Setări > Rețea/Porturi > OK > Prezentare generală a rețelei > OK > Adaptor activ > OK > Auto > OK.**

Utilizarea metodei cu apăsare pe buton

1. Din ecranul de pornire, atingeți **Setări > Rețea/Porturi > Fără fir > Configurare Wi-Fi protejată > Pornire metodă prin apăsare pe buton.**
2. Urmați instrucțiunile de pe afișaj.

Utilizarea metodei numărului personal de identificare (PIN)

1. Din ecranul de pornire, atingeți **Setări > Rețea/Porturi > Fără fir > Configurare Wi-Fi protejată > Pornire metodă PIN.**
2. Copiați numărul personal de identificare WPS format din opt cifre.
3. Deschideți un browser web, apoi introduceți adresa IP a punctului de acces în câmpul pentru adresă.
 - Pentru a afla adresa IP, consultați documentația inclusă cu punctul de acces.
 - Dacă utilizați un server proxy, dezactivați-l temporar pentru încărcarea corectă a paginii web.
4. Accesați setările WPS. Pentru mai multe informații, consultați documentația livrată împreună cu punctul de acces.
5. Introduceți codul PIN din opt cifre, apoi salvați modificările.

CONFIGURAREA WI-FI DIRECT

Wi-Fi Direct® este o tehnologie peer-to-peer bazată pe Wi-Fi, care permite dispozitivelor fără fir să se conecteze direct la o imprimantă cu Wi-Fi Direct fără a utiliza un punct de acces (router fără fir).

1. De la panoul de control, navigați la:

Setări > OK > Rețea/Porturi > OK > Wi-Fi Direct > OK

2. Configurați setările.

- **Activare Wi-Fi Direct**—Permite imprimantei să-și difuzeze propria rețea Wi-Fi Direct.
- **Numele Wi-Fi Direct**—Atribuie un nume pentru rețeaua Wi-Fi Direct.
- **Parola Wi-Fi Direct**—Atribuie parola pentru negocierea securității wireless atunci când se utilizează conexiunea peer-to-peer.
- **Afișare parolă pe pagina de configurare**—Afișează parola pe pagina de configurare a rețelei.
- **Acceptare automată solicitări prin butonul de comandă**—Permite imprimantei să accepte automat solicitările de conectare.



Notă: Acceptarea automată a solicitărilor prin butoane nu este securizată.

CONECTAREA UNUI DISPOZITIV MOBIL LA IMPRIMANTĂ

Înainte de a vă conecta dispozitivul mobil, asigurați-vă că Wi-Fi Direct a fost configurat. Pentru mai multe informații, consultați [Configurarea Wi-Fi Direct](#).

Conectarea utilizând Wi-Fi Direct



Notă: Aceste instrucțiuni se aplică numai dispozitivelor mobile Android.

1. De pe dispozitivul mobil, accesați meniul de setări.
2. Activați **Wi-Fi**, apoi atingeți **Wi-Fi Direct**.
3. Selectați numele imprimantei Wi-Fi Direct.
4. Confirmați conexiunea pe panoul de control al imprimantei.

Conectarea utilizând Wi-Fi

1. De pe dispozitivul mobil, accesați meniul de setări.
2. Faceți clic pe **Afișare imprimante Wi-Fi Direct**, apoi selectați numele imprimantei Wi-Fi Direct.



Notă: Șirul DIRECT-xy (unde x și y sunt două caractere aleatorii) este adăugat înaintea numelui Wi-Fi Direct.

3. Introduceți parola rețelei Wi-Fi Direct.

CONECTAREA UNUI COMPUTER LA IMPRIMANTĂ

Înainte de a vă conecta computerul, asigurați-vă că Wi-Fi Direct a fost configurat. Pentru mai multe informații, consultați [Configurarea Wi-Fi Direct](#).

Pentru utilizatorii de Windows

1. Deschideți **Imprimante și scanere**, apoi faceți clic pe **Adăugați o imprimantă sau un scanner**.
2. Faceți clic pe **Afișare imprimante Wi-Fi Direct**, apoi selectați imprimanta numele Wi-Fi Direct.
3. De pe afișajul imprimantei, rețineți codul PIN format din opt cifre al imprimantei.
4. Introduceți codul PIN pe computer.



Notă: Dacă driverul de imprimare nu este deja instalat, atunci Windows descarcă driverul corespunzător.

Pentru utilizatorii de Macintosh

1. Faceți clic pe pictograma fără fir, apoi selectați numele imprimantei Wi-Fi Direct.



Notă: Șirul DIRECT-xy (unde x și y sunt două caractere aleatorii) este adăugat înaintea numelui Wi-Fi Direct.

2. Tastați parola rețelei Wi-Fi Direct.



Notă: După deconectarea de la rețeaua Wi-Fi Direct, comutați computerul înapoi la rețeaua sa anterioară.

DEZACTIVAREA REȚELEI WI-FI

1. De la panoul de control al imprimantei, navigați la: **Setări > Rețea/Porturi > OK > Prezentare generală a rețelei > OK > Adaptor activ > OK > Rețea standard > OK**.
2. Urmați instrucțiunile de pe afișaj.

VERIFICAREA CONECTIVITĂȚII IMPRIMANTEI

1. De la panoul de control, navigați la: **Setări > Rapoarte > OK > Rețea > OK**.
2. Selectați **Pagină configurare rețea**, apoi apăsați **OK**.
3. Consultați prima secțiune a paginii de configurare pentru rețea și confirmați dacă starea este Connected (Conectat).

Dacă starea este Neconectat, conexiunea la rețeaua LAN poate să fie inactivă sau este posibilă o deconectare sau o defecțiune a cablului de rețea. Contactați administratorul pentru asistență.

Imprimarea paginii de setări meniuri

1. De la panoul de control, navigați la: **Setări > Rapoarte > OK**.
2. Selectați **Pagină setări meniu**, apoi apăsați **OK**.

Securizarea imprimantei

Acest capitol conține:

Ștergerea memoriei imprimantei.....	52
Revenirea la setările prestabilite din fabrică.....	53
Declarație privind volatilitatea	54

Ștergerea memoriei imprimantei

Pentru a șterge memoria volatilă sau datele de buffer, opriți imprimanta.

Pentru a șterge memoria nevolatilă sau setările individuale, setările dispozitivului sau de rețea, setările de securitate și soluțiile integrate, urmați pașii de mai jos:

1. De la panoul de control, navigați la: **Setări > Dispozitiv > OK > Întreținere > OK > Funcție de ștergere defectă > OK > Curățați toate informațiile din memoria nevolatilă > OK.**
2. Selectați **Da > OK.**
3. Selectați fie **Începere configurare inițială**, fie **Lăsați imprimanta offline**, apoi atingeți **OK.**

Revenirea la setările prestabilite din fabrică

1. De la panoul de control, navigați la: **Setări > Dispozitiv > OK > Revenire la setările prestabilite din fabrică > OK > Restabilire toate setările > OK.**
2. Selectați **Da**, apoi apăsați **OK**.

Declarație privind volatilitatea

Imprimanta conține diverse tipuri de memorie care au capacitatea de a stoca setări de dispozitiv și de rețea, precum și date de utilizator.

TIP DE MEMORIE	DESCRIERE
Memoria volatilă	Imprimanta utilizează o memorie cu acces aleator (RAM) standard pentru a stoca temporar în buffer datele de utilizator în timpul lucrărilor simple de imprimare.
Memoria nevolatilă	Imprimanta poate să utilizeze două forme de memorie nevolatilă: EEPROM și NAND (memorie flash). Ambele tipuri sunt utilizate pentru a stoca datele sistemului de operare, setările dispozitivului și informațiile de rețea.

Ștergeți conținutul oricărei memorii instalate în imprimantă, în următoarele situații:

- Imprimanta este dezafectată.
- Imprimanta urmează să fie mutată într-un alt departament sau într-o altă locație.
- Operațiile de service asupra imprimantei sunt efectuate de o persoană din afara organizației.
- Imprimanta este ridicată de la sediul dvs. pentru service.
- Imprimanta este vândută unei alte organizații.

Imprimare

Acest capitol conține:

Imprimarea de pe un computer	56
Imprimarea de pe un dispozitiv mobil	57
Imprimarea unei liste de eșantioane de fonturi	59
Inserarea culorilor de separare între copii	60
Anularea unei lucrări de imprimare	61
Reglarea luminozității tonerului	62

Imprimarea de pe un computer



Notă: Pentru etichete, hârtie cartonată și plicuri, setați dimensiunea hârtiei și selectați imprimanta înainte de imprimarea documentului.

1. Din documentul pe care încercați să-l imprimați, deschideți dialogul Imprimare.
2. Dacă este necesar, reglați setările.
3. Imprimați documentul.

Imprimarea de pe un dispozitiv mobil

IMPRIMAREA DE PE UN DISPOZITIV MOBIL UTILIZÂND SERVICIUL DE IMPRIMARE™

MOPRIA

Serviciul de imprimare Mopria este o soluție de Mobile Printing pentru dispozitivele mobile care rulează versiunea Android™ 5.0 sau o versiune ulterioară. Acesta vă permite să imprimați direct pe orice imprimantă certificată Mopria.



Notă: Descărcați aplicația Mopria Print Service din Google Play™ store și activați-o pe dispozitivul mobil.

1. De pe dispozitivul mobil Android, lansați o aplicație compatibilă sau selectați un document din managerul de fișiere.
2. Atingeți **Mai multe opțiuni > Imprimare**.
3. Selectați o imprimantă și apoi reglați setările, dacă este necesar.
4. Atingeți pictograma **Imprimare**.

IMPRIMAREA DE PE UN DISPOZITIV MOBIL UTILIZÂND AIRPRINT®

Caracteristica software AirPrint este o soluție de Mobile Printing care vă permite să imprimați direct de pe dispozitivele Apple la o imprimantă certificată AirPrint.

- Asigurați-vă că dispozitivul Apple și imprimanta sunt conectate la aceeași rețea. Dacă rețeaua are mai multe huburi wireless, asigurați-vă că ambele dispozitive sunt conectate la aceeași subrețea.
 - Această aplicație este acceptată numai pe anumite dispozitive Apple.
1. De pe dispozitivul mobil, selectați un document din managerul de fișiere sau lansați o aplicație compatibilă.
 2. Atingeți **Partajare > Imprimare**.
 3. Selectați o imprimantă și apoi reglați setările, dacă este necesar.
 4. Imprimați documentul.

IMPRIMAREA DE PE UN DISPOZITIV MOBIL UTILIZÂND WI-FI DIRECT®

Wi-Fi Direct este un serviciu care vă permite să imprimați la orice imprimantă compatibilă cu Wi-Fi Direct®.



Notă: Asigurați-vă că dispozitivul mobil este conectat la rețeaua fără fir a imprimantei. Pentru mai multe informații, consultați [Conectarea unui dispozitiv mobil la imprimantă](#).

1. De pe dispozitivul mobil, lansați o aplicație compatibilă sau selectați un document din managerul de fișiere.
2. În funcție de dispozitivul mobil, efectuați una dintre următoarele operații:
 - Atingeți **Mai multe opțiuni > Imprimare**.
 - Atingeți **Partajare > Imprimare**.
 - Atingeți **Mai multe opțiuni > Imprimare**.

3. Selectați o imprimantă și apoi reglați setările, dacă este necesar.
4. Imprimați documentul.

Imprimarea unei liste de eșantioane de fonturi

1. De la panoul de control, navigați la: **Setări > Rapoarte > OK > Imprimare > OK > Fonturi imprimare > OK**.
2. Selectați **Fonturi PCL**, apoi apăsați **OK**.

Inserarea colilor de separare între copii

1. De la panoul de control, navigați la: **Setări > Imprimare > OK > Aspect > OK > Coli de separare > OK > Între exemplare > OK.**
2. Imprimați documentul.

Anularea unei lucrări de imprimare

DE LA PANOUL DE CONTROL AL IMPRIMANTEI

1. De la panoul de control, apăsați **Înapoi** de două ori, apoi apăsați **Anulare**.
2. Selectați o lucrare de imprimare pentru a o anula, apoi apăsați **OK**.

DE LA COMPUTER

1. În funcție de sistemul de operare, efectuați una dintre următoarele operații:
 - Deschideți folderul cu imprimante, după care selectați imprimanta dorită.
 - Din Preferințe sistem din meniul Apple, navigați la imprimanta dvs.
2. Selectați o lucrare de imprimare pe care să o anulați.

Reglarea luminozității tonerului

1. De la panoul de control, navigați la: **Setări > Imprimare > OK > Calitate > OK > Luminozitate toner.**
2. Configurați setarea și atingeți **OK.**

Utilizarea meniurilor imprimantei

Acest capitol conține:



Hartă meniuri	64
Dispozitiv	65
Imprimare	73
Hârtie.....	78
Rețea/Porturi	80
Securitate	99
Rapoarte.....	105
Plan consumabile	107
Rezolvarea problemelor	108

Hartă meniuri

Dispozitiv	<ul style="list-style-type: none"> • Preferințe • Mod economic • Panou de operare de la distanță* • Notificări • Gestionarea energiei 	<ul style="list-style-type: none"> • Revenire la setările prestabilite din fabrică • Întreținerea • Despre această imprimantă
Imprimare	<ul style="list-style-type: none"> • Aspect • Configurare • Calitate 	<ul style="list-style-type: none"> • PCL • Imagine
Hârtie	<ul style="list-style-type: none"> • Configurație tavă 	<ul style="list-style-type: none"> • Configurație media
Rețea/Porturi	<ul style="list-style-type: none"> • Prezentare generală a rețelei • Fără fir • Wi-Fi Direct • AirPrint • Gestionare servicii mobile • Ethernet • TCP/IP • SNMP 	<ul style="list-style-type: none"> • IPSec • 802.1x • Configurație LPD • Setări HTTP/FTP • USB • Restricționați accesul la rețeaua externă • Imprimare universală
Securitate*	<ul style="list-style-type: none"> • Metode de conectare • Administrare certificate • Restricții de conectare • Configurare imprimare confidențială 	<ul style="list-style-type: none"> • Ștergere fișiere de date temporare • Setări soluții LDAP • Diverse
Rapoarte	<ul style="list-style-type: none"> • Pagină setări meniu • Dispozitiv 	<ul style="list-style-type: none"> • Imprimare • Rețea
Plan consumabile	<ul style="list-style-type: none"> • Activare plan • Conversie plan 	<ul style="list-style-type: none"> • Serviciul de abonament
Rezolvarea problemelor	Pagini de testare a calității imprimării	
* Acest meniu apare numai în Embedded Web Server.		

Dispozitiv



PREFERINȚE

ELEMENT DE MENU	DESCRIERE
Limbă afișaj [Lista limbilor]	Setați limba textului care apare pe afișaj.
Țară/Regiune [Lista țărilor]	Identificați țara sau regiunea pentru care imprimanta este configurată să funcționeze.
Executare configurare inițială <ul style="list-style-type: none"> • Da • Nu* 	Execută expertul de configurare.
Informații afișate <ul style="list-style-type: none"> • Afișare text 1 • Afișare text 2 	Specificați ce informații doriți să apară pe ecranul principal.
Data și ora <ul style="list-style-type: none"> • Configurare <ul style="list-style-type: none"> – Data și ora curente – Setare manuală dată și oră – Format dată [LL-ZZ-AAAA*] – Format oră [12 ore A.M./P.M.*] – Fus orar [GMT*] • Protocol oră rețea <ul style="list-style-type: none"> – Activare NTP – Server NTP 	Configurați data și ora imprimantei.
Formate de hârtie <ul style="list-style-type: none"> • S.U.A.* • Sistem metric 	Specifică unitatea de măsură pentru dimensiunile hârtiei.  Notă: Țara sau regiunea selectate în expertul de configurare inițială stabilește setarea inițială cu privire la dimensiunea hârtiei.
Expirare ecran 10-300 (60*)	Setați durata de inactivitate în secunde până când va fi afișat ecranul de pornire sau până când imprimanta va deconecta automat un cont de utilizator.
 Notă: Un asterisc (*) în dreptul unei valori indică setarea prestabilită din fabrică.	



MOD ECONOMIC



ELEMENT DE MENU	DESCRIERE
Imprimare: Fețe <ul style="list-style-type: none"> • 1 față* • 2 fețe 	Specifică dacă se imprimă pe o singură față sau pe ambele fețe ale paginii.
Imprimare: Pagini pe față <ul style="list-style-type: none"> • Dezactivat* • 2 pagini pe față • 3 pagini pe față • 4 pagini pe față • 6 pagini pe față • 9 pagini pe față • 12 pagini pe față • 16 pagini pe față 	Imprimă mai multe imagini pe o singură față a hârtiei.
Imprimare: Luminositățe toner <ul style="list-style-type: none"> • Ușoară • Normal* • Întunecat 	Determină nivelul de luminositățe sau de întunecare al imaginilor textului.
 Notă: Un asterisc (*) în dreptul unei valori indică setarea prestabilită din fabrică.	

PANOU DE OPERARE DE LA DISTANȚĂ

ELEMENT DE MENU	DESCRIERE
Conexiune VNC externă	Conectează un client extern Virtual Network Computing (VNC) la panoul de control de la distanță.
Tip de autentificare <ul style="list-style-type: none"> • Fără* • Autentificare standard 	Setați tipul autentificării la accesarea serverului clientului VNC.
Parolă VNC	Specificați parola de conectare la serverul clientului VNC.  Notă: Acest element de meniu apare numai dacă Tip de autentificare este setat la Autentificare standard.
 Notă: Un asterisc (*) în dreptul unei valori indică setarea prestabilită din fabrică.	

NOTIFICĂRI

ELEMENT DE MENU	DESCRIERE
Consumabile: Afișare estimări consumabile <ul style="list-style-type: none"> • Afișare estimări* • Nu mai afișa estimări 	Afișează starea estimată a consumabilelor.
Consumabile Faceți clic pe Notificări aprovizionare	Configurați setările privind notificările atunci când imprimanta necesită intervenția utilizatorului.  Notă: Acest element de meniu apare numai la Embedded Web Server.
Configurare alerte de poșă electronică: Configurare poșă electronică <ul style="list-style-type: none"> • Gateway SMTP principal • Port gateway SMTP principal (25*) • Gateway SMTP secundar • Port poartă SMTP secundară (25*) • Expirare SMTP (30 secunde*) • Adresă de răspuns • Se utilizează întotdeauna adresa de răspuns SMTP implicită (Dezactivat*) • Utilizare SSL/TLS (Dezactivat*) • Solicită certificat de încredere (Activat*) • Autentificare server SMTP (Fără autentificare*) • E-mail inițiat de dispozitiv (Fără*) • ID-ul de utilizator al dispozitivului • Parola dispozitivului • Domeniu NTLM 	Configurați setările pentru e-mail ale imprimantei.  Notă: Acest element de meniu apare numai la Embedded Web Server.
Prevenirea erorilor: Asistență blocaje <ul style="list-style-type: none"> • Dezactivat • Activat* 	Setați imprimanta să depisteze automat blocajele de hârtie.
Prevenirea erorilor: Continuare automată <ul style="list-style-type: none"> • Dezactivat • 5-255 (5*) 	Permiterea imprimantei să continue procesarea sau imprimarea automată a unei lucrări după rezolvarea anumitor situații care necesită intervenția utilizatorului.
Prevenirea erorilor: Repornire automată	Setați imprimanta să repornească atunci când apare o eroare.

ELEMENT DE MENU	DESCRIERE
<ul style="list-style-type: none"> • Repornire automată (Repornește întotdeauna*) 	
Prevenirea erorilor: Repornire automată <ul style="list-style-type: none"> • Nr. maxim de reporniri automate (2*) 	Setează numărul de reporniri automate pe care le poate efectua imprimanta.
Prevenirea erorilor: Repornire automată <ul style="list-style-type: none"> • Fereastra Repornire automată (720*) 	Setați durata în secunde până când imprimanta va efectua o repornire automată.
Prevenirea erorilor: Repornire automată <ul style="list-style-type: none"> • Contor de repornire automată 	Afișează informații numai citire despre contorul de reporniri.
Prevenirea erorilor: Afișare eroare hârtie scurtă <ul style="list-style-type: none"> • Ștergere automată* • Activat 	Setați imprimanta să afișeze un mesaj când survine o eroare de hârtie scurtă.  Notă: Hârtia scurtă se referă la dimensiunea hârtiei încărcate.
Prevenirea erorilor: Protejare pagină <ul style="list-style-type: none"> • Dezactivat* • Activat 	Setați imprimanta să proceseze toată pagina în memorie înainte de a o imprima.
Recuperare conținut blocat: Recuperare pagini blocate <ul style="list-style-type: none"> • Auto* • Dezactivat • Activat 	Setați imprimanta să reimprime paginile blocate.
 Notă: Un asterisc (*) în dreptul unei valori indică setarea prestabilită din fabrică.	

GESTIONAREA ENERGIEI

ELEMENT DE MENU	DESCRIERE
Profil mod Repaus: Imprimare din modul Repaus <ul style="list-style-type: none"> • Imprimanta rămâne activă după imprimare • Accesare mod Repaus după imprimare* 	Setați imprimanta pentru a rămâne în modul Pregătit sau pentru a reveni în modul Repaus după imprimare.
Expirări: Mod Repaus <ul style="list-style-type: none"> • 1-120 minute (15*) 	Setați durata de inactivitate dinainte ca imprimanta să înceapă să funcționeze în modul Repaus.
Expirări: Expirare hibernare <ul style="list-style-type: none"> • Dezactivat • 1 oră • 2 ore • 3 ore • 6 ore • 1 zi • 2 zile • 3 zile* • 1 săptămână • 2 săptămâni • 1 lună 	Setați timpul înainte ca imprimanta să se oprească.
Expirări: Expirare hibernare la conectare <ul style="list-style-type: none"> • Hibernare • Fără hibernare* 	Setați Expirare hibernare pentru a dezactiva imprimanta în timp ce există o conexiune Ethernet activă.
 Notă: Un asterisc (*) în dreptul unei valori indică setarea prestabilită din fabrică.	



REVENIRE LA SETĂRILE PRESTABILITE DIN FABRICĂ

ELEMENT DE MENU	DESCRIERE
Restabilire setări <ul style="list-style-type: none"> • Restabilire toate setările • Restabilire setări imprimantă • Restabilire setări rețea 	Restabiliți setările implicite din fabrică ale imprimantei.

ÎNTREȚINEREA

Meniu Configurare

ELEMENT DE MENIU	DESCRIERE
Configurare USB: USB PnP <ul style="list-style-type: none"> • 1* • 2 	Schimbă modul de funcționare al driverului USB de imprimantă pentru a mări compatibilitatea cu un computer personal.
Configurare USB: Viteză USB <ul style="list-style-type: none"> • Maximă • Auto* 	Setează portul USB să ruleze la viteză maximă și dezactivează capacitățile sale de rulare la viteză ridicată.
Configurație tavă: Afișare mesaj suport pentru hârtie <ul style="list-style-type: none"> • Dezactivat • Numai pentru dimensiuni necunoscute* • Mereu 	Afișează un mesaj pentru a selecta formatul de hârtie și tipul după inserarea tăvii.
Configurație tavă: Încărcare A5 <ul style="list-style-type: none"> • Muchie scurtă • Muchie lungă* 	Specificați orientarea paginii la încărcarea hârtiei de dimensiune A5.
Configurație tavă: Solicitări hârtie <ul style="list-style-type: none"> • Auto* • Hârtie alimentată manual 	Stabilește sursa de hârtie pe care utilizatorul o va umple atunci când apare o solicitare de a încărca hârtie.
Configurație tavă: Solicitări plicuri <ul style="list-style-type: none"> • Auto* • Plic alimentat manual 	Stabilește sursa de hârtie pe care utilizatorul o va umple atunci când apare o solicitare de a încărca plicuri.
Configurație tavă: Acț. pt. solicitări <ul style="list-style-type: none"> • Solicitare utilizator* • Continuare • Utilizare curent 	Setați imprimanta pentru rezolvarea solicitărilor de schimbare a hârtiei sau a plicurilor.
Rapoarte: Pagină setări meniu <ul style="list-style-type: none"> • Jurnal evenimente • Sumar jurnal de evenimente 	Imprimați rapoarte despre setările meniului imprimantei, starea imprimantei și jurnalele de evenimente ale imprimantei.
Utilizare consumabile și contoare Ștergere istoric utilizare consumabile	Resetați contorul de alimentare cu pagini sau vizualizați numărul total de pagini imprimate.
Emulări imprimantă: Securitate	Setați timpul de expirare a paginii în timpul emulării.

ELEMENT DE MENUU	DESCRIERE
emulator <ul style="list-style-type: none"> • Expirare pagină • 0-60 (60*) 	
Emulări imprimantă: Securitate emulator <ul style="list-style-type: none"> • Resetare Emulator după lucrare <ul style="list-style-type: none"> – Dezactivat* – Activat 	Resetați emulatorul după o lucrare de imprimare.
Emulări imprimantă: Securitate emulator <ul style="list-style-type: none"> • Dezactivare acces la mesajele imprimantei <ul style="list-style-type: none"> – Dezactivat – Activat* 	Dezactivați accesul la mesajele imprimantei în timpul emulării.
Configurare imprimare: Conturare font <ul style="list-style-type: none"> • 0-150 (24*) 	Setează o valoare a dimensiunii punctului pentru text sub cea la care ecranele de înaltă frecvență sunt utilizate când se imprimă datele fontului.
Configurare imprimare: Densitate de imprimare <ul style="list-style-type: none"> • Dezactivat • 1-5 (3*) 	Reglați densitatea tonerului la imprimarea documentelor.
Operații dispozitiv: Mod silențios <ul style="list-style-type: none"> • Activat • Dezactivat* 	Setează imprimanta pentru a reduce nivelul de zgomot pe care îl face în timpul imprimării.  Notă: Această setare încetinește performanța globală a imprimantei.
Operații dispozitiv: Meniuri panou <ul style="list-style-type: none"> • Activare* • Dezactivare* 	Setează imprimanta să permită accesul la meniurile panoului de control.  Notă: Meniul poate fi configurat numai din Embedded Web Server.
Operații dispozitiv Ștergere stare particularizată	Ștergeți toate mesajele particularizate.
 Notă: Un asterisc (*) în dreptul unei valori indică setarea prestabilită din fabrică.	

Funcție de ștergere defectă

ELEMENT DE MENU	DESCRIERE
<ul style="list-style-type: none"> • Memorie imprimantă curățată ultima dată • Curățați toate informațiile din memoria nevolatilă • Ștergeți toate setările imprimantei și setările de rețea • Ștergeți toate comenzile rapide și setările pentru comenzi rapide 	<p>Ștergeți toate setările și comenzile rapide stocate pe imprimantă.</p> <p> Notă: Ștergerea tuturor comenzilor rapide și setările pentru comenzi rapide sunt disponibile numai la anumite modele de imprimantă.</p>



DESPRE ACEASTĂ IMPRIMANTĂ

ELEMENT DE MENU	DESCRIERE
Eticheta obiectului Xerox	Lungimea maximă a textului este de 32 de caractere.
Eticheta obiectului clientului	Afișați numărul de serie al imprimantei. Lungimea maximă a textului este de 32 de caractere.
Amplasarea imprimantei	Identifică locația imprimantei. Lungimea maximă a textului este de 63 de caractere.
Contactați	Personalizează numele imprimantei. Lungimea maximă a textului este de 63 de caractere.

Imprimare

ASPECT



ELEMENT DE MENU	DESCRIERE
Fețe <ul style="list-style-type: none"> • 1 față* • 2 fețe 	Specifică dacă se imprimă pe o singură față sau pe ambele fețe ale paginii.
Stil răsturnare pagină <ul style="list-style-type: none"> • Muchie lungă* • Muchie scurtă 	Determină care latură a hârtiei (marginea scurtă sau marginea lungă) este legată la imprimarea față-verso.  Notă: În funcție de opțiunea selectată, imprimanta decalează automat fiecare informație imprimată pe pagină, pentru legarea corectă a lucrării.
Pagini goale <ul style="list-style-type: none"> • Imprimare • Nu se imprimă* 	Imprimarea paginilor goale incluse într-o lucrare de imprimare.
Colaționare <ul style="list-style-type: none"> • Dezactivat [1,1,1,2,2,2] • Activat [1,2,1,2,1,2]* 	În special când se imprimă mai multe copii ale unei lucrări, paginile fiecărei lucrări de imprimare sunt așezate în ordine.
Coli de separare <ul style="list-style-type: none"> • Fără* • Între exemplare • Între lucrări • Între pagini 	Inserarea colilor de separare goale la imprimare.
Sursă coală de separare Tava [x] (1*)	Specificați sursa hârtiei pentru coala de separare.
Pagini pe față <ul style="list-style-type: none"> • Dezactivat* • 2 pagini pe față • 3 pagini pe față • 4 pagini pe față • 6 pagini pe față • 9 pagini pe față • 12 pagini pe față • 16 pagini pe față 	Imprimă mai multe imagini pe o singură față a hârtiei.
Ordonare pagini per față <ul style="list-style-type: none"> • Orizontal* 	Specifică poziționarea imaginilor multiple de pagină atunci când se utilizează Pagini per față.

ELEMENT DE MENU	DESCRIERE
<ul style="list-style-type: none"> • Rotire pe orizontală • Vertical • Rotire pe verticală 	 Notă: Poziționarea depinde de numărul imaginilor de pe pagină și de orientarea acestora.
Orientare pagini per față <ul style="list-style-type: none"> • Auto* • Peisaj • Portret 	Specifică orientarea unui document cu mai multe pagini atunci când se utilizează Pagini per față.
Chenar Pagini per față <ul style="list-style-type: none"> • Fără* • Compact 	Imprimați un chenar în jurul fiecărei imagini a unei pagini când utilizați setarea Pagini per față.
Exemplare 1-9999 (1*)	Specificați numărul de copii pentru fiecare lucrare de imprimare.
Zonă de imprimare <ul style="list-style-type: none"> • Normal* • Întreaga pagină 	Setați suprafața imprimabilă pe o coală de hârtie.
 Notă: Un asterisc (*) în dreptul unei valori indică setarea prestabilită din fabrică.	



CONFIGURARE





ELEMENT DE MENU	DESCRIERE
Limbaj imprimantă Emulare PCL	Setați limbajul imprimantei.
Ordine imprimare tot <ul style="list-style-type: none"> • Alfabetică* • Cea mai nouă prima • Cea mai veche prima 	Specificați ordinea în care alegeți să imprimați toate lucrările în așteptare și confidențiale.
Controale de acces fișier PJJ Dezactivat Activat*	Permite utilizatorilor să seteze controlul accesului la limbajul lucrării de imprimare.
 Notă: Un asterisc (*) în dreptul unei valori indică setarea prestabilită din fabrică.	

CALITATE





ELEMENT DE MENU	DESCRIERE
Rezoluție de imprimare <ul style="list-style-type: none"> • 300 dpi • 600 dpi* • Calit. imagine 1200 • Calit. imagine 2400 	Setează rezoluția textului și imaginilor de pe lucrarea imprimată.  Notă: Rezoluția este determinată în puncte per inci sau calitate imagine.
Luminozitate toner <ul style="list-style-type: none"> • Ușoară • Normal* • Întunecat 	Determină nivelul de luminozitate sau de întunecare al imaginilor textului.
Semiton <ul style="list-style-type: none"> • Normal* • Detalii 	Îmbunătățește materialele imprimate, cu linii mai netede și margini mai clare.
 Notă: Un asterisc (*) în dreptul unei valori indică setarea prestabilită din fabrică.	

PCL

ELEMENT DE MENU	DESCRIERE
Nume font [Lista fonturilor disponibile] (Courier*)	Selectați un font din sursa de fonturi specificată.
Set de simboluri [Lista seturilor de simboluri disponibile] (10U PC-8*)	Specificați setul de simboluri pentru fiecare nume de font.  Notă: Un set de simboluri este un set de caractere alfabetice și numerice, semne de punctuație și simboluri speciale. Seturile de simboluri acceptă diverse limbi sau programe specifice cum sunt simbolurile matematice pentru text științific.
Pas 0,08-100 (10*)	Specificați pasul pentru fonturile fixe sau monospațiu.  Notă: Pasul reprezintă numărul de caractere cu lățime fixă dintr-un inch pe orizontală al tipului.
Orientare <ul style="list-style-type: none"> • Portret* • Peisaj • Inversare portret • Inversare peisaj 	Specifică orientarea textului și a elementelor grafice de pe pagină.

ELEMENT DE MENU	DESCRIERE
Rânduri pe pagină 1-255	Specificați numărul de rânduri de text pentru fiecare pagină imprimată prin intermediul fluxului de date PCL . <ul style="list-style-type: none"> • Acest element de meniu activează distanțarea verticală, care determină ca numărul selectat de rânduri solicitate să fie imprimate între marginile implicite ale paginii. • 60 este setarea implicită din fabrică pentru S.U.A. Setarea internațională prestabilită din fabrică este 64.
Lățime minimă a liniei PCL5 1–30 (2*)	Setăți lățimea minimă inițială a cursei pentru orice lucrare imprimată la 1200 dpi.
Lățimea minimă a liniei PCLXL 1–30 (2*)	
Lățime A4 <ul style="list-style-type: none"> • 198 mm* • 203 mm 	Specifică lățimea paginii logice pe hârtia de dimensiuni A4.  Notă: Pagina logică este spațiul de pe pagina fizică unde sunt imprimate datele.
CR automat după LF <ul style="list-style-type: none"> • Dezactivat* • Activat 	Setăți imprimanta să efectueze un retur de car după comanda de control salt la rând nou.  Notă: Returul de care este un mecanism care comandă imprimanta să mute poziția cursorului la prima valoare de pe aceeași linie.
LF automat după CR <ul style="list-style-type: none"> • Dezactivat* • Activat 	Setăți imprimanta să efectueze un salt la rând nou după o comandă de control retur car.
Expirare imprimare <ul style="list-style-type: none"> • Dezactivat • Activat* 	Setăți imprimanta să finalizeze o lucrare de imprimare după ce a fost inactivă un interval de timp specificat în secunde.
Timp de expirare imprimare 1-255 (90*)	Setăți timpul în secunde după care imprimanta să încheie o lucrare de imprimare după ce a fost inactivă.  Notă: Acest element de meniu este afișat numai atunci când este activată opțiunea Expirare imprimare.
 Notă: Un asterisc (*) în dreptul unei valori indică setarea prestabilită din fabrică.	

IMAGINE

ELEMENT DE MENU	DESCRIERE
Încadrare automată <ul style="list-style-type: none"> • Activat • Dezactivat* 	<p>Selectați cea mai bună setare disponibilă pentru dimensiunea și orientarea hârtiei în cazul unei imagini.</p> <p> Notă: Dacă este setat la Activat, acest element de meniu înlocuiește setările de redimensionare și orientare pentru imagine.</p>
Inversare <ul style="list-style-type: none"> • Dezactivat* • Activat 	<p>Inversați imaginile monocromatice în două tonuri.</p> <p> Notă: Acest element de meniu nu este valabil pentru imaginile în format GIF sau JPEG.</p>
Scalare <ul style="list-style-type: none"> • Ancorare stânga sus • Încadrare optimă* • Ancorare în centru • Încadrare pe înălțime/lățime • Încadrare pe înălțime • Încadrare pe lățime 	<p>Potrivii imaginea pe suprafața imprimabilă.</p> <p> Notă: Când opțiunea Încadrare automată este setată la valoarea Activat, redimensionarea este setată automat la Încadrare optimă.</p>
Orientare <ul style="list-style-type: none"> • Portret* • Peisaj • Inversare portret • Inversare peisaj 	<p>Specifică orientarea textului și a elementelor grafice de pe pagină.</p>
<p> Notă: Un asterisc (*) în dreptul unei valori indică setarea prestabilită din fabrică.</p>	

Hârtie



CONFIGURAȚIE TAVĂ

ELEMENT DE MENU	DESCRIERE
Sursă prestabilită <ul style="list-style-type: none"> Tava [x] (1*) Hârtie alimentată manual Plic alimentat manual 	Setați sursa hârtiei pentru toate lucrările de imprimare.
Dimensiune/Tip hârtie <ul style="list-style-type: none"> Tava [x] (1*) Hârtie alimentată manual Plic alimentat manual 	Specificați dimensiunea sau tipul hârtiei încărcate în fiecare sursă de hârtie.
Dimensiune înlocuitoare <ul style="list-style-type: none"> Dezactivat Letter/A4 Toate valorile listate* 	Setați imprimanta să înlocuiască o dimensiune specificată a hârtiei dacă dimensiunea solicitată nu este încărcată în nicio sursă de hârtie. <ul style="list-style-type: none"> Opțiunea Dezactivat solicită utilizatorului să încarce dimensiunea de hârtie necesară. Opțiunea Letter/A4 imprimă un document de dimensiune A4 în format Letter când se încarcă hârtie Letter, iar lucrările de dimensiune Letter se imprimă pe hârtie de dimensiune A4 când se încarcă hârtie A4. Opțiunea Toate valorile listate înlocuiește Letter/A4.
 Notă: Un asterisc (*) în dreptul unei valori indică setarea prestabilită din fabrică.	

CONFIGURAȚIE MEDIA

Configurare universală

ELEMENT DE MENU	DESCRIERE
Unități de măsură <ul style="list-style-type: none"> Inchi Milimetri 	Specificați unitatea de măsură pentru formatul universal de hârtie.  Notă: Setarea implicită din fabrică pentru S.U.A. din fabrică pentru S.U.A. Setarea implicită din fabrică internațională este milimetrul.
Lățime portret <ul style="list-style-type: none"> 3,00–14,17 inchi (8,50*) 76-360mm (216*) 	Setați lățimea portret a hârtiei format universal.



ELEMENT DE MENUU	DESCRIERE
Înălțime portret <ul style="list-style-type: none"> • 3,00–14,17 inchi (14*) • 76-360mm (356*) 	Setați înălțimea portret a hârtiei format universal.
Direcție alimentare <ul style="list-style-type: none"> • Muchie scurtă* • Muchie lungă 	Setați imprimanta să preia hârtie din marginea scurtă sau cea lungă.  Notă: Opțiunea Margine lungă este afișată numai dacă marginea mai lungă este mai scurtă decât lățimea maximă acceptată.
 Notă: Un asterisc (*) în dreptul unei valori indică setarea prestabilită din fabrică.	

Tipuri de suport

ELEMENT DE MENUU	DESCRIERE
<ul style="list-style-type: none"> • Hârtie simplă • Carton • Hârtie reciclată • Etichete • Hârtie standard • Plic • Hârtie cu antet • Preimprimată • Hârtie colorată • Ușoară • Grea 	Specificați textura, greutatea și orientarea hârtiei încărcate.

Rețea/Porturi

PREZENTARE GENERALĂ A REȚELEI

ELEMENT DE MENU	DESCRIERE
Adaptor activ <ul style="list-style-type: none"> • Auto* • Rețea standard • Fără fir 	Specificați tipul de conexiune în rețea.
Stare rețea	Afișați starea conexiunii în rețea a imprimantei.
Afișare stare rețea pe imprimantă <ul style="list-style-type: none"> • Dezactivat • Activat* 	Afișare stare rețea pe ecran.
Viteză, Duplex	Afișați viteza adaptorului de rețea activ.
IPv4	Afișare adresă IPv4.
Toate adresele IPv6	Afișează toate adresele IPv6.
Reinițializare server de imprimare Start	Resetați toate conexiunile la imprimantă ale rețelei active.  Notă: Această setare elimină toate setările de configurare a rețelei.
Expirare lucrare în rețea <ul style="list-style-type: none"> • Dezactivat • Activat* (90 secunde) 	Setarea duratei de timp înainte ca imprimanta să revoce o lucrare de imprimare în rețea.
Pagină banner <ul style="list-style-type: none"> • Dezactivat* • Activat 	Imprimați o pagină banner.
Activare conexiuni la rețea <ul style="list-style-type: none"> • Activare* • Dezactivare 	Activați sau dezactivați toate conexiunile la rețea.
Activare LLDP <ul style="list-style-type: none"> • Dezactivat* • Activat 	Activați Link Layer Discovery Protocol (LLDP) pe imprimantă.
 Notă: Un asterisc (*) în dreptul unei valori indică setarea prestabilită din fabrică.	

FĂRĂ FIR



Notă: Acest meniu este disponibil numai pentru imprimantele conectate la o rețea Wi-Fi sau pentru imprimantele prevăzute cu adaptor de rețea fără fir.



ELEMENT DE MENIU	DESCRIERE
<p>Configurare de la panoul imprimantei</p> <ul style="list-style-type: none"> • Alegere rețea • Adăugare rețea Wi-Fi <ul style="list-style-type: none"> – Nume rețea – Mod Rețea <ul style="list-style-type: none"> – Infrastructură – Mod de securitate fără fir <ul style="list-style-type: none"> – Dezactivat – WPA2/WPA - Personal – WPA2 - Personal – WPA2/WPA3 - Personal – WPA3 - Personal – 802.1x - RADIUS 	<p>Determină rețeaua fără fir la care se conectează imprimanta.</p> <p>Selectați Alegere rețea pentru a alege dintr-o listă cu rețele wireless descoperite.</p> <p>Selectați Adăugare rețea Wi-Fi pentru a adăuga manual o rețea Wi-Fi nedescoperită.</p> <p>Când setați 802.1x-RADIUS, asigurați-vă că sunt făcute setările de autentificare 802.1x pentru a evita deconectarea de la rețea.</p> <p> Notă: Acest element de meniu apare drept <i>Configurare conexiune fără fir</i> în Embedded Web Server.</p>
<p>Configurare Wi-Fi protejată</p> <ul style="list-style-type: none"> • Pornire metodă prin apăsare pe buton • Pornire metodă PIN 	<p>O metodă alternativă de a vă conecta la o rețea wireless este prin intermediul Configurare Wi-Fi protejată.</p> <ul style="list-style-type: none"> • Pornire metodă cu apăsare pe buton conectează imprimanta la o rețea fără fir atunci când atât butonul de pe imprimantă, cât și butonul de pe punctul de acces (routerul fără fir) sunt apăsată într-un interval dat. • Pornire metodă PIN conectează imprimanta la o rețea fără fir prin introducerea unui cod PIN al imprimantei în setările de conexiune fără fir ale punctului de acces.
<p>Compatibilitate</p> <p>802.11b/g/n (2.4GHz)*</p>	<p>Specifică standardul wireless pentru rețeaua Wi-Fi.</p>
<p>Mod de securitate fără fir</p> <ul style="list-style-type: none"> • Dezactivat* • WPA2/WPA-Personal 	<p>Setează tipul de securizare pentru conectarea imprimantei la dispozitive wireless.</p> <p>Activați securitatea Wi-Fi prin protocolul Acces protejat Wi-Fi (WPA) sau prin 802.1x standard.</p> <p>Când este setat la modul de securitate WPA, pentru cheia pre-partajată, introduceți parola pentru</p>

ELEMENT DE MENUU	DESCRIERE
<ul style="list-style-type: none"> – Mod criptare WPA2/WPA-PSK <ul style="list-style-type: none"> – AES – Setare Cheie de rețea partajată • WPA2-Personal <ul style="list-style-type: none"> – Mod criptare WPA2-PSK <ul style="list-style-type: none"> – AES – Setare Cheie de rețea partajată • WPA2/WPA3 - Personal <ul style="list-style-type: none"> – Mod criptare WPA2/WPA3-PSK – Setare Cheie de rețea partajată • WPA3 - Personal <ul style="list-style-type: none"> – Mod criptare WPA3-PSK – Setare Cheie de rețea partajată • 802.1x - RADIUS <ul style="list-style-type: none"> – Mod de criptare 802.1x <ul style="list-style-type: none"> – WPA + – WPA2* – WPA2 + PMF 	<p>conexiunea wireless securizată.</p> <p>Când setați 802.1x-RADIUS, asigurați-vă că sunt făcute setările de autentificare 802.1x pentru a evita deconectarea de la rețea.</p> <p>PMF este Protected Management Frames (Cadre de gestionare protejate).</p>
<p>IPv4</p> <ul style="list-style-type: none"> • Activare DHCP <ul style="list-style-type: none"> – Activat* – Dezactivat • Setare adresă IP statică <ul style="list-style-type: none"> – Adresă IP – Mască de rețea – Gateway 	<p>Activați Protocolul de configurare dinamică a gazdei (Dynamic Host Configuration Protocol - DHCP) și configurați adresa IP statică.</p> <p>DHCP este un protocol standard care permite unui server să distribuie în mod dinamic clienților adresele IP și informațiile de configurare.</p>
<p>IPv6</p> <ul style="list-style-type: none"> • Activare IPv6 <ul style="list-style-type: none"> – Activat* – Dezactivat • Activare DHCPv6 	<p>Activați și configurați setările IPv6 ale imprimantei.</p>

ELEMENT DE MENUU	DESCRIERE
<ul style="list-style-type: none"> – Activat – Dezactivat* • Configurare automată adresă fără stare <ul style="list-style-type: none"> – Activat* – Dezactivat • Adresă server DNS • Adresă IPv6 alocată manual • Router IPv6 alocat manual • Prefix adresă 0–128 (64*) • Toate adresele IPv6 • Toate adresele de router IPv6 	
<p>Adresă de rețea</p> <ul style="list-style-type: none"> • UAA • LAA 	Vizualizați adresele de rețea.
<p>Comutare inteligentă PCL</p> <ul style="list-style-type: none"> • Activat* • Dezactivat 	<p>Setează imprimanta să comute automat la emularea PCL, dacă aceasta este necesară pentru o lucrare de imprimare, indiferent de limbajul implicit al imprimantei.</p> <p>În cazul în care comutarea inteligentă PCL este dezactivată, imprimanta nu analizează datele primite și utilizează limbajul implicit specificat în meniul Configurare.</p>
<p>Comutare inteligentă PS</p> <ul style="list-style-type: none"> • Activat* • Dezactivat 	<p>Setează imprimanta să comute automat la emularea PS, dacă aceasta este necesară pentru o lucrare de imprimare, indiferent de limbajul implicit al imprimantei.</p> <p>Atunci când comutarea inteligentă PS este dezactivată, imprimanta nu analizează datele primite și utilizează limbajul implicit specificat în meniul Configurare.</p>

ELEMENT DE MENU	DESCRIERE
PS binar Mac <ul style="list-style-type: none"> • Auto* • Activat • Dezactivat 	<p>Setați imprimanta pentru a procesa lucrări de imprimare PostScript binare Macintosh.</p> <ul style="list-style-type: none"> • Setarea Activat procesează lucrările de imprimare PostScript binare în modul brut. • Setarea Dezactivat filtrează lucrările de imprimare folosind protocolul standard.
 Notă: Un asterisc (*) în dreptul unei valori indică setarea implicită din fabrică.	



WI-FI DIRECT

ELEMENT DE MENU	DESCRIERE
Activare Wi-Fi Direct <ul style="list-style-type: none"> • Activat • Dezactivat* 	Setează imprimanta să se conecteze direct la dispozitivele Wi-Fi.
Numele Wi-Fi Direct	Specificați numele rețelei Wi-Fi Direct.
Parola Wi-Fi Direct	Setează parola pentru autentificarea și validarea utilizatorilor la o conexiune Wi-Fi.
Afișare parolă pe pagina de configurare <ul style="list-style-type: none"> • Dezactivat • Activat* 	Afișare parolă Wi-Fi Direct pe pagina de configurare a rețelei.
Număr canal preferat <ul style="list-style-type: none"> • 1-11 • Auto* 	Setați canalul preferat al rețelei Wi-Fi.
Adresă IP proprietar grup	Specifică adresa IP a proprietarului grupului.
Acceptare automată solicitări prin butonul de comandă <ul style="list-style-type: none"> • Dezactivat* • Activat 	<p>Acceptare solicitări de conectare automată la rețea.</p>  Notă: Acceptarea automată a clienților nu este sigură.
 Notă: Un asterisc (*) în dreptul unei valori indică setarea prestabilită din fabrică.	

AIRPRINT



ELEMENT DE MENU	DESCRIERE
AirPrint <ul style="list-style-type: none"> • Activat • Dezactivat 	
Nume Bonjour	Numele utilizat pentru a identifica imprimanta pe AirPrint.
Nume organizație	
Unitate organizațională	
Amplasarea imprimantei	
Latitudine imprimantă	Latitudinea GPS a imprimantei. Intervalul este –90 până la 90.
Longitudine imprimantă	Longitudinea GPS a imprimantei. Intervalul este –180 până la 180.
Altitudine imprimantă	Altitudinea GPS a imprimantei. Intervalul este –100000 până la 100000.
Mai multe opțiuni	De la Embedded Web Server, navigați la Setări > Rețea/Porturi > AirPrint > Mai multe opțiuni pentru următoarele opțiuni.
Consumabile Cartuș negru Unitate imagistică	Acest meniu listează starea consumabilelor/notificări.
Imprimantă Tip dispozitiv Viteză dispozitiv Nivel firmware Tava 1 Recipient standard	Acest meniu listează specificațiile imprimantei și starea/notificările privind tava de intrare/ieșire.
Metode de conectare	Pentru mai multe informații, consultați Metode de conectare
Administrare certificate	Pentru mai multe informații, consultați Administrare certificate
Configurare imprimare confidențială	Pentru mai multe informații, consultați Configurare imprimare confidențială

GESTIONARE SERVICII MOBILE

ELEMENT DE MENU	DESCRIERE
Activare IPP Print <ul style="list-style-type: none"> • Activat* • Dezactivat 	Activarea setării IPP Print în imprimantă.
Activare IPP prin USB <ul style="list-style-type: none"> • Activat* • Dezactivat 	Activarea setării IPP prin USB în imprimantă.  Notă: După modificarea acestei setări, utilizatorul trebuie să repornească imprimanta.
Activare Mopria Print Discovery <ul style="list-style-type: none"> • Activat* • Dezactivat 	Activarea setării Mopria Print Discovery în imprimantă.
 Notă: Un asterisc (*) în dreptul unei valori indică setarea implicită din fabrică.	

ETHERNET



ELEMENT DE MENU	DESCRIERE
Viteză rețea	Afișați viteza unui adaptor de rețea activă.
IPv4 : Activare DHCP <ul style="list-style-type: none"> • Activat* • Dezactivat 	Activarea Protocolului de configurare dinamică a gazdei (Dynamic Host Configuration Protocol - DHCP).  Notă: DHCP este un protocol standard care permite unui server să aloce dinamic o adresă IP și alți parametri de configurare a rețelei fiecărui dispozitiv din rețea, astfel încât să poată să comunice cu alte rețele IP.
IPv4 : Setare adresă IP statică <ul style="list-style-type: none"> • Adresă IP • Mască de rețea • Gateway 	Setarea adresei IP statice a imprimantei dvs.
IPv6 : Activare IPv6 <ul style="list-style-type: none"> • Activat* • Dezactivat 	Activează protocolul IPv6 la imprimantă.
IPv6 : Activare DHCPv6 <ul style="list-style-type: none"> • Dezactivat* • Activat 	Activează protocolul DHCPv6 la imprimantă.



ELEMENT DE MENUU	DESCRIERE
IPv6 : Configurare automată adresă fără stare <ul style="list-style-type: none"> • Dezactivat • Activat* 	Setați placa de rețea pentru a accepta intrările de configurare automată a adreselor IPv6, specificate de un router.
IPv6 Adresă DNS	Specificarea adresei serverului DNS.
IPv6 : Prefix adresă <ul style="list-style-type: none"> • 0-128 (64*) 	Specificarea prefixului de adresă.
IPv6 Toate adresele IPv6	Afișează toate adresele IPv6.
IPv6 Toate adresele de router IPv6	Afișarea tuturor adreselor de router IPv6.
Adresă de rețea <ul style="list-style-type: none"> • UAA • LAA 	<p>Afișați adresele Media Access Control (MAC) (Controlul accesului la mediu) ale imprimantei: Locally Administered Address (LAA) (Adresă administrată local) și Universally Administered Address (UAA) (Adresă administrată universal).</p> <p> Notă: Puteți schimba manual adresa LAA a imprimantei.</p>
Comutare inteligentă PCL <ul style="list-style-type: none"> • Activat* • Dezactivat 	<p>Setează imprimanta să comute automat la emularea PCL, dacă aceasta este necesară pentru o lucrare de imprimare, indiferent de limbajul implicat al imprimantei.</p> <p> Notă: Atunci când comutarea inteligentă PCL este dezactivată, imprimanta nu analizează datele primite și utilizează limbajul implicat specificat în meniul Configurare.</p>
Ethernet eficient energetic <ul style="list-style-type: none"> • Auto* • Activat • Dezactivat 	Reducerea consumului de energie când imprimanta nu primește date din rețeaua Ethernet.
<p> Notă: Un asterisc (*) în dreptul unei valori indică setarea prestabilită din fabrică.</p>	

TCP/IP



Notă: Acest meniu apare numai la imprimantele de rețea sau la imprimantele conectate la servere de imprimare.

ELEMENT DE MENU	DESCRIERE
Setare nume gazdă	Setați numele gazdei TCP/IP curente.
Nume domeniu	Setați numele domeniului.  Notă: Acest element de meniu apare numai la Embedded Web Server.
Permite DHCP/BOOTP să actualizeze serverul NTP <ul style="list-style-type: none"> • Activat* • Dezactivat 	Permite clienților DHCP și BOOTP să actualizeze setările NTP ale imprimantei.
Nume configurație zero	Specificați un nume de serviciu pentru rețeaua cu configurație zero.  Notă: Acest element de meniu apare numai la Embedded Web Server.
Activare IP automat <ul style="list-style-type: none"> • Activat* • Dezactivat 	Atribuiți o adresă IP în mod automat.
Adresă DNS	Specificați adresa serverului curent Domain Name System (DNS) (Sistem de nume de domenii).
DNS de rezervă	Specificați adresele serverului DNS de rezervă.
DNS de rezervă 2	
DNS de rezervă 3	
Ordine de căutare domeniu	Specificați o listă a numelor de domenii pentru localizarea imprimantei și resurselor sale care se află în domenii diferite ale rețelei.  Notă: Acest element de meniu apare numai la Embedded Web Server.
Activare DDNS <ul style="list-style-type: none"> • Dezactivat* • Activat 	Actualizarea setărilor DNS dinamic.
DDNS TTL	Specificați setările DDNS curente.
TTL implicit	
Durată de reîmprospătare DDNS	
Activare mDNS <ul style="list-style-type: none"> • Activat* • Dezactivat 	Actualizați setările DNS multicast.

ELEMENT DE MENU	DESCRIERE
Adresa WINS	Specificați o adresă de server pentru Windows Internet Name Service (WINS) (Serviciul de alocare a numelui de domeniu pentru Windows).
Activare BOOTP <ul style="list-style-type: none"> Dezactivat* Activat 	Permiteți BOOTP să atribuie o adresă IP de imprimantă.
Listă servere restricționate	Specificați o adresă IP pentru conexiunile TCP. <ul style="list-style-type: none"> Acest element de meniu apare numai la Embedded Web Server. Utilizați o virgulă pentru a separa fiecare adresă IP. Aveți posibilitatea de a adăuga până la 50 de adrese IP.
Opțiuni pentru Listă servere restricționată <ul style="list-style-type: none"> Se blochează toate porturile* Blocați numai imprimarea Blocați numai imprimarea și HTTP 	Specificați modul în care adresele IP din listă pot să acceseze funcționalitatea imprimantei. <p> Notă: Acest element de meniu apare numai la Embedded Web Server.</p>
MTU	Specificați un parametru al unității de transmisie maxime (MTU) pentru conexiunile TCP.
Port de imprimare RAW 1–65535 (9100*)	Specificați un număr de port RAW pentru imprimantele conectate la o rețea.
Viteză maximă trafic ieșire <ul style="list-style-type: none"> Dezactivat* Activat 	Activați rata maximă de transfer a imprimantei.
Kilobiți/ secundă	Dacă selectați Activ pentru Viteză maximă trafic ieșire , apare câmpul Kilobiți/secundă. Selectați o gamă între 100–1000000.
Asistență TLS	Din Embedded Web Server, mergeți la Setări > Rețea/Porturi > TCP/IP . Îmbunătățiți politica de confidențialitate a imprimantei și integritatea datelor. <p> Notă: Setările TLS aparțin doar Embedded Web Server. Nu aparțin clienților care utilizează TLS. Pentru mai multe informații, consultați <i>Ghidul administratorului Embedded Web Server</i>.</p> <p> Notă: TLSv1.3 este acceptat implicit și nu poate fi dezactivat. Anularea selecției celorlalte setări TLS va forța EWS să utilizeze doar TLSv1.3.</p>

ELEMENT DE MENUU	DESCRIERE
Activare TLSv1.0 <ul style="list-style-type: none"> • Activat* • Oprit 	Setați setările de protocol Activare TLSv1.0.
Activare TLSv1.1 <ul style="list-style-type: none"> • Activat* • Oprit 	Setați setările de protocol Activare TLSv1.1.
Activare TLSv1.2 <ul style="list-style-type: none"> • Activat • Oprit 	Setați setările de protocol Activare TLSv1.2.
Suită de cifruri SSL	Specificați algoritmi de codificare de utilizat pentru conexiunile SSL sau TLS.
Suită de cifruri SSL TLSv1.3	TLS_AES_256_GCM_SHA384:TLS_AES_128_GCM_SHA256
Acces port TCP/IP [Nume port x] <ul style="list-style-type: none"> • Activat • Dezactivat 	Prezintă toate porturile disponibile și starea acestora.
 Notă: Un asterisc (*) în dreptul unei valori indică setarea prestabilită din fabrică.	

SNMP



Notă: Acest meniu apare numai pentru modelele de imprimante de rețea sau pentru imprimantele conectate la servere de imprimare.

ELEMENT DE MENUU	DESCRIERE
<p>SNMP Versiunile 1 și 2c</p> <ul style="list-style-type: none"> • Activat <ul style="list-style-type: none"> – Dezactivat – Activat* • Acceptare setare SNMP <ul style="list-style-type: none"> – Dezactivat – Activat* • Activare PPM MIB <ul style="list-style-type: none"> – Dezactivat – Activat* <p>Comunitate SNMP</p>	<p>Configurați Simple Network Management Protocol (SNMP) (Protocol simplu de administrare a rețelei) versiunile 1 și 2c pentru instalarea driverelor și aplicațiilor de imprimare.</p>
<p>SNMP versiunea 3</p> <ul style="list-style-type: none"> • Activat <ul style="list-style-type: none"> – Dezactivat – Activat* • Nume context • Setări acreditări de citire/scriere <ul style="list-style-type: none"> – Nume de utilizator – Parola de autentificare – Parola de confidențialitate • Setări acreditări numai-citire <ul style="list-style-type: none"> – Nume de utilizator – Parola de autentificare – Parola de confidențialitate • Cheie de autentificare <ul style="list-style-type: none"> – MD5 – SHA1* • Nivel minim de autentificare <ul style="list-style-type: none"> – Fără autentificare, Fără confidențialitate – Autentificare, Fără confidențialitate 	<p>Configurați SNMP versiunea 3 pentru instalarea și actualizarea securității imprimantei.</p>

ELEMENT DE MENUU	DESCRIERE
<ul style="list-style-type: none"> – Autentificare, Confidențialitate* • Algoritm de confidențialitate <ul style="list-style-type: none"> – DES – AES-128* 	
 Notă: Un asterisc (*) în dreptul unei valori indică setarea prestabilită din fabrică.	

IPSEC



Notă: Acest meniu apare numai pentru modelele de imprimante de rețea sau pentru imprimantele conectate la servere de imprimare.

ELEMENT DE MENUU	DESCRIERE
Activare IPsec Dezactivat* Activat	Activați Internet Protocol Security (IPsec) (Securizarea protocoalelor de Internet).
Configurația de bază Implicit* Compatibilitate Securizat	Setați configurația de bază a IPsec. Acest element de meniu apare numai atunci când opțiunea Activare IPsec este setată la Activat.
Propunere grup DH (Diffie-Hellman) modp2048 (14)* modp3072 (15) modp4096 (16) modp6144 (17)	Setați criptarea IPsec. Acest element de meniu apare numai când opțiunea Configurație de bază este setată la Compatibilitate.
Metodă de criptare propusă	Specificați o metodă de criptare. Acest element de meniu apare numai când opțiunea Configurație de bază este setată la Compatibilitate.
Metodă de autentificare propusă	Specificați o metodă de autentificare. Acest element de meniu apare numai când opțiunea Configurație de bază este setată la Compatibilitate.
Durată de viață IKE SA (Ore)	Specificați perioada de expirare pentru IKE SA. Acest element de meniu este afișat numai când

ELEMENT DE MENU	DESCRIERE
	opțiunea Configurație de bază este setată la Compatibilitate.
Durată de viață IPsec SA (Ore)	Specificați perioada de expirare pentru IPsec SA. Acest element de meniu este afișat numai când opțiunea Configurație de bază este setată la Compatibilitate.
Certificat dispozitiv IPsec	Precizați un certificat IPsec. Acest element de meniu este afișat numai când opțiunea Configurație de bază este setată la Compatibilitate sau Securizat.
Conexiuni autentificate cheie predistribuită Gazda [x] Adresă Cheie	Configurați conexiunile autentificate ale imprimantei. Acele elemente de meniu apar numai când opțiunea Activare IPsec este setată la Activat.
Conexiuni autentificate prin certificat Adresă[/subrețea] gazda [x] Adresă[/subrețea]	





802.1X

Notă: Acest meniu apare numai pentru modelele de imprimante de rețea sau pentru imprimantele conectate la servere de imprimare.

ELEMENT DE MENU	DESCRIERE
Activ Dezactivat* Activat	Permite imprimantei să se conecteze la rețele care necesită autentificare înainte de a permite accesul.
 Notă: Un asterisc (*) în dreptul unei valori indică setarea prestabilită din fabrică.	

CONFIGURAȚIE LPD



Notă: Acest meniu apare numai pentru modelele de imprimante de rețea sau pentru imprimantele conectate la servere de imprimare.

ELEMENT DE MENU	DESCRIERE
Expirare LPD 0-65535 secunde (90*)	Setați valoarea duratei de expirare pentru a opri serverul Line Printer Daemon (LPD) să aștepte pe termen nedefinit lucrările de imprimare blocate sau nevalide.
Pagină baner LPD Dezactivat* Activat	Imprimați o pagină banner pentru toate lucrările de imprimare LPD.  Notă: O pagină banner este prima pagină a unei lucrări de imprimare, utilizată ca separator al lucrărilor de imprimare și pentru a identifica inițiatorul solicitării lucrării de imprimare.
Pagină trailer LPD Dezactivat* Activat	Imprimați o pagină trailer pentru toate lucrările de imprimare LPD.  Notă: O pagină trailer este ultima pagină a unei lucrări de imprimare.
Conversie retur de car LPD Dezactivat* Activat	Activați conversia returului de car.  Notă: Returul de care este un mecanism care comandă imprimanta să mute poziția cursorului la prima valoare de pe aceeași linie.
 Notă: Un asterisc (*) în dreptul unei valori indică setarea prestabilită din fabrică.	



SETĂRI HTTP/FTP

 Notă: Acest meniu apare numai pentru modelele de imprimante de rețea sau pentru imprimantele conectate la servere de imprimare.

ELEMENT DE MENU	DESCRIERE
Activare server HTTP Dezactivat Activat*	Accesați serverul Embedded Web Server pentru monitorizarea și gestionarea imprimantei.
Activare HTTPS Dezactivat Activat*	Configurați setările HyperText Transfer Protocol Secure (HTTPS) (Protocol de transfer hipertext securizat).
Forțare conexiuni HTTPS Dezactivat*	Forțați imprimanta să utilizeze conexiunile HTTPS.

ELEMENT DE MENUU	DESCRIERE
Activat	
Activare FTP/TFTP Dezactivat Activat*	Trimiteteți fișiere prin FTP.
Adresă IP proxy HTTP	Configurați setările serverelor HTTP și FTP.  Notă: Această funcție este disponibilă numai la anumite modele de imprimantă.
Adresă IP proxy FTP	
Port IP implicit HTTP 1–65535 (80*)	
Certificat dispozitiv HTTPS	
Port IP implicit FTP 1–65535 (21*)	
Expirare pentru solicitări HTTP/FTP 1–299 (30*)	Precizați timpul până la închiderea conexiunii la server.
Reîncercări pentru solicitări HTTP/FTP 1–299 (3*)	Setați numărul încercărilor de conectare la serverul HTTP/FTP.
 Notă: Un asterisc (*) în dreptul unei valori indică setarea prestabilită din fabrică.	

USB

ELEMENT DE MENU	DESCRIERE
Comutare inteligentă PCL Dezactivat Activat*	Setează imprimanta să comute la emularea PCL când acest lucru este solicitat de o lucrare de imprimare primită printr-un port USB, indiferent de limbajul implicit al imprimantei.  Notă: Atunci când comutarea inteligentă PCL este dezactivată, imprimanta nu analizează datele primite și utilizează limbajul implicit specificat în meniul Configurare.
Activare port USB Activare* Dezactivare	Activați portul USB standard.
 Notă: Un asterisc (*) în dreptul unei valori indică setarea prestabilită din fabrică.	

RESTRIȚIONAȚI ACCESUL LA REȚEAUA EXTERNĂ

ELEMENT DE MENU	DESCRIERE
Restricționați accesul la rețeaua externă Dezactivat* Activat	Restricționați accesul la site-uri de rețea.
Adresă rețea externă	Specificați adresele de rețea cu acces restricționat.
Adresă de e-mail pentru notificări	Specificați o adresă de e-mail la care să se trimită o notificare privind evenimentele înregistrate în jurnal.
Frecvență ping 1–300 (10*)	Specificați intervalul de interogare a rețelei în secunde.
Subiect	Specificați obiectul și mesajul notificării prin e-mail.
Mesaj	
 Notă: Un asterisc (*) în dreptul unei valori indică setarea prestabilită din fabrică.	



IMPRIMARE UNIVERSALĂ

Imprimarea universală este un protocol bazat pe cloud care furnizează o soluție de imprimare simplă și sigură pentru utilizatorii Microsoft® 365. Imprimarea universală permite administratorilor să administreze imprimantele fără a fi nevoie de servere de imprimare locale. Imprimarea universală permite utilizatorilor să acceseze imprimante cloud fără a fi necesare drivere de imprimare.

Puteți utiliza pagina de imprimare universală pentru a vă înregistra dispozitivul Xerox® pentru imprimare univiersală.

Cerințe preliminare

- Cont Microsoft Azure AD
- Windows 10 Client versiunea 1903 sau o versiune ulterioară

ELEMENT DE MENU	DESCRIERE
Stare	Dispozitivul nu este momentan înregistrat în imprimarea universală.
Înregistrare	Utilizatorul poate utiliza pagina de imprimare universală pentru a înregistra dispozitivul Xerox® pentru imprimare universală.
Numele imprimantei	Apare numele implicit al imprimantei. Utilizatorul poate actualiza, de asemenea, numele imprimantei Xerox®.
Înregistrare	<p>Pentru a vă înregistra, executați următorii pași:</p> <ol style="list-style-type: none"> 1 Mergeți la Setări > Rețea/Porturi > Imprimare universală, apoi apăsați Înregistrare. Procesul de înregistrare autentifică dispozitivul cu Microsoft® Azure® Active Directory. 2 Apare fereastra Înregistrare dispozitiv. Pentru a copia codul de înregistrare, apăsați Copiere, apoi apăsați pe link https://microsoft.com/devicelogin. <p> Notă: Codul de înregistrare expiră după 15 minute. Procesul de înregistrare trebuie să fie finalizat înainte de expirarea codului.</p> <ol style="list-style-type: none"> 3 Se deschide o pagină web gestionată de Microsoft. Executați următorii pași: <ol style="list-style-type: none"> a Lipiți codul de înregistrare în câmpul pentru cod, în fereastra Introduceți cod, apo apăsați Următorul. b Selectați codul Microsoft® adecvat în fereastra Alegeți un cont. <p> Notă: Pentru înregistrare, selectați un cont Microsoft® disponibil. Contul selectat este utilizat doar pentru a stabili o conexiune de încredere pentru dispozitiv cu serviciul imprimare universală. După înregistrare, imprimare universală nu mai folosește contul din nou.</p> 4 O fereastră Xerox Imprimare universală apare. Apăsați Continuare și închideți fereastra.
<p> Notă: Pentru mai multe informații, consultați <i>Ghidul administratorului Embedded Web Server</i>.</p>	

ELEMENT DE MENU	DESCRIERE
Stare	Dispozitivul este online și înregistrat în imprimarea universală.
Înregistrare	Utilizatorul poate utiliza pagina de imprimare universală pentru a anula înregistrarea dispozitivului Xerox® pentru imprimare universală.
Numele imprimantei	Apare numele imprimantei înregistrate.
Anulare înregistrare	Utilizați această funcție pentru a anula înregistrarea dispozitivului din serviciul de imprimare universală.

Informații suplimentare pentru imprimare universală

Pentru a adăuga o imprimantă din Windows Server

1. Mergeți la **Setări > Imprimante și scanere**, apoi apăsați **Adăugare imprimantă sau scanner**.
2. Selectați o imprimantă din lista cu imprimante, apoi apăsați **Adăugare dispozitiv**. Dacă imprimanta dvs. nu apare în listă, efectuați următorii pași:
 - a. Mergeți la **Caută imprimante în organizația mea**.
 - b. Scrieți numele înregistrat în câmpul text și apoi apăsați **Căutare**. Odată ce imprimante apare în listă, apăsați **Adăugare dispozitiv**.



Notă: Windows 11 supports PIN-protected printing. For example, to protect your print, you can use a 4-digit PIN between 0 and 9.

Securitate

METODE DE CONECTARE

Public

ELEMENT DE MENUU	DESCRIERE
Administrare permisiuni <ul style="list-style-type: none"> • Acces funcții <ul style="list-style-type: none"> – Acces la lucrările în așteptare – Revocare lucrări la dispozitiv – Schimbare limbă – Protocolul de imprimare prin Internet (IPP) – Imprimare alb-negru – Folder de rețea - Scanare 	Controlați accesul la funcțiile imprimantei.
Administrare permisiuni <ul style="list-style-type: none"> • Meniuri de administrare <ul style="list-style-type: none"> – Meniul Securitate – Meniul Rețea/Porturi – Meniul Hârtie – Meniul Rapoarte – Meniuri de configurare a funcțiilor – Meniul Consumabile – Meniul de service – Meniul Dispozitiv 	Controlarea accesului la meniurile imprimantei.
Administrare permisiuni <ul style="list-style-type: none"> • Administrare dispozitiv <ul style="list-style-type: none"> – Administrare la distanță – Actualizări firmware – Importare/Exportare toate setările – Funcție de ștergere defectă – Acces la Embedded Web Server 	Controlați accesul la opțiunile de administrare a imprimantei.

Conturi locale

ELEMENT DE MENUU	DESCRIERE
<p>Adăugare utilizator</p> <ul style="list-style-type: none"> • Nume de utilizator/Parolă • Nume de utilizator • Parolă • PIN 	<p>Creați conturi locale pentru administrarea accesului la funcțiile imprimantei.</p>
<p>Administrare grupuri/permisiuni</p> <ul style="list-style-type: none"> • Adăugare grup <ul style="list-style-type: none"> – Import controale de acces <ul style="list-style-type: none"> – Acces funcții – Meniuri de administrare – Administrare dispozitiv • Toți utilizatorii <ul style="list-style-type: none"> – Import controale de acces <ul style="list-style-type: none"> – Acces funcții – Meniuri de administrare – Administrare dispozitiv • Admin <ul style="list-style-type: none"> – Acces funcții – Meniuri de administrare – Administrare dispozitiv 	<p>Controlați accesul grupului sau al utilizatorilor la funcțiile, aplicațiile și setările de securitate ale imprimantei.</p>

ADMINISTRARE CERTIFICATE

ELEMENT DE MENU	ELEMENT DE MENU
Configurare valori prestabilite certificat <ul style="list-style-type: none"> • Nume obișnuit • Nume organizație • Nume unitate • Țară/Regiune • Nume provincie • Nume oraș • Nume alternativ subiect 	Setați valorile implicite pentru certificatele generate.
Certificate dispozitiv	Generați, ștergeți sau vizualizați certificatele dispozitivului.
Gestionare certificate CA	Încărcați, ștergeți sau vizualizați certificate de la Autoritatea de certificare (CA).

RESTRICȚII DE CONECTARE

ELEMENT DE MENU	DESCRIERE
Conectări nereușite 1–10 (3*)	Specificați numărul de conectări nereușite permise înainte de blocarea utilizatorului.
Interval de timp pentru nereușită 1–60 minute (5*)	Specificați intervalul de timp dintre conectările nereușite înainte de blocarea utilizatorului.
Interval de timp de blocare 1–60 minute (5*)	Specificați durata blocării.
Expirare conectare prin web 1–120 minute (10*)	Specificați întârzierea pentru o conectare la distanță înainte ca utilizatorul să fie deconectat automat.
 Notă: Un asterisc (*) în dreptul unei valori indică setarea prestabilă din fabrică.	

CONFIGURARE IMPRIMARE CONFIDENȚIALĂ

ELEMENT DE MENU	DESCRIERE
Număr maxim de introduceri nevalide PIN 2-10	Setează numărul de introduceri nevalide ale codului PIN. <ul style="list-style-type: none"> • Valoarea zero dezactivează această setare. • Când este atinsă limita, lucrările de imprimare pentru numele de utilizator și codul PIN respectiv sunt șterse.
Expirare lucrare confidențială <ul style="list-style-type: none"> • Dezactivat* • 1 oră • 4 ore • 24 ore • 1 săptămână 	Setează perioada de expirare pentru lucrările de imprimare confidențială. <ul style="list-style-type: none"> • Dacă acest element de meniu este modificat în timp ce există lucrări de imprimare confidențiale în memoria imprimantei, perioada de expirare pentru lucrările respective nu se modifică la noua valoare implicită. • Dacă imprimanta este oprită, atunci toate lucrările confidențiale care se află în așteptare în memoria imprimantei sunt șterse.
Repetare Expirare lucrare <ul style="list-style-type: none"> • Dezactivat* • 1 oră • 4 ore • 24 ore • 1 săptămână 	Setează perioada de expirare pentru o lucrare de imprimare pe care doriți să o repetați.
Verificare Expirare lucrare <ul style="list-style-type: none"> • Dezactivat* • 1 oră • 4 ore • 24 ore • 1 săptămână 	Setează perioada de expirare în care imprimanta imprimă o copie a cărei calitate trebuie examinată de utilizator înainte de imprimarea copiilor rămase.
Rezervare Expirare lucrare <ul style="list-style-type: none"> • Dezactivat* • 1 oră • 4 ore • 24 ore • 1 săptămână 	Setează perioada de expirare în care imprimanta stochează lucrări de imprimare pentru a fi imprimate ulterior.
Necesită punerea în așteptare a tuturor lucrărilor <ul style="list-style-type: none"> • Dezactivat* • Activat 	Setează imprimanta să pună în așteptare toate lucrările de imprimare.

ELEMENT DE MENU	DESCRIERE
Păstrare documente duplicate <ul style="list-style-type: none"> • Dezactivat* • Activat 	Setați imprimanta pentru a imprima alte documente cu același nume de fișier fără a suprascrive oricare din lucrările de imprimare.
 Notă: Un asterisc (*) în dreptul unei valori indică setarea prestabilită din fabrică.	

ȘTERGERE FIȘIERE DE DATE TEMPORARE



ELEMENT DE MENU	DESCRIERE
Stocat în memoria integrată <ul style="list-style-type: none"> • Dezactivat* • Activat 	Ștergeți toate fișierele stocate în memoria imprimantei.
 Notă: Un asterisc (*) în dreptul unei valori indică setarea prestabilită din fabrică.	

SETĂRI SOLUȚII LDAP

UTILIZAȚI	PENTRU
Urmărire recomandări LDAP Dezactivat* Activat	Căutarea contului de utilizator conectat în diferitele servere ale domeniului.
Verificare certificat LDAP Nu* Da	Activarea verificării certificatelor LDAP.
 Notă: Un asterisc (*) în dreptul unei valori indică setarea implicită din fabrică.	

DIVERSE

ELEMENT DE MENU	DESCRIERE
Permișiune imprimare <ul style="list-style-type: none"> • Dezactivat* • Activat 	Permiteți utilizatorului să imprime.
Conectare permișiune de imprimare implicită	Afișează permișiunea implicită utilizată de utilizator pentru a imprima.

ELEMENT DE MENU	DESCRIERE
	 Notă: Această setare se afișează numai atunci când sunt create una sau mai multe metode de conectare.
<p>Jumper de resetare securitate</p> <ul style="list-style-type: none"> • Activare acces „Vizitator”* • Fără efect 	<p>Specificați accesul utilizatorilor la imprimantă.</p> <ul style="list-style-type: none"> • Jumperul este amplasat alături de o pictogramă de blocare de pe placa controlerului. • Opțiunea Activare acces „Vizitator” oferă oricui acces la toate funcțiile imprimantei. • Opțiunea Fără efect poate împiedica accesul la imprimantă atunci când informațiile de securitate necesare nu sunt disponibile.
<p>Lungime minimă parolă</p> <p>0-32</p>	<p>Specificați lungimea parolei.</p>
 Notă: Un asterisc (*) în dreptul unei valori indică setarea prestabilită din fabrică.	

Rapoarte

PAGINĂ SETĂRI MENU

ELEMENT DE MENU	DESCRIERE
Pagină setări meniu	Imprimați un raport care conține meniurile imprimantei.



DISPOZITIV

ELEMENT DE MENU	DESCRIERE
Informații dispozitiv	Imprimați un raport care conține informații despre imprimantă.
Statistici dispozitiv	Imprimați un raport despre utilizarea imprimantei și starea alimentării.
Listă de profiluri	Imprimați o listă cu profilurile stocate în imprimantă.
Raport despre produs	Imprimați un raport care conține numărul de serie al imprimantei și numele modelului.

IMPRIMARE

ELEMENT DE MENU	DESCRIERE
Fonturi imprimare Fonturi PCL	Imprimarea mostrelor și a informațiilor despre fonturile disponibile în fiecare limbaj de imprimantă.

REȚEA

ELEMENT DE MENU	DESCRIERE
<p>Pagină configurare rețea</p>	<p>Imprimați o pagină care prezintă setările configurate pe imprimantă pentru comunicarea în rețea și comunicarea fără fir.</p> <p> Notă: Acest element de meniu apare numai în imprimantele de rețea sau în imprimantele conectate la servere de imprimare.</p>
<p>Clienți conectați la Wi-Fi Direct</p>	<p>Imprimați o pagină care arată lista de dispozitive care sunt conectate la imprimantă utilizând Wi-Fi Direct.</p> <p> Notă: Acest element de meniu este afișat numai când opțiunea Activare Wi-Fi Direct este setată la Activat.</p>

Plan consumabile

ACTIVARE PLAN

ELEMENT DE MENIU	DESCRIERE
<ul style="list-style-type: none"> • Număr secvență • Număr serie echipament • Cod activare 	<p>Acesta descrie detaliile procesului de activare pentru planul de consumabile existent. Contactați-vă reprezentantul Xerox pentru a primi un cod de activare consumabile.</p> <p>Serviciile de abonament nu sunt furnizate în toate zonele geografice.</p> <p>Pentru mai multe informații despre planurile și serviciile de consumabile Xerox®, contactați reprezentantul dvs. Xerox.</p>

CONVERSIE PLAN

ELEMENT DE MENIU	DESCRIERE
<ul style="list-style-type: none"> • Plan curent • Număr serie echipament • Total impresii • Cod conversie 	<p>Acesta descrie detaliile procesului de conversie pentru planul de consumabile existent. Contactați-vă reprezentantul Xerox pentru a primi un cod de conversie consumabile.</p> <p>Serviciile de abonament nu sunt furnizate în toate zonele geografice.</p> <p>Pentru mai multe informații despre planurile și serviciile de consumabile Xerox®, contactați reprezentantul dvs. Xerox.</p>

SERVICIUL DE ABONAMENT

ELEMENT DE MENIU	DESCRIERE
<ul style="list-style-type: none"> • Stare 	Indică starea abonamentului.
<ul style="list-style-type: none"> • Verificare abonament 	<p>Pentru a activa un plan al serviciului de abonament, efectuați următorii pași:</p> <ol style="list-style-type: none"> 1 Mergeți la Setări > Plan consumabile > Serviciul de abonament. 2 Pentru serviciul de abonament, apăsați Verificare abonament, apoi urmați pașii furnizați de către reprezentantul dvs. Xerox.

Rezolvarea problemelor

ELEMENT DE MENU	DESCRIERE
Pagini de testare a calității imprimării	Imprimați pagini de testare pentru a identifica și corecta defectele de calitate a imprimării.

Întreținerea imprimantei

Acest capitol conține:

Verificarea stării consumabilelor	110
Configurarea notificărilor de aprovizionare	111
Setarea avertizărilor prin e-mail	112
Vizualizarea rapoartelor	113
Comandarea consumabilelor	114
Înlocuirea consumabilelor	115
Curățarea imprimantei	119
Economisirea de energie și hârtie	120
Mutarea imprimantei în altă locație	121

Verificarea stării consumabilelor

1. De la panoul de control, navigați la: **Setări > Rapoarte > OK > Dispozitiv > OK > Statistici dispozitiv > OK**.
2. Din secțiunea Informații despre consumabile a paginilor imprimate, verificați starea consumabilelor.

Configurarea notificărilor de aprovizionare

1. Deschideți un browser web, apoi tastați adresa IP a imprimantei în câmpul de adrese.
 - Vizualizați adresa IP a imprimantei pe ecranul de pornire al acesteia. Adresa IP apare ca patru seturi de numere separate prin puncte, cum ar fi 123.123.123.123.
 - Dacă utilizați un server proxy, dezactivați-l temporar pentru încărcarea corectă a paginii web.
2. faceți clic pe **Setări > OK > Dispozitiv > OK > Notificări > OK**.
3. Din meniul Consumabile, faceți clic pe **Notificări aprovizionare particularizate**.
4. Selectați o notificare pentru fiecare articol consumabil.
5. Aplicați modificările.

Setarea avertizărilor prin e-mail

Configurați imprimanta astfel încât să trimită alerte prin e-mail când consumabilele au un nivel scăzut, când trebuie schimbată hârtia sau adăugată hârtie sau în cazul unui blocaj de hârtie.

1. Deschideți un browser web, apoi tastați adresa IP a imprimantei în câmpul de adrese.
 - Vizualizați adresa IP a imprimantei pe ecranul de pornire al acesteia. Adresa IP apare ca patru seturi de numere separate prin puncte, cum ar fi 123.123.123.123.
 - Dacă utilizați un server proxy, dezactivați-l temporar pentru încărcarea corectă a paginii web.
2. Faceți clic pe **Setări > Dispozitiv > Notificări > Configurare alerte e-mail**, apoi configurați setările.



Notă: Pentru informații suplimentare despre setările SMTP, contactați-vă furnizorul de e-mail.

3. Faceți clic pe **Configurație alerte și liste de poștă electronică**, apoi configurați setările.
4. Aplicați modificările.

Vizualizarea rapoartelor

1. De la panoul de control, navigați la: **Setări > OK > Rapoarte > OK**.
2. Selectați raportul pe care doriți să îl vizualizați apoi apăsați **OK**.

Comandarea consumabilelor

Pentru a vizualiza și comanda consumabile pentru imprimanta dvs., accesați <https://www.xerox.com/supplies>, apoi introduceți produsul dorit în câmpul de căutare.



Notă: Toate duratele de viață estimate pentru consumabile presupun imprimarea pe hârtie simplă de dimensiunea Letter sau A4.



Avertisment: Nemenținerea imprimantei într-o stare de funcționare optimă sau neînlocuirea consumabilelor poate duce la deteriorarea imprimantei.

UTILIZAREA CONSUMABILELOR ORIGINALE XEROX

Imprimanta dvs. Xerox este concepută să funcționeze optim cu consumabile Xerox originale. Alte consumabile pot afecta performanța, fiabilitatea sau durata de viață a imprimantei și componentelor de imagine. De asemenea, poate afecta acoperirea oferită de garanție. Deteriorările cauzate de utilizarea de consumabile produse de terți nu sunt acoperite de garanție.

Toate termenele de garanție prevăd funcționarea cu consumabile Xerox; în cazul utilizării altor consumabile rezultatele nu pot fi predictibile. Utilizarea componentelor de imagine după durata de viață prevăzută poate deteriora imprimanta Xerox sau componentele asociate.



Avertisment: Consumabilele care nu sunt acoperite de termenii acordului privind Programul de returnare pot fi resetate și recondiționate. Cu toate acestea, garanția producătorului nu acoperă pagubele cauzate de consumabile neoriginale. Resetarea contoarelor pentru consumabile fără o recondiționare adecvată poate duce la deteriorarea imprimantei. După resetarea contorului pentru consumabile, imprimanta poate afișa o eroare ce indică prezența articolului resetat.

Înlocuirea consumabilelor

ÎNLOCUIREA CARTUȘULUI DE TONER

1. Deschideți ușa frontală.

 **Avertisment:** Pentru a preveni deteriorarea de la descărcarea electrostatică, atingeți orice cadru metalic expus al imprimantei înainte de a accesa sau atinge zonele interioare ale imprimantei.

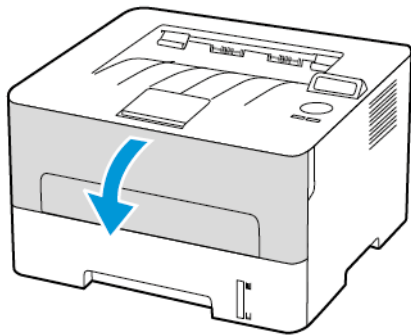

2. Scoateți unitatea imagistică.

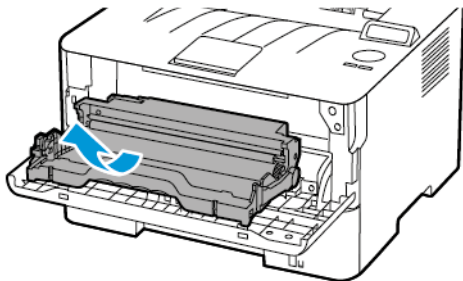

3. Scoateți cartușul de toner uzat din unitatea imagistică.

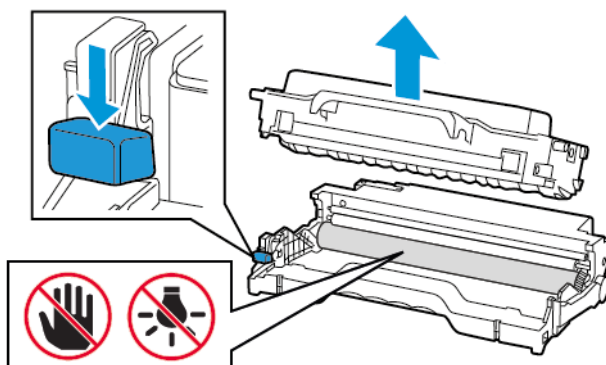

4. Scoateți cartușul nou din ambalaj.
5. Scuturați cartușul de toner pentru a redistribui tonerul.

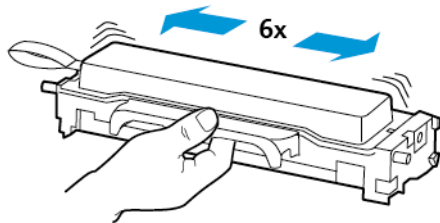

6. Scoateți sigiliul și apoi capacul.

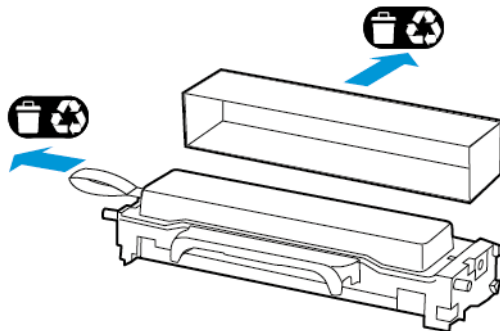

7. Introduceți cartușul de toner nou în unitatea imagistică.

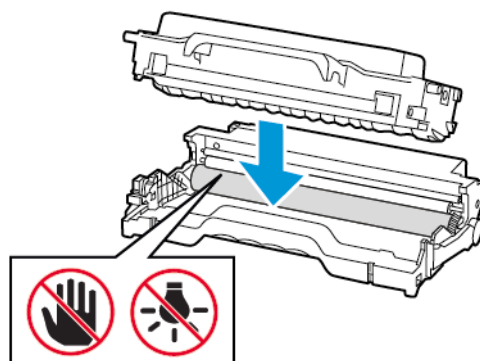

8. Introduceți unitatea imagistică.

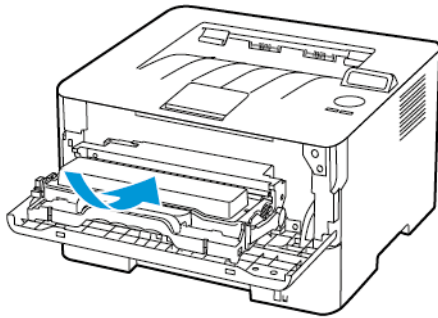

9. Închideți ușa.

ÎNLOCUIREA UNITĂȚII IMAGISTICE

1. Deschideți ușa frontală.

 **Avertisment:** Pentru a preveni deteriorarea de la descărcarea electrostatică, atingeți orice cadru metalic expus al imprimantei înainte de a accesa sau atinge zonele interioare ale imprimantei.

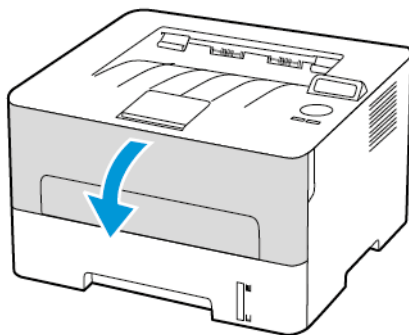

2. Scoateți unitatea imagistică uzată.

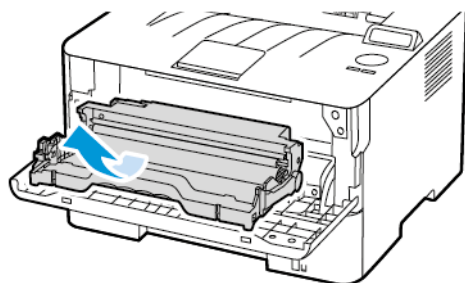

3. Scoateți cartușul de toner din unitatea imagistică uzată.

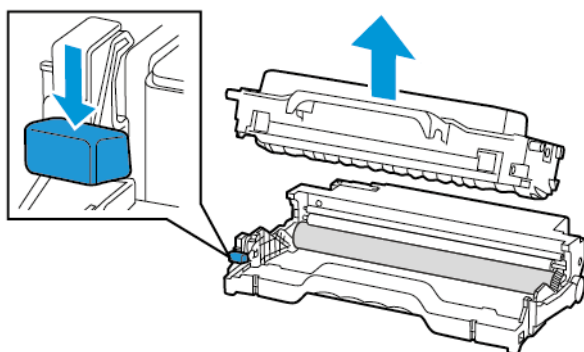

4. Despachetați noua unitate imagistică, apoi introduceți cartușul de toner.

⚠ Avertisment: Nu expuneți unitatea imagistică la lumină directă mai mult de 10 minute. Expunerea prelungită la lumină poate cauza probleme de calitate a imprimării.

⚠ Avertisment: Nu atingeți tamburul fotoconductorului. Dacă îl atingeți, calitatea viitoarelor lucrări de imprimare poate fi afectată.

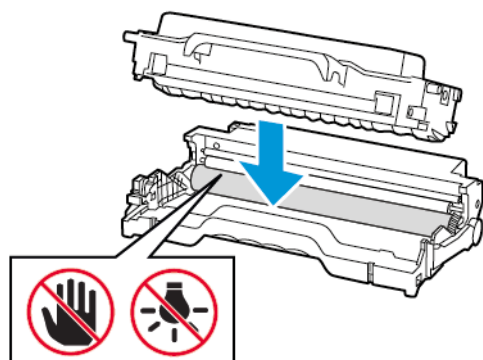

5. Introduceți noua unitate imagistică.

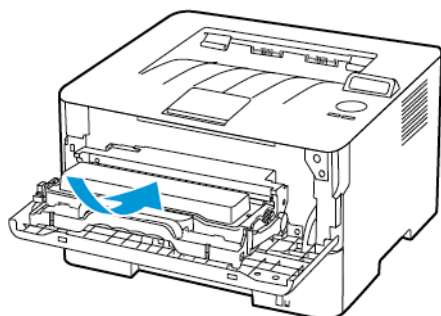

6. Închideți ușa.

Curățarea imprimantei



ATENȚIE – PERICOL DE ELECTROCUTARE: Pentru a evita riscul electrocutării în timpul curățării suprafeței exterioare a imprimantei, deconectați cablul de alimentare de la priza electrică și deconectați toate celelalte cabluri de la imprimantă înainte de a continua.

- Efectuați această sarcină odată la câteva luni.
 - Deteriorarea imprimantei din cauza manipulării necorespunzătoare nu este acoperită de garanție.
1. Opriți imprimanta, apoi deconectați cablul de alimentare de la priza electrică.
 2. Scoateți hârtia din tava de ieșire standard.
 3. Îndepărtați praful, scamele și bucățile de hârtie din jurul și din interiorul imprimantei utilizând o perie moale sau un aspirator.
 4. Ștergeți exteriorul imprimantei cu o lavetă umedă, moale și fără scame.
 - Nu utilizați produse comerciale de curățare și nici detergenți, deoarece aceștia pot să deterioreze finisajul imprimantei.
 - Asigurați-vă că imprimanta este uscată pe deplin după curățare.
 5. Conectați cablul de alimentare din priza electrică, apoi porniți imprimanta.



ATENȚIE – POTENȚIAL DE VĂTĂMARE: Pentru a evita riscul de incendiu sau electrocutare, conectați cablul de alimentare la o priză electrică cu tensiune nominală corespunzătoare și împământată corect, care se află în apropierea produsului și este ușor accesibilă.

Economisirea de energie și hârtie

CONFIGURAREA SETĂRILOR PENTRU MODURILE DE ECONOMISIRE A ENERGIEI

Modul de veghe

1. De la panoul de control, navigați la: **Setări > OK > Dispozitiv > OK > Gestionare energie > OK > Expirări > OK > Modul Repaus >**
2. Introduceți durata de inactivitate înainte ca imprimanta să intre în modul Repaus.

Modul Hibernare

1. De la panoul de control, navigați la: **Setări > OK > Dispozitiv > OK > Gestionare energie > OK > Expirări > OK > Modul Hibernare > OK**
2. Selectează intervalul de timp înainte ca imprimanta să intre în modul Hibernare.
 - Asigurați-vă că activați imprimanta din modul Hibernare înainte de începerea unei lucrări de imprimare.
 - Pentru a activa imprimanta din modul Hibernare, apăsați butonul de alimentare.
 - Serverul web încorporat este dezactivat atunci când imprimanta se află în modul Hibernare.

ECONOMISIREA CONSUMABILELOR

- Imprimați pe ambele fețe ale hârtiei.





Notă: Imprimarea pe două fețe este setarea implicită pentru driverul de imprimare.

- Imprimați mai multe pagini pe o singură coală de hârtie.
- Utilizați funcția de previzualizare pentru a vedea cum arată documentul înainte de a-l imprima.
- Imprimați o copie a documentului pentru a verifica corectitudinea conținutului și a formatului.

Mutarea imprimantei în altă locație

 **ATENȚIE – POTENȚIAL DE VĂTĂMARE:** Dacă imprimanta cântărește mai mult de 20 kg (44 livre), poate fi nevoie de două sau mai multe persoane pentru a o ridica în siguranță.

 **ATENȚIE – POTENȚIAL DE VĂTĂMARE:** Pentru a evita riscul de incendiu sau electrocutare, utilizați doar cablul de alimentare furnizat cu produsul sau un cablu de schimb autorizat de producător.

 **ATENȚIE – POTENȚIAL DE VĂTĂMARE:** Când mutați imprimanta, urmați aceste indicații pentru a evita vătămarea corporală sau deteriorarea imprimantei:

- Asigurați-vă că toate ușile și tăvile sunt închise.
- Opriți imprimanta, apoi deconectați cablul de alimentare de la priza electrică.
- Deconectați toate cablurile de la imprimantă.
- Dacă imprimanta are tăvi opționale separate instalate pe podea sau accesorii de ieșire atașate, deconectați-le înainte de a o muta.
- Dacă imprimanta are o platformă cu roțile, deplasați-o cu atenție la noua locație. Aveți grijă când treceți peste praguri și denivelări din podea.
- Dacă imprimanta nu are o platformă cu roțile, dar are în configurație tăvi opționale sau accesorii de ieșire, scoateți accesoriile de ieșire și ridicați imprimanta de pe tăvi. Nu încercați să ridicați imprimanta și accesoriile simultan.
- Utilizați întotdeauna mânerul imprimantei pentru a o ridica.
- Cărucioarele utilizate pentru a muta imprimanta trebuie să aibă o suprafață care să poată susține integral baza imprimantei.
- Cărucioarele utilizate pentru a muta echipamentele hardware trebuie să aibă o suprafață care să poată susține dimensiunile acestora.
- Mențineți imprimanta în poziție verticală.
- Evitați mutarea imprimantei prin mișcări de împingere bruște.
- Asigurați-vă că nu vă prindeți degetele dedesubt când așezați imprimanta.
- Asigurați-vă că în jurul imprimantei este spațiu suficient.



Notă: Deteriorarea imprimantei în urma mutării necorespunzătoare nu este acoperită de garanție.

Depanarea unei probleme

Acest capitol conține:

Probleme legate de calitatea imprimării	124
Probleme de imprimare	125
Imprimanta nu răspunde	168
Probleme la conexiunea de rețea.....	170
Probleme cu consumabilele	173
Eliminarea blocajelor.....	175
Probleme cu alimentarea de hârtie	184
Contactarea serviciului de asistență pentru clienți.....	188

Probleme legate de calitatea imprimării

Găsiți problema de calitate a imprimării pe care o întâmpinați, apoi faceți clic pe linkul de sub aceasta pentru a citi pașii de rezolvare a problemei.

- [Pagini goale sau albe](#)
- [Materiale imprimate întunecate](#)
- [Liniile fine nu sunt imprimate corect](#)
- [Hârtie pliată sau încrețită](#)
- [Fundal gri](#)
- [Benzi orizontale deschise la culoare](#)
- [Margini incorecte](#)
- [Materiale imprimate luminoase](#)
- [Documente cu puncte și modele](#)
- [Încrețire hârtie](#)
- [Imprimare strâmbă sau în poziție înclinată](#)
- [Defecte repetitive](#)
- [Pagini negre](#)
- [Text sau imagini trunchiate](#)
- [Tonerul se desprinde ușor](#)
- [Benzi verticale închise la culoare](#)
- [Linii sau dungii verticale, închise la culoare](#)
- [Dungii verticale închise la culoare și porțiuni lipsă la imprimare](#)
- [Linii verticale albe](#)

Probleme de imprimare

CALITATE SLABĂ LA IMPRIMARE

Pagini goale sau albe



Notă: Înainte de soluționarea problemei, imprimați paginile de testare a calității imprimării. Din panoul de control, accesați **Setări > Depanare > Pagini de testare a calității imprimării**. Pentru modelele de imprimantă care nu dispun de ecran senzorial, apăsați **OK** pentru a naviga printre setări.

ACȚIUNE	DA	NU
<p>Pas 1</p> <p>a. Verificați dacă imprimanta folosește un cartuș de toner Xerox original și acceptat.</p> <p>În cazul în care cartușul nu este acceptat, instalați un cartuș acceptat.</p> <p>b. Imprimați documentul.</p> <p>Imprimanta imprimă pagini goale sau albe?</p>	Treceți la pasul 2.	Problema este rezolvată.
<p>Pas 2</p> <p>a. Scoateți unitatea imagistică.</p> <p>Nu expuneți unitatea imagistică la lumină directă mai mult de 10 minute. Expunerea prelungită la lumină poate cauza probleme de calitate a imprimării.</p> <p>Nu atingeți tamburul fotoconductorului de sub unitatea imagistică. Dacă îl atingeți, calitatea viitoarelor</p>	Treceți la pasul 3.	Problema este rezolvată.

ACȚIUNE	DA	NU
<p>lucrări de imprimare poate fi afectată.</p> <p>b. Verificați dacă unitatea imagistică prezintă semne de deteriorare.</p> <p>Asigurați-vă că nu este îndoit sau deplasat contactul tamburului fotoconductor.</p> <p>c. Scuturați ferm unitatea imagistică, pentru a redistribui tonerul.</p> <p>d. Introduceți unitatea imagistică.</p> <p>e. Imprimați documentul.</p> <p>Imprimanta imprimă pagini goale sau albe?</p>		
<p>Pas 3</p> <p>Schimbați cartușul de toner.</p> <p>Imprimanta imprimă pagini goale sau albe?</p>	Treceți la pasul 4.	Problema este rezolvată.
<p>Pas 4</p> <p>Înlocuiți unitatea imagistică.</p> <p>Imprimanta imprimă pagini goale sau albe?</p>	Consultați Contactarea serviciului de asistență pentru clienți .	Problema este rezolvată.

Materiale imprimate întunecate



Notă: Înainte de soluționarea problemei, imprimați paginile de testare a calității imprimării. Din panoul de control, accesați **Setări > Depanare > Pagini de testare a calității imprimării**. Pentru modelele de imprimantă care nu dispun de ecran senzorial, apăsați **OK** pentru a naviga printre setări.

ACȚIUNE	DA	NU
<p>Pas 1</p> <p>a. Verificați dacă imprimanta folosește un cartuș de toner Xerox original și acceptat.</p> <p>În cazul în care cartușul nu este acceptat, instalați un cartuș acceptat.</p> <p>b. Imprimați documentul.</p> <p>Materialul imprimat este întunecat?</p>	<p>Treceți la pasul 2.</p>	<p>Problema este rezolvată.</p>
<p>Pas 2</p> <p>a. Opiți imprimanta, așteptați aproximativ 10 secunde, apoi reporniți-o.</p> <p>b. Măriți luminozitatea tonerului. De la panoul de control, navigați la: Setări > Imprimare > Calitate > Luminozitate toner</p> <p>c. Imprimați documentul.</p> <p>Materialul imprimat este întunecat?</p>	<p>Treceți la pasul 3.</p>	<p>Problema este rezolvată.</p>
<p>Pas 3</p> <p>a. În funcție de sistemul de operare, specificați tipul hârtiei din dialogul Preferințe imprimare sau Imprimare.</p> <ul style="list-style-type: none"> • Asigurați-vă că setarea corespunde hârtiei încărcate. • De asemenea, puteți schimba setarea din panoul de control al imprimantei. Navigați la Setări > Hârtie > Configurație tavă > Dimensiune/Tip hârtie. <p>b. Imprimați documentul.</p> <p>Materialul imprimat este întunecat?</p>	<p>Treceți la pasul 4.</p>	<p>Problema este rezolvată.</p>

ACȚIUNE	DA	NU
<p>Pas 4</p> <p>Verificați dacă hârtia are textura pronunțată sau suprafața aspră.</p> <p>Imprimați pe hârtie cu textură pronunțată sau aspră?</p>	Treceți la pasul 5.	Treceți la pasul 6.
<p>Pas 5</p> <p>a. Înlocuiți hârtia cu textură pronunțată cu hârtie simplă.</p> <p>b. Imprimați documentul.</p> <p>Materialul imprimat este întunecat?</p>	Treceți la pasul 6.	Problema este rezolvată.
<p>Pas 6</p> <p>a. Încărcați hârtie dintr-un pachet nou.</p> <p>Hârtia absoarbe umezeală din cauza umidității ridicate. Păstrați hârtia în ambalajul original până când sunteți gata să o încărcați.</p> <p>b. Imprimați documentul.</p> <p>Materialul imprimat este întunecat?</p>	Treceți la pasul 7.	Problema este rezolvată.

ACȚIUNE	DA	NU
<p>Pas 7</p> <p>a. Scoateți și apoi introduceți unitatea imagistică.</p> <p>Nu expuneți unitatea imagistică la lumină directă mai mult de 10 minute. Expunerea prelungită la lumină poate cauza probleme de calitate a imprimării.</p> <p>Nu atingeți tamburul fotoconductorului de sub unitatea imagistică. Dacă îl atingeți, calitatea viitoarelor lucrări de imprimare poate fi afectată.</p> <p>b. Imprimați documentul.</p> <p>Materialul imprimat este întunecat?</p>	<p>Treceți la pasul 8.</p>	<p>Problema este rezolvată.</p>
<p>Pas 8</p> <p>a. Înlocuiți unitatea imagistică.</p> <p>b. Imprimați documentul.</p> <p>Materialul imprimat este întunecat?</p>	<p>Consultați Contactarea serviciului de asistență pentru clienți.</p>	<p>Problema este rezolvată.</p>

Liniile fine nu sunt imprimate corect



Notă: Înainte de soluționarea problemei, imprimați paginile de testare a calității imprimării. Din panoul de control, accesați **Setări > Depanare > Pagini de testare a calității imprimării**. Pentru modelele de imprimantă care nu dispun de ecran senzorial, apăsați **OK** pentru a naviga printre setări.

ACȚIUNE	DA	NU
<p>Pas 1</p> <p>a. Verificați dacă imprimanta folosește un cartuș de toner Xerox original și acceptat.</p> <p>În cazul în care cartușul nu este acceptat, instalați un cartuș acceptat.</p> <p>b. Imprimați documentul.</p> <p>Liniiile fine nu sunt imprimate corect?</p>	<p>Treceți la pasul 2.</p>	<p>Problema este rezolvată.</p>
<p>Pas 2</p> <p>a. Micșorați luminozitatea tonerului.</p> <p>De la panoul de control, navigați la:</p> <p>Setări > Imprimare > Calitate > Luminozitate toner</p> <p>b. Imprimați documentul.</p> <p>Liniiile fine nu sunt imprimate corect?</p>	<p>Consultați Contactarea serviciului de asistență pentru clienți.</p>	<p>Problema este rezolvată.</p>

Hârtie pliată sau încrețită



Notă: Înainte de soluționarea problemei, imprimați paginile de testare a calității imprimării. Din panoul de control, accesați **Setări > Depanare > Pagini de testare a calității imprimării**. Pentru modelele de imprimantă care nu dispun de ecran senzorial, apăsați **OK** pentru a naviga printre setări.

ACȚIUNE	DA	NU
<p>Pas 1</p> <p>a. Verificați dacă imprimanta folosește un cartuș de toner Xerox original și acceptat.</p> <p>În cazul în care cartușul nu este acceptat, instalați un cartuș acceptat.</p> <p>b. Imprimați documentul.</p> <p>Hârtia este pliată sau încrêțită?</p>	<p>Treceți la pasul 2.</p>	<p>Problema este rezolvată.</p>
<p>Pas 2</p> <p>a. Încărcați hârtie dintr-un pachet nou.</p> <p>Hârtia absoarbe umezeală din cauza umidității ridicate. Păstrați hârtia în ambalajul original până când sunteți gata să o încărcați.</p> <p>b. Imprimați documentul.</p> <p>Hârtia este pliată sau încrêțită?</p>	<p>Treceți la pasul 3.</p>	<p>Problema este rezolvată.</p>
<p>Pas 3</p> <p>a. În funcție de sistemul de operare, specificați tipul hârtiei din dialogul Preferințe imprimare sau Imprimare.</p> <ul style="list-style-type: none"> • Asigurați-vă că setarea corespunde hârtiei încărcate. • De asemenea, puteți schimba setarea din panoul de control al imprimantei. Navigați la Setări > Hârtie > Configurație tavă > Dimensiune/Tip hârtie <p>b. Imprimați documentul.</p> <p>Hârtia este pliată sau încrêțită?</p>	<p>Consultați Contactarea serviciului de asistență pentru clienți.</p>	<p>Problema este rezolvată.</p>

Fundal gri



-  Notă: Înainte de soluționarea problemei, imprimați paginile de testare a calității imprimării. Pe panoul de control, accesați **Setări > Rezolvarea problemelor > Pagini de testare a calității imprimării**. Pentru modelele de imprimantă care nu dispun de ecran tactil, apăsați **OK** pentru a naviga printre setări.

ACȚIUNE	DA	NU
<p>Pas 1</p> <p>a. Opriți imprimanta, așteptați timp de 10 secunde, apoi reporniți-o.</p> <p>b. Creșteți luminozitatea tonerului.</p> <p>De la panoul de control, navigați la: Setări > Imprimare > Calitate > Luminozitate toner.</p> <p>c. Imprimați documentul.</p> <p>Pe materialele imprimate apare un fundal gri?</p>	Treceți la pasul 2.	Problema este rezolvată.
<p>Pas 2</p> <p>a. Verificați dacă imprimanta folosește un cartuș de toner Xerox original și acceptat.</p> <p>În cazul în care cartușul de toner nu este acceptat, instalați un cartuș de toner acceptat.</p> <p>b. Imprimați documentul.</p> <p>Pe materialele imprimate apare un fundal gri?</p>	Treceți la pasul 3.	Problema este rezolvată.
<p>Pas 3</p> <p>a. În funcție de sistemul de operare, specificați tipul hârtiei</p>	Treceți la pasul 4.	Problema este rezolvată.

ACȚIUNE	DA	NU
<p>din dialogul Preferințe imprimare sau Imprimare.</p> <ul style="list-style-type: none"> • Asigurați-vă că setarea corespunde hârtiei încărcate. • De asemenea, puteți schimba setarea din panoul de control al imprimantei. Navigați la Setări > Hârtie > Configurație tavă > Dimensiune/Tip hârtie. <p>b. Imprimați documentul.</p> <p>Pe materialele imprimate apare un fundal gri?</p>		
<p>Pas 4</p> <p>a. Scoateți și apoi introduceți unitatea imagistică.</p> <p>Nu expuneți unitatea imagistică la lumină directă mai mult de 10 minute. Expunerea prelungită la lumină poate cauza probleme de calitate a imprimării.</p> <p>Nu atingeți tamburul fotoconductorului de sub unitatea imagistică. Dacă îl atingeți, calitatea viitoarelor lucrări de imprimare poate fi afectată.</p> <p>b. Imprimați documentul.</p> <p>Pe materialele imprimate apare un fundal gri?</p>	<p>Treceți la pasul 5.</p>	<p>Problema este rezolvată.</p>

ACȚIUNE	DA	NU
<p>Pas 5</p> <p>a. Actualizați firmware-ul imprimantei. Pentru mai multe informații, consultați Actualizare software.</p> <p>b. Imprimați documentul.</p> <p>Pe materialele imprimate apare un fundal gri?</p>	Treceți la pasul 6.	Problema este rezolvată.
<p>Pas 6</p> <p>a. Înlocuiți unitatea imagistică.</p> <p>b. Imprimați documentul.</p> <p>Pe materialele imprimate apare un fundal gri?</p>	Consultați Contactarea serviciului de asistență pentru clienți .	Problema este rezolvată.

Margini incorecte



ACȚIUNE	DA	NU
<p>Pas 1</p> <p>a. Reglați ghidajele pentru hârtie în poziția corectă pentru hârtia încărcată.</p> <p>b. Imprimați documentul.</p> <p>Marginile sunt corecte?</p>	Problema este rezolvată.	Treceți la pasul 2.
<p>Pas 2</p> <p>a. Setați dimensiunea hârtiei.</p> <p>De la panoul de control, navigați la: Setări > Hârtie > Configurație tavă > Dimensiune/Tip hârtie</p> <p>b. Imprimați documentul.</p> <p>Marginile sunt corecte?</p>	Problema este rezolvată.	Treceți la pasul 3.
<p>Pas 3</p> <p>a. În funcție de sistemul de operare, specificați dimensiunea de hârtie din dialogul Preferințe imprimare sau Imprimare.</p> <p>Asigurați-vă că setarea corespunde hârtiei încărcate.</p> <p>b. Imprimați documentul.</p> <p>Marginile sunt corecte?</p>	Problema este rezolvată.	Consultați Contactarea serviciului de asistență pentru clienți .

Materiale imprimate luminoase



Notă: Înainte de soluționarea problemei, imprimați paginile de testare a calității imprimării. Din panoul de control, accesați **Setări > Depanare > Pagini de testare a calității imprimării**. Pentru modelele de imprimantă care nu dispun de ecran senzorial, apăsați **OK** pentru a naviga printre setări.

ACȚIUNE	DA	NU
<p>Pas 1</p> <p>a. Verificați dacă imprimanta folosește un cartuș de toner Xerox original și acceptat.</p> <p>În cazul în care cartușul nu este acceptat, instalați un cartuș acceptat.</p> <p>b. Imprimați documentul.</p> <p>Materialele imprimate sunt deschise la culoare?</p>	<p>Treceți la pasul 2.</p>	<p>Problema este rezolvată.</p>
<p>Pas 2</p> <p>a. Opiți imprimanta, așteptați aproximativ 10 secunde, apoi reporniți-o.</p> <p>b. Micșorați luminozitatea tonerului.</p> <p>De la panoul de control, navigați la Setări > Imprimare > Calitate > Luminozitate toner</p> <p>c. Imprimați documentul.</p> <p>Materialele imprimate sunt deschise la culoare?</p>	<p>Treceți la pasul 3.</p>	<p>Problema este rezolvată.</p>
<p>Pas 3</p> <p>a. În funcție de sistemul de operare, specificați tipul hârtiei din dialogul Preferințe imprimare sau Imprimare.</p> <ul style="list-style-type: none"> • Asigurați-vă că setarea corespunde hârtiei încărcate. • De asemenea, puteți schimba setarea din panoul de control al imprimantei. Navigați la Setări > Hârtie > Configurație tavă > Dimensiune/Tip hârtie. <p>b. Imprimați documentul.</p> <p>Materialele imprimate sunt</p>	<p>Treceți la pasul 4.</p>	<p>Problema este rezolvată.</p>

ACȚIUNE	DA	NU
deschise la culoare?		
<p>Pas 4</p> <p>a. În funcție de sistemul de operare, specificați rezoluția de imprimare din caseta de dialog Preferințe imprimare sau Imprimare.</p> <p>b. Setati rezoluția la 600 dpi.</p> <p>c. Imprimați documentul.</p> <p>Materialele imprimate sunt deschise la culoare?</p>	Treceți la pasul 5.	Problema este rezolvată.
<p>Pas 5</p> <p>a. Scoateți unitatea imagistică.</p> <p>Nu expuneți unitatea imagistică la lumină directă mai mult de 10 minute. Expunerea prelungită la lumină poate cauza probleme de calitate a imprimării.</p> <p>Nu atingeți tamburul fotoconductorului de sub unitatea imagistică. Dacă îl atingeți, calitatea viitoarelor lucrări de imprimare poate fi afectată.</p> <p>b. Scuturați ferm unitatea imagistică, pentru a redistribui tonerul.</p> <p>c. Introduceți unitatea imagistică.</p> <p>d. Opriți imprimanta, așteptați timp de 10 secunde, apoi reporniți-o.</p> <p>e. Imprimați documentul.</p> <p>Materialele imprimate sunt deschise la culoare?</p>	Treceți la pasul 6.	Problema este rezolvată.

ACȚIUNE	DA	NU
<p>Pas 6</p> <p>a. Afișează starea cartușului de toner.</p> <p>De la panoul de control, navigați la Setări > Rapoarte > Dispozitiv > Statistici dispozitiv.</p> <p>b. Din secțiunea Informații consumabile a paginilor imprimate, verificați starea cartușului de toner.</p> <p>Cartușul tonerului este aproape de sfârșitul duratei sale de viață?</p>	<p>Treceți la pasul 7.</p>	<p>Consultați Contactarea serviciului de asistență pentru clienți.</p>
<p>Pas 7</p> <p>a. Schimbați cartușul de toner.</p> <p>b. Imprimați documentul.</p> <p>Materialele imprimate sunt deschise la culoare?</p>	<p>Consultați Contactarea serviciului de asistență pentru clienți.</p>	<p>Problema este rezolvată.</p>

Documente cu puncte și modele



Notă: Înainte de soluționarea problemei, imprimați paginile de testare a calității imprimării. Din panoul de control, accesați **Setări > Depanare > Pagini de testare a calității imprimării**. Pentru modelele de imprimantă care nu dispun de ecran senzorial, apăsați **OK** pentru a naviga printre setări.

ACȚIUNE	DA	NU
<p>Pas 1</p> <p>a. Verificați dacă imprimanta folosește un cartuș de toner Xerox original și acceptat.</p> <p>În cazul în care cartușul nu este acceptat, instalați un cartuș acceptat.</p> <p>b. Imprimați documentul.</p> <p>Se imprimă cu pete?</p>	Treceți la pasul 2.	Problema este rezolvată.
<p>Pas 2</p> <p>Verificați dacă imprimanta prezintă contaminare cauzată de scurgerea tonerului.</p> <p>Este imprimanta ferită de scurgerea tonerului?</p>	Treceți la pasul 3.	Consultați Contactarea serviciului de asistență pentru clienți .
<p>Pas 3</p> <p>a. Verificați starea unității imagistice.</p> <p>De la panoul de control, navigați la Setări > Rapoarte > Dispozitiv > Statistici dispozitiv.</p> <p>b. Din secțiunea Informații consumabile a paginilor imprimate, verificați starea unității imagistice.</p> <p>Unitatea imagistică este aproape de sfârșitul duratei sale de viață?</p>	Treceți la pasul 4.	Consultați Contactarea serviciului de asistență pentru clienți .
<p>Pas 4</p> <p>a. Înlocuiți unitatea imagistică.</p> <p>b. Imprimați documentul.</p> <p>Se imprimă cu pete?</p>	Consultați Contactarea serviciului de asistență pentru clienți .	Problema este rezolvată.

Încrețire hârtie



 Notă: Înainte de soluționarea problemei, imprimați paginile de testare a calității imprimării. Din panoul de control, accesați **Setări > Depanare > Pagini de testare a calității imprimării**. Pentru modelele de imprimantă care nu dispun de ecran senzorial, apăsați **OK** pentru a naviga printre setări.

ACȚIUNE	DA	NU
<p>Pas 1</p> <p>a. Verificați dacă hârtia încărcată este acceptată.</p> <p>Dacă hârtia nu este acceptată, încărcați un tip de hârtie acceptată.</p> <p>b. Imprimați documentul.</p> <p>Hârtia este încrețită?</p>	Treceți la pasul 2.	Problema este rezolvată.
<p>Pas 2</p> <p>a. Verificați dacă imprimanta folosește un cartuș de toner Xerox original și acceptat.</p> <p>În cazul în care cartușul nu este acceptat, instalați un cartuș acceptat.</p> <p>b. Imprimați documentul.</p> <p>Hârtia este încrețită?</p>	Treceți la pasul 3.	Problema este rezolvată.
<p>Pas 3</p> <p>a. Reglați ghidajele din tavă în poziția corectă pentru hârtia încărcată.</p> <p>b. Imprimați documentul.</p> <p>Hârtia este încrețită?</p>	Treceți la pasul 4.	Problema este rezolvată.
<p>Pas 4</p>	Treceți la pasul 5.	Problema este rezolvată.

ACȚIUNE	DA	NU
<p>a. În funcție de sistemul de operare, specificați dimensiunea și tipul hârtiei din dialogul Preferințe imprimare sau Imprimare.</p> <ul style="list-style-type: none"> • Asigurați-vă că setările corespund hârtiei încărcate. • De asemenea, puteți schimba setarea din panoul de control al imprimantei. Navigați la Setări > Hârtie > Configurație tavă > Dimensiune/Tip hârtie. <p>b. Imprimați documentul.</p> <p>Hârtia este încrețită?</p>		
<p>Pas 5</p> <p>a. Scoateți hârtia, întoarceți-o, apoi reîncărcați-o.</p> <p>b. Imprimați documentul.</p> <p>Hârtia este încrețită?</p>	<p>Treceți la pasul 6.</p>	<p>Problema este rezolvată.</p>
<p>Pas 6</p> <p>a. Încărcați hârtie dintr-un pachet nou.</p> <p>Hârtia absoarbe umezeală din cauza umidității ridicate. Păstrați hârtia în ambalajul original până când sunteți gata să o încărcați.</p> <p>b. Imprimați documentul.</p> <p>Hârtia este încrețită?</p>	<p>Consultați Contactarea serviciului de asistență pentru clienți.</p>	<p>Problema este rezolvată.</p>

Imprimare strâmbă sau în poziție înclinată



 Notă: Înainte de soluționarea problemei, imprimați paginile de testare a calității imprimării. Din panoul de control, accesați **Setări > Depanare > Pagini de testare a calității imprimării**. Pentru modelele de imprimantă care nu dispun de ecran senzorial, apăsați **OK** pentru a naviga printre setări.

ACȚIUNE	DA	NU
<p>Pas 1</p> <p>a. Reglați ghidajele din tavă în poziția corectă pentru hârtia încărcată.</p> <p>b. Imprimați documentul.</p> <p>Imprimarea este strâmbă sau în poziție înclinată?</p>	Treceți la pasul 2.	Problema este rezolvată.
<p>Pas 2</p> <p>a. Încărcați hârtie dintr-un pachet nou.</p> <p>Hârtia absoarbe umezeală din cauza umidității ridicate. Păstrați hârtia în ambalajul original până când sunteți gata să o încărcați.</p> <p>b. Imprimați documentul.</p> <p>Imprimarea este strâmbă sau în poziție înclinată?</p>	Treceți la pasul 3.	Problema este rezolvată.

ACȚIUNE	DA	NU
<p>Pas 3</p> <p>a. Verificați dacă hârtia încărcată este acceptată.</p> <p>Dacă hârtia nu este acceptată, încărcați un tip de hârtie acceptată.</p> <p>b. Imprimați documentul.</p> <p>Imprimarea este strâmbă sau în poziție înclinată?</p>	<p>Consultați Contactarea serviciului de asistență pentru clienți.</p>	<p>Problema este rezolvată.</p>
<p>Pas 4</p> <p>a. Pentru imprimarea pe ambele părți, verificați dacă setarea de dimensiune a hârtiei din unitatea duplex este setată corect.</p> <p>Letter, legal, Oficio sau folio trebuie să fie configurată la Letter.</p> <p>b. Imprimați documentul.</p> <p>Imprimarea este strâmbă sau în poziție înclinată?</p>	<p>Consultați Contactarea serviciului de asistență pentru clienți.</p>	<p>Problema este rezolvată.</p>

Pagini negre



Notă: Înainte de soluționarea problemei, imprimați paginile de testare a calității imprimării. Din panoul de control, accesați **Setări > Depanare > Pagini de testare a calității imprimării**. Pentru modelele de imprimantă care nu dispun de ecran senzorial, apăsați **OK** pentru a naviga printre setări.

ACȚIUNE	DA	NU
<p>Pas 1</p> <p>a. Verificați dacă imprimanta folosește un cartuș de toner Xerox original și acceptat.</p> <p>În cazul în care cartușul de toner nu este acceptat, instalați un cartuș de toner acceptat.</p> <p>b. Imprimați documentul.</p> <p>Echipamentul imprimă pagini complet negre?</p>	<p>Treceți la pasul 2.</p>	<p>Problema este rezolvată.</p>
<p>Pas 2</p> <p>a. Scoateți și apoi introduceți unitatea imagistică.</p> <p>Nu expuneți unitatea imagistică la lumină directă mai mult de 10 minute. Expunerea prelungită la lumină poate cauza probleme de calitate a imprimării.</p> <p>Nu atingeți tamburul fotoconductorului de sub unitatea imagistică. Dacă îl atingeți, calitatea viitoarelor lucrări de imprimare poate fi afectată.</p> <p>b. Imprimați documentul.</p> <p>Echipamentul imprimă pagini complet negre?</p>	<p>Treceți la pasul 3.</p>	<p>Problema este rezolvată.</p>

ACȚIUNE	DA	NU
<p>Pas 3</p> <p>Verificați dacă unitatea imagistică prezintă semne de deteriorare.</p> <p>Asigurați-vă că nu este îndoit sau deplasat contactul tamburului fotoconductor.</p> <p>Este unitatea imagistică în stare corespunzătoare?</p>	<p>Consultați Contactarea serviciului de asistență pentru clienți.</p>	<p>Treceți la pasul 4.</p>
<p>Pas 4</p> <p>a. Înlocuiți unitatea imagistică.</p> <p>b. Imprimați documentul.</p> <p>Echipamentul imprimă pagini complet negre?</p>	<p>Consultați Contactarea serviciului de asistență pentru clienți.</p>	<p>Problema este rezolvată.</p>

Text sau imagini trunchiate



Notă: Înainte de soluționarea problemei, imprimați paginile de testare a calității imprimării. Din panoul de control, accesați **Setări > Depanare > Pagini de testare a calității imprimării**. Pentru modelele de imprimantă care nu dispun de ecran senzorial, apăsați **OK** pentru a naviga printre setări.

ACȚIUNE	DA	NU
<p>Pas 1</p> <p>a. Verificați dacă imprimanta folosește un cartuș de toner Xerox original și acceptat.</p> <p>În cazul în care cartușul de toner nu este acceptat, instalați un cartuș de toner acceptat.</p> <p>b. Imprimați documentul.</p> <p>Textul sau imaginile sunt trunchiate?</p>	<p>Treceți la pasul 2.</p>	<p>Problema este rezolvată.</p>
<p>Pas 2</p> <p>a. Scoateți și apoi introduceți unitatea imagistică.</p> <p>Nu expuneți unitatea imagistică la lumină directă mai mult de 10 minute. Expunerea prelungită la lumină poate cauza probleme de calitate a imprimării.</p> <p>Nu atingeți tamburul fotoconductorului de sub unitatea imagistică. Dacă îl atingeți, calitatea viitoarelor lucrări de imprimare poate fi afectată.</p> <p>b. Imprimați documentul.</p> <p>Textul sau imaginile sunt trunchiate?</p>	<p>Treceți la pasul 3.</p>	<p>Problema este rezolvată.</p>
<p>Pas 3</p> <p>a. Înlocuiți unitatea imagistică.</p> <p>b. Imprimați documentul.</p> <p>Textul sau imaginile sunt trunchiate?</p>	<p>Consultați Contactarea serviciului de asistență pentru clienți.</p>	<p>Problema este rezolvată.</p>

Tonerul se desprinde ușor



 **Notă:** Înainte de soluționarea problemei, imprimați paginile de testare a calității imprimării. Din panoul de control, accesați **Setări > Depanare > Pagini de testare a calității imprimării**. Pentru modelele de imprimantă care nu dispun de ecran senzorial, apăsați **OK** pentru a naviga printre setări.

ACȚIUNE	DA	NU
<p>Pas 1</p> <p>a. Verificați dacă imprimanta folosește un cartuș de toner Xerox original și acceptat.</p> <p>În cazul în care cartușul de toner nu este acceptat, instalați un cartuș de toner acceptat.</p> <p>b. Imprimați documentul.</p> <p>Tonerul se desprinde ușor?</p>	<p>Treceți la pasul 2.</p>	<p>Problema este rezolvată.</p>
<p>Pas 2</p> <p>a. În funcție de sistemul de operare, specificați tipul hârtiei din dialogul Preferințe imprimare sau Imprimare.</p> <ul style="list-style-type: none"> • Asigurați-vă că setarea corespunde hârtiei încărcate. • De asemenea, puteți schimba setarea din panoul de control al imprimantei. Navigați la Setări > Hârtie > Configurație tavă > Dimensiune/Tip hârtie. <p>b. Imprimați documentul.</p> <p>Tonerul se desprinde ușor?</p>	<p>Consultați Contactarea serviciului de asistență pentru clienți.</p>	<p>Problema este rezolvată.</p>

Benzi orizontale deschise la culoare



Notă: Înainte de soluționarea problemei, imprimați paginile de testare a calității imprimării. Din panoul de control, accesați **Setări > Depanare > Pagini de testare a calității imprimării**. Pentru modelele de imprimantă care nu dispun de ecran senzorial, apăsați **OK** pentru a naviga printre setări.

ACȚIUNE	DA	NU
<p>Pas 1</p> <p>a. Verificați dacă imprimanta folosește un cartuș de toner Xerox original și acceptat.</p> <p>În cazul în care cartușul nu este acceptat, instalați un cartuș acceptat.</p> <p>b. Imprimați documentul.</p> <p>Pe materialele imprimate apar benzi orizontale deschise la culoare?</p>	<p>Treceți la pasul 2.</p>	<p>Problema este rezolvată.</p>
<p>Pas 2</p> <p>a. Scoateți și apoi introduceți unitatea imagistică.</p> <p>Nu expuneți unitatea imagistică la lumină directă mai mult de 10 minute. Expunerea prelungită la lumină poate cauza probleme de calitate a imprimării.</p> <p>Nu atingeți tamburul fotoconductorului de sub unitatea imagistică. Dacă îl atingeți, calitatea viitoarelor lucrări de imprimare poate fi afectată.</p> <p>b. Imprimați documentul.</p> <p>Pe materialele imprimate apar benzi orizontale deschise la culoare?</p>	<p>Treceți la pasul 3.</p>	<p>Problema este rezolvată.</p>
<p>Pas 3</p> <p>a. Înlocuiți unitatea imagistică.</p> <p>b. Imprimați documentul.</p> <p>Pe materialele imprimate apar benzi orizontale deschise la culoare?</p>	<p>Consultați Contactarea serviciului de asistență pentru clienți.</p>	<p>Problema este rezolvată.</p>

Benzi verticale deschise la culoare



Notă: Înainte de soluționarea problemei, imprimați paginile de testare a calității imprimării. Din panoul de control, accesați **Setări > Depanare > Pagini de testare a calității imprimării**. Pentru modelele de imprimantă care nu dispun de ecran senzorial, apăsați **OK** pentru a naviga printre setări.

ACȚIUNE	DA	NU
<p>Pas 1</p> <p>a. Verificați dacă imprimanta folosește un cartuș de toner Xerox original și acceptat.</p> <p>În cazul în care cartușul nu este acceptat, instalați un cartuș acceptat.</p> <p>b. Imprimați documentul.</p> <p>Pe materialele imprimate apar benzi verticale deschise la culoare?</p>	Treceți la pasul 2.	Problema este rezolvată.
<p>Pas 2</p> <p>a. Afișează starea cartușului de toner.</p> <p>De la panoul de control, navigați la Setări > Rapoarte > Dispozitiv > Statistici dispozitiv.</p> <p>b. Din secțiunea Informații consumabile a paginilor imprimate, verificați starea cartușului de toner.</p> <p>Pe materialele imprimate apar benzi verticale deschise la culoare?</p>	Treceți la pasul 3.	Problema este rezolvată.
<p>Pas 3</p> <p>a. Schimbați cartușul de toner.</p> <p>b. Imprimați documentul.</p> <p>Pe materialele imprimate apar benzi verticale deschise la culoare?</p>	Consultați Contactarea serviciului de asistență pentru clienți .	Problema este rezolvată.

Linii verticale albe



Notă: Înainte de soluționarea problemei, imprimați paginile de testare a calității imprimării. Din panoul de control, accesați **Setări > Depanare > Pagini de testare a calității imprimării**. Pentru modelele de imprimantă care nu dispun de ecran senzorial, apăsați **OK** pentru a naviga printre setări.

ACȚIUNE	DA	NU
<p>Pas 1</p> <p>a. Verificați dacă imprimanta folosește un cartuș de toner Xerox original și acceptat.</p> <p>În cazul în care cartușul nu este acceptat, instalați un cartuș acceptat.</p> <p>b. Imprimați documentul.</p> <p>Pe materialele imprimate apar linii verticale albe?</p>	<p>Treceți la pasul 2.</p>	<p>Problema este rezolvată.</p>
<p>Pas 2</p> <p>a. În funcție de sistemul de operare, specificați tipul hârtiei din dialogul Preferințe imprimare sau Imprimare.</p> <ul style="list-style-type: none"> Asigurați-vă că setarea corespunde hârtiei încărcate. De asemenea, puteți schimba setarea din panoul de control al imprimantei. Navigați la Setări > Hârtie > Configurație tavă > Dimensiune/Tip hârtie. <p>b. Imprimați documentul.</p> <p>Pe materialele imprimate apar linii verticale albe?</p>	<p>Consultați Contactarea serviciului de asistență pentru clienți.</p>	<p>Problema este rezolvată.</p>

Benzi verticale închise la culoare



Notă: Înainte de soluționarea problemei, imprimați paginile de testare a calității imprimării. Din panoul de control, accesați **Setări > Depanare > Pagini de testare a calității imprimării**. Pentru modelele de imprimantă care nu dispun de ecran senzorial, apăsați **OK** pentru a naviga printre setări.

ACȚIUNE	DA	NU
<p>Pas 1</p> <p>a. Verificați dacă imprimanta folosește un cartuș de toner Xerox original și acceptat.</p> <p>În cazul în care cartușul de toner nu este acceptat, instalați un cartuș de toner acceptat.</p> <p>b. Imprimați documentul.</p> <p>Pe materialele imprimate apar dungii verticale închise la culoare?</p>	<p>Treceți la pasul 2.</p>	<p>Problema este rezolvată.</p>
<p>Pas 2</p> <p>a. Scoateți și apoi introduceți unitatea imagistică.</p> <p>Nu expuneți unitatea imagistică la lumină directă mai mult de 10 minute. Expunerea prelungită la lumină poate cauza probleme de calitate a imprimării.</p> <p>Nu atingeți tamburul fotoconductorului de sub unitatea imagistică. Dacă îl atingeți, calitatea viitoarelor lucrări de imprimare poate fi afectată.</p> <p>b. Imprimați documentul.</p> <p>Pe materialele imprimate apar dungii verticale închise la culoare?</p>	<p>Treceți la pasul 3.</p>	<p>Problema este rezolvată.</p>
<p>Pas 3</p> <p>a. Verificați dacă intră o lumină puternică pe partea dreaptă a imprimantei și mutați imprimanta dacă este necesar.</p> <p>b. Imprimați documentul.</p> <p>Pe materialele imprimate apar dungii verticale închise la culoare?</p>	<p>Consultați Contactarea serviciului de asistență pentru clienți.</p>	<p>Problema este rezolvată.</p>

Linii sau dungi verticale, închise la culoare



-  Notă: Înainte de soluționarea problemei, imprimați paginile de testare a calității imprimării. Din panoul de control, accesați **Setări > Depanare > Pagini de testare a calității imprimării**. Pentru modelele de imprimantă care nu dispun de ecran senzorial, apăsați **OK** pentru a naviga printre setări.

ACȚIUNE	DA	NU
<p>Pas 1</p> <p>a. Verificați dacă imprimanta folosește un cartuș de toner Xerox original și acceptat.</p> <p>În cazul în care cartușul de toner nu este acceptat, instalați un cartuș de toner acceptat.</p> <p>b. Imprimați documentul.</p> <p>Linii sau dungi verticale închise la culoare apar pe materialele imprimate?</p>	<p>Treceți la pasul 2.</p>	<p>Problema este rezolvată.</p>
<p>Pas 2</p> <p>a. Scoateți și apoi instalați din nou unitatea imagistică.</p> <p>Nu expuneți unitatea imagistică la lumină directă mai mult de 10 minute. Expunerea prelungită la lumină poate cauza probleme de calitate a imprimării.</p> <p>Nu atingeți tamburul fotoconductorului de sub unitatea imagistică. Dacă îl atingeți, calitatea viitoarelor lucrări de imprimare poate fi afectată.</p> <p>b. Imprimați documentul.</p> <p>Linii sau dungi verticale închise la culoare apar pe materialele imprimate?</p>	<p>Treceți la pasul 3.</p>	<p>Problema este rezolvată.</p>
<p>Pas 3</p> <p>a. Înlocuiți unitatea imagistică.</p> <p>b. Imprimați documentul.</p> <p>Linii sau dungi verticale închise la culoare apar pe materialele imprimate?</p>	<p>Consultați Contactarea serviciului de asistență pentru clienți.</p>	<p>Problema este rezolvată.</p>

Dungi verticale închise la culoare și porțiuni lipsă la imprimare

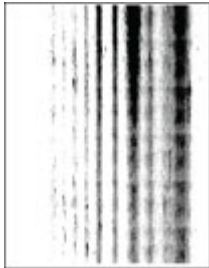

Notă: Înainte de soluționarea problemei, imprimați paginile de testare a calității imprimării. Din panoul de control, accesați **Setări > Depanare > Pagini de testare a calității imprimării**. Pentru modelele de imprimantă care nu dispun de ecran senzorial, apăsați **OK** pentru a naviga printre setări.

ACȚIUNE	DA	NU
<p>Pas 1</p> <p>a. Scoateți și apoi introduceți unitatea imagistică.</p> <p>Nu expuneți unitatea imagistică la lumină directă mai mult de 10 minute. Expunerea prelungită la lumină poate cauza probleme de calitate a imprimării.</p> <p>Nu atingeți tamburul fotoconductorului de sub unitatea imagistică. Dacă îl atingeți, calitatea viitoarelor lucrări de imprimare poate fi afectată.</p> <p>b. Imprimați documentul.</p> <p>Pe materialele imprimate apar dungii verticale închise la culoare și imagini lipsă?</p>	<p>Treceți la pasul 2.</p>	<p>Problema este rezolvată.</p>
<p>Pas 2</p> <p>a. Verificați dacă imprimanta folosește un cartuș de toner Xerox original și acceptat.</p> <p>În cazul în care cartușul de toner nu este acceptat, instalați un cartuș de toner acceptat.</p> <p>b. Imprimați documentul.</p> <p>Pe materialele imprimate apar dungii verticale închise la culoare și imagini lipsă?</p>	<p>Consultați Contactarea serviciului de asistență pentru clienți.</p>	<p>Problema este rezolvată.</p>

Defecte repetitive



-  Notă: Înainte de soluționarea problemei, imprimați paginile de testare a calității imprimării. Din panoul de control, accesați **Setări > Depanare > Pagini de testare a calității imprimării**. Pentru modelele de imprimantă care nu dispun de ecran senzorial, apăsați **OK** pentru a naviga printre setări.

ACȚIUNE	DA	NU
<p>Pas 1</p> <p>Utilizând Pagini de testare a calității imprimării, verificați dacă distanța dintre defectele repetate este egală cu oricare dintre următoarele:</p> <p>Unitate imagistică</p> <ul style="list-style-type: none"> • 75,40 mm (2,97 in.) • 34,70 mm (1,37 in.) • 23,9 mm (0,94 in.) <p>Cartuș de toner</p> <ul style="list-style-type: none"> • 35,70 mm (1,41 in.) • 36,80 mm (1,45 in.) <p>Rolă de transfer</p> <ul style="list-style-type: none"> • 44 mm (1,73 in.) <p>Cuptor</p> <ul style="list-style-type: none"> • 78,1 mm (3,07 in.) • 75,4 mm (2,97 in.) <p>Distanța dintre defectele care se repetă corespunde vreuneia dintre măsurători?</p>	<p>Treceți la pasul 2.</p>	<p>Observați distanța, apoi contactați Contactarea serviciului de asistență pentru clienți.</p>
<p>Pas 2</p> <p>a. Înlocuiți consumabilul care corespunde distanței dintre defectele repetitive.</p> <p>Dacă acest consumabil este un o rolă de transfer sau o unitate de fuziune, atunci contactați Contactarea serviciului de asistență pentru clienți.</p> <p>b. Imprimați documentul.</p> <p>Apar defecte repetitive?</p>	<p>Consultați Contactarea serviciului de asistență pentru clienți.</p>	<p>Problema este rezolvată.</p>

LUCRĂRILE DE IMPRIMARE NU SUNT IMPRIMATE

ACȚIUNE	DA	NU
<p>Pas 1</p> <p>a. Din documentul pe care încercați să-l imprimați, deschideți caseta de dialog Imprimare și verificați dacă ați selectat imprimanta corespunzătoare.</p> <p>b. Imprimați documentul.</p> <p>S-a imprimat documentul?</p>	Problema este rezolvată.	Treceți la pasul 2.
<p>Pas 2</p> <p>a. Verificați dacă imprimanta este pornită.</p> <p>b. Rezolvați orice mesaje de eroare ce sunt afișate pe ecran.</p> <p>c. Imprimați documentul.</p> <p>S-a imprimat documentul?</p>	Problema este rezolvată.	Treceți la pasul 3.
<p>Pas 3</p> <p>a. Verificați dacă porturile sunt funcționale și dacă ați conectat cablurile în mod corespunzător la computer și la imprimantă.</p> <p>Pentru informații suplimentare, consultați documentația de configurare furnizată împreună cu imprimanta.</p> <p>b. Imprimați documentul.</p> <p>S-a imprimat documentul?</p>	Problema este rezolvată.	Treceți la pasul 4.

ACȚIUNE	DA	NU
<p>Pas 4</p> <p>a. Opriți imprimanta, așteptați aproximativ 10 secunde, apoi reporniți-o.</p> <p>b. Imprimați documentul.</p> <p>S-a imprimat documentul?</p>	Problema este rezolvată.	Treceți la pasul 5.
<p>Pas 5</p> <p>a. Dezinstalați și apoi reinstalați driverul de imprimare.</p> <p>b. Imprimați documentul.</p> <p>S-a imprimat documentul?</p>	Problema este rezolvată.	Consultați Contactarea serviciului de asistență pentru clienți .

IMPRIMARE LENTĂ

ACȚIUNE	DA	NU
<p>Pas 1</p> <p>Verificați conectarea sigură a cablului imprimantei la imprimantă și la computer, la serverul de imprimare sau la alt dispozitiv de rețea.</p> <p>Imprimanta imprimă lent?</p>	Treceți la pasul 2.	Problema este rezolvată.
<p>Pas 2</p> <p>a. Asigurați-vă că imprimanta nu este în Modul silențios.</p> <p>De la panoul de control, navigați la: Setări > Dispozitiv > OK > Întreținere > OK > Meniu Configurare > OK > Operații dispozitiv > OK > Mod Silențios > OK.</p> <p>b. Imprimați documentul.</p> <p>Imprimanta imprimă lent?</p>	Treceți la pasul 3.	Problema este rezolvată.
<p>Pas 3</p> <p>a. În funcție de sistemul de operare, specificați rezoluția de imprimare din caseta de dialog</p>	Treceți la pasul 4.	Problema este rezolvată.

ACȚIUNE	DA	NU
<p>Preferințe imprimare sau Imprimare.</p> <p>b. Setați rezoluția la 600 dpi.</p> <p>c. Imprimați documentul.</p> <p>Imprimanta imprimă lent?</p>		
<p>Pas 4</p> <p>a. De la panoul de control, navigați la: Setări > Imprimare > OK > Calitate > OK > Rezoluție de imprimare > OK.</p> <p>b. Setați rezoluția la 600 dpi.</p> <p>c. Imprimați documentul.</p> <p>Imprimanta imprimă lent?</p>	Treceți la pasul 5.	Problema este rezolvată.
<p>Pas 5</p> <p>a. În funcție de sistemul de operare, specificați setarea pentru tipul de hârtie din dialogul Preferințe imprimare sau Imprimare.</p> <ul style="list-style-type: none"> • Asigurați-vă că setarea corespunde hârtiei încărcate. • De asemenea, puteți schimba setarea din panoul de control al imprimantei. Navigați la Setări > Hârtie > Configurație tavă > Dimensiune/Tip hârtie. • Hârtia mai grea se imprimă mai lent. • Hârtia mai îngustă decât formatele Letter, A4 și Legal se poate imprima mai lent. <p>b. Imprimați documentul.</p> <p>Imprimanta imprimă lent?</p>	Treceți la pasul 6.	Problema este rezolvată.
<p>Pas 6</p>	Treceți la pasul 7.	Problema este rezolvată.

ACȚIUNE	DA	NU
<p>a. Asigurați-vă că setările imprimantei pentru textură și greutate corespund cu hârtia încărcată.</p> <p>De la panoul de control, navigați la: Setări > Hârtie > OK > Configurație media > OK > Tipuri de suport > OK.</p> <p>Hârtia cu textură mai rugoasă și hârtia mai grea se poate imprima mai lent.</p> <p>b. Imprimați documentul.</p> <p>Imprimanta imprimă lent?</p>		
<p>Pas 7</p> <p>Eliminați lucrările în așteptare.</p> <p>Imprimanta imprimă lent?</p>	<p>Treceți la pasul 8.</p>	<p>Problema este rezolvată.</p>
<p>Pas 8</p> <p>a. Asigurați-vă că imprimanta nu se supraîncălzește.</p> <ul style="list-style-type: none"> • Permiteți imprimantei să se răcească după o lucrare de imprimare cu durată lungă. • Observați temperatura ambiantă recomandată pentru imprimantă. Pentru mai multe informații, consultați Alegerea unei locații pentru imprimantă. <p>b. Imprimați documentul.</p> <p>Imprimanta imprimă lent?</p>	<p>Consultați Contactarea serviciului de asistență pentru clienți.</p>	<p>Problema este rezolvată.</p>

LUCRAREA DE IMPRIMARE ESTE EXECUTATĂ DIN TAVA INCORECTĂ SAU PE HÂRTIE INCORECTĂ

ACȚIUNE	DA	NU
<p>Pas 1</p> <p>a. Verificați dacă imprimați pe o hârtie adecvată.</p> <p>b. Imprimați documentul.</p> <p>Documentul este imprimat pe o hârtie adecvată?</p>	Treceți la pasul 2.	Încărcați dimensiunea corectă și tipul corect de hârtie.
<p>Pas 2</p> <p>a. În funcție de sistemul de operare, specificați dimensiunea și tipul hârtiei din dialogul Preferințe imprimare sau Imprimare.</p> <p>De asemenea, puteți schimba setarea din panoul de control al imprimantei. Navigați la: Setări > Hârtie > Configurație tavă > Dimensiune/Tip hârtie.</p> <p>b. Asigurați-vă că setările corespund hârtiei încărcate.</p> <p>c. Imprimați documentul.</p> <p>Documentul este imprimat pe o hârtie adecvată?</p>	Problema este rezolvată.	Consultați Contactarea serviciului de asistență pentru clienți .

DOCUMENTELE CONFIDENȚIALE ȘI ALTE DOCUMENTE ÎN AȘTEPTARE NU SE IMPRIMĂ

ACȚIUNE	DA	NU
<p>Pas 1</p> <p>a. Din panoul de control, verificați dacă documentele apar în lista Lucrări în așteptare.</p> <p>Dacă documentele nu sunt listate, imprimați-le folosind opțiunile Imprimare și păstrare.</p> <p>b. Imprimați documentele.</p> <p>S-au imprimat documentele?</p>	<p>Problema este rezolvată.</p>	<p>Treceți la pasul 2.</p>
<p>Pas 2</p> <p>Lucrarea de imprimare poate conține o eroare de formatare sau date nevalide. Ștergeți lucrarea de imprimare, apoi retrimiteți-o.</p> <p>S-au imprimat documentele?</p>	<p>Problema este rezolvată.</p>	<p>Treceți la pasul 3.</p>

ACȚIUNE	DA	NU
<p>Pas 3</p> <p>Dacă imprimați de pe internet, atunci este posibil ca imprimanta să interpreteze titlurile multiple ale lucrărilor drept duplicate.</p> <p>Pentru utilizatorii de Windows</p> <ol style="list-style-type: none"> Deschideți dialogul Preferințe imprimare. Din fila Imprimare și păstrare, faceți clic pe Se utilizează Imprimare și păstrare, apoi faceți clic pe Păstrare documente duplicate. Introduceți un cod PIN, apoi salvați modificările. Trimiteți lucrarea de imprimare. <p>Pentru utilizatorii de Macintosh</p> <ol style="list-style-type: none"> Salvați și denumiți fiecare lucrare în mod diferit. Trimiteți lucrarea individual. <p>S-au imprimat documentele?</p>	<p>Problema este rezolvată.</p>	<p>Treceți la pasul 4.</p>
<p>Pas 4</p> <ol style="list-style-type: none"> Ștergeți alte lucrări în așteptare pt. a elibera memoria imprimantei. Imprimați documentele. <p>S-au imprimat documentele?</p>	<p>Problema este rezolvată.</p>	<p>Consultați Contactarea serviciului de asistență pentru clienți.</p>

Imprimanta nu raspunde

ACȚIUNE	DA	NU
<p>Pas 1</p> <p>Verificați conectarea cablului de tensiune la priza electrică.</p> <div style="border: 1px solid black; padding: 5px; margin-top: 10px;">  <p>ATENȚIE – POTENȚIAL DE VĂTĂMARE: Pentru a evita riscul de incendiu sau electrocutare, conectați cablul de alimentare la o priză electrică cu tensiune nominală corespunzătoare și împământată corect, care se află în apropierea produsului și este ușor accesibilă.</p> </div> <p>Răspunde imprimanta?</p>	<p>Problema este rezolvată.</p>	<p>Treceți la pasul 2.</p>
<p>Pas 2</p> <p>Verificați dacă priza electrică este oprită de la un comutator sau releu de protecție.</p> <p>Este priza electrică oprită de la un comutator sau releu de protecție?</p>	<p>Aduceți comutatorul în poziția „pornit” sau resetați releul.</p>	<p>Treceți la pasul 3.</p>
<p>Pas 3</p> <p>Verificați dacă imprimanta este pornită.</p> <p>Este imprimanta pornită?</p>	<p>Treceți la pasul 4.</p>	<p>Porniți imprimanta.</p>
<p>Pas 4</p> <p>Verificați dacă imprimanta este în modul Repaus sau Hibernare.</p> <p>Este imprimanta în modul Repaus sau Hibernare?</p>	<p>Apăsăți butonul de alimentare pentru a activa imprimanta.</p>	<p>Treceți la pasul 5.</p>
<p>Pas 5</p> <p>Verificați dacă cablurile care fac legătura între imprimantă și calculator sunt introduse în mufele</p>	<p>Treceți la pasul 6.</p>	<p>Introduceți cablurile în mufele corespunzătoare.</p>

ACȚIUNE	DA	NU
corespunzătoare. Sunt cablurile introduse în mufele corespunzătoare?		
Pas 6 Instalați driverul corect de imprimare. Răspunde imprimanta?	Problema este rezolvată.	Treceți la pasul 7.
Pas 7 Opriți imprimanta, așteptați aproximativ 10 secunde, apoi reporniți-o. Răspunde imprimanta?	Problema este rezolvată.	Consultați Contactarea serviciului de asistență pentru clienți.

Probleme la conexiunea de rețea

NU SE POATE DESCHIDE SERVERUL EMBEDDED WEB SERVER

ACȚIUNE	DA	NU
<p>Pas 1</p> <p>Verificați dacă imprimanta este pornită.</p> <p>Este imprimanta pornită?</p>	Treceți la pasul 2.	Porniți imprimanta.
<p>Pas 2</p> <p>Asigurați-vă că adresa IP a imprimantei este corectă.</p> <ul style="list-style-type: none"> • Vizualizați adresa IP în ecranul de început. • Adresa IP apare ca patru seturi de numere separate prin puncte, cum ar fi 123.123.123.123. <p>Este corectă adresa IP a imprimantei?</p>	Treceți la pasul 3.	Introduceți adresa IP corectă a imprimantei în câmpul de adrese.
<p>Pas 3</p> <p>Asigurați-vă că utilizați un browser compatibil:</p> <ul style="list-style-type: none"> • Internet Explorer versiunea 11 sau ulterioară • Microsoft Edge • Safari versiunea 6 sau o versiune ulterioară • Google Chrome™ versiunea 32 sau o versiune ulterioară • Mozilla Firefox versiunea 24 sau o versiune ulterioară <p>Browserul dvs. este compatibil?</p>	Treceți la pasul 4.	Instalați un browser compatibil.
<p>Pas 4</p> <p>Verificați dacă conexiunea în rețea funcționează.</p> <p>Funcționează conexiunea în rețea?</p>	Treceți la pasul 5.	Contactați administratorul.

ACȚIUNE	DA	NU
<p>Pas 5</p> <p>Asigurați-vă că sunt corecte conexiunile cablurilor la imprimantă și serverul de imprimare. Pentru informații suplimentare, consultați documentația furnizată împreună cu imprimanta.</p> <p>Sunt conexiunile cablurilor sigure?</p>	Treceți la pasul 6.	Securizați conexiunile prin cablu.
<p>Pas 6</p> <p>Verificați dacă serverele proxy web sunt dezactivate.</p> <p>Sunt dezactivate serverele proxy web?</p>	Treceți la pasul 7.	Contactați administratorul.
<p>Pas 7</p> <p>Accesarea serverului Embedded Web Server.</p> <p>S-a deschis serverul EWS?</p>	Problema este rezolvată.	Consultați Contactarea serviciului de asistență pentru clienți .

NU SE POATE CONECTA IMPRIMANTA LA REȚEAUA WI-FI

ACȚIUNE	DA	NU
<p>Pas 1</p> <p>Asigurați-vă că opțiunea Adaptor activ este setată la Automat.</p> <p>De la panoul de control, navigați la: Setări > OK > Rețea/Porturi > OK > Prezentare generală a rețelei > OK > Adaptor activ > OK > Auto > OK.</p> <p>Se poate conecta imprimanta la rețeaua Wi-Fi?</p>	Problema este rezolvată.	Treceți la pasul 2.
<p>Pas 2</p> <p>Verificați dacă este selectată rețeaua Wi-Fi corectă.</p> <p>Unele routere pot partaja SSID</p>	Treceți la pasul 4.	Treceți la pasul 3.

ACȚIUNE	DA	NU
<p>implicit.</p> <p>Vă conectați la rețeaua Wi-Fi corectă?</p>		
<p>Pas 3</p> <p>Conectați-vă la rețeaua Wi-Fi corectă. Pentru mai multe informații, consultați Conectarea imprimantei la o rețea Wi-Fi.</p> <p>Se poate conecta imprimanta la rețeaua Wi-Fi?</p>	Problema este rezolvată.	Treceți la pasul 4.
<p>Pas 4</p> <p>Verificați modul de securitate fără fir.</p> <p>De la panoul de control, navigați la Setări > OK > Rețea/Porturi > OK > Fără fir > OK > Mod de securitate fără fir > OK.</p> <p>Este selectat modul de securitate fără fir corect?</p>	Treceți la pasul 6.	Treceți la pasul 5.
<p>Pas 5</p> <p>Selectați modul de securitate fără fir corect.</p> <p>Se poate conecta imprimanta la rețeaua Wi-Fi?</p>	Problema este rezolvată.	Treceți la pasul 6.
<p>Pas 6</p> <p>Asigurați-vă că ați introdus parola de rețea corectă.</p> <p>Rețineți spațiile, numerele și literele mari și mici din parolă.</p> <p>Se poate conecta imprimanta la rețeaua Wi-Fi?</p>	Problema este rezolvată.	Consultați Contactarea serviciului de asistență pentru clienți .

Probleme cu consumabilele

ÎNLOCUIȚI CARTUȘUL, NEPOTRIVIRE CU REGIUNEA IMPRIMANTEI

Pentru a corecta această problemă, achiziționați un cartuș pentru regiunea corectă, care se potrivește cu regiunea imprimantei sau achiziționați un cartuș universal.

- Prima cifră din mesaj după 42 indică regiunea imprimantei.
- A doua cifră din mesaj după 42 indică regiunea cartușului.

Tabelul 8.1 Regiuni pentru imprimante și cartușe de toner

REGIUNE	COD NUMERIC
Universal sau regiune nedefinită	0
America de Nord (Statele Unite, Canada)	1
Spațiul Economic European, Europa de Vest, țările nordice, Elveția	2
Asia Pacific	3
America latină	4
Restul Europei, Orientul Mijlociu, Africa	5
Australia, Noua Zeelandă	6
Regiune nevalidă	9



Notă: Pentru a găsi setările privind regiunea imprimantei și a cartușului de toner, imprimați paginile de testare a calității imprimării. De la panoul de control, navigați la: **Setări > Rezolvarea problemelor > Pagini de testare a calității imprimării.**

CONSUMABILE NON-XEROX

Imprimanta a detectat un consumabil non-Xerox instalat.

Imprimanta dvs. Xerox este concepută să funcționeze optim cu consumabile Xerox originale. Alte consumabile pot afecta performanța, fiabilitatea sau durata de viață a imprimantei și componentelor de imagine.

Toate termenele de garanție prevăd funcționarea cu consumabile Xerox; în cazul utilizării altor consumabile rezultatele nu pot fi predictibile. Utilizarea componentelor de imagine după durata de viață prevăzută poate deteriora imprimanta Xerox sau componentele asociate.



Avertisment: Utilizarea de consumabile sau componente produse de terți poate afecta acoperirea garanției. Deteriorările cauzate de utilizarea de consumabile sau componente produse de terți pot să nu fie acoperite de garanție.

Pentru a accepta oricare și toate aceste riscuri și a continua, utilizând consumabile neoriginale în imprimantă, apăsați și mențineți apăsat simultan X și OK timp de 15 secunde.

Dacă nu doriți să acceptați aceste riscuri, scoateți consumabilul sau componenta produsă de terți din imprimantă și instalați un consumabil sau o componentă originală Xerox. Pentru mai multe informații, consultați [Utilizarea consumabilelor originale Xerox](#).

Eliminarea blocajelor

EVITAREA BLOCAJELOR

Încărcați hârtie în mod corespunzător

- Asigurați-vă că hârtia stă dreaptă în tavă.

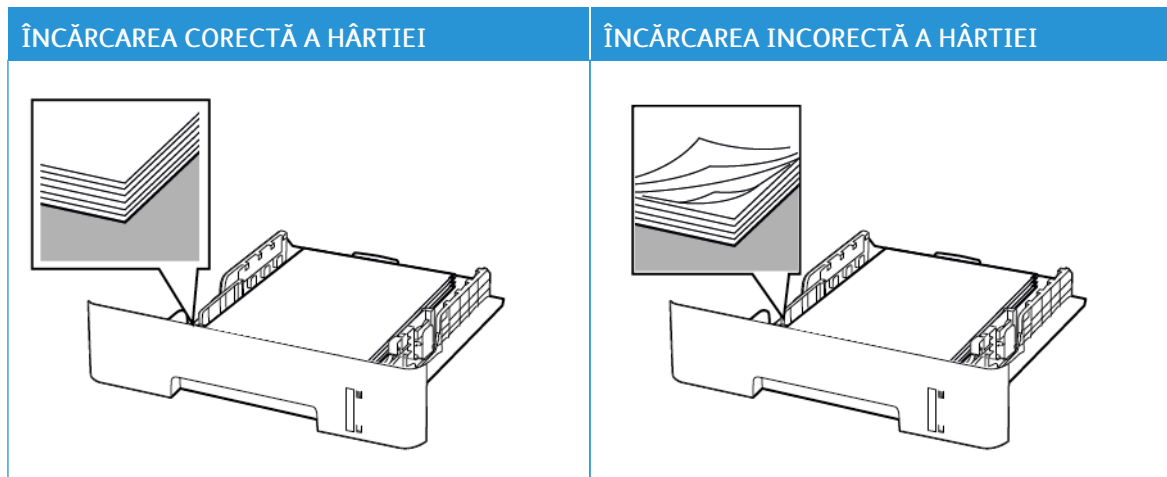

- Nu încărcați sau îndepărtați nicio tavă în timp ce echipamentul imprimă.
- Nu încărcați prea multă hârtie. Asigurați-vă că nivelul teancului este inferior indicatorului de umplere maximă.
- Nu glisați hârtia în tavă. Încărcați hârtia conform ilustrației.

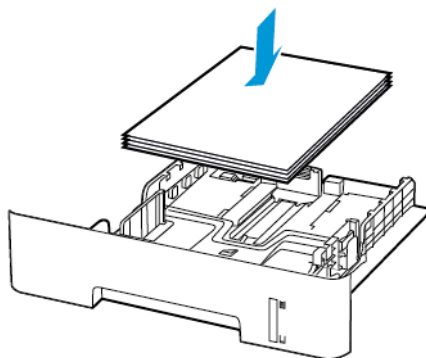

- Asigurați-vă că ghidajele pentru hârtie sunt poziționate corect și nu apăsați cu putere pe hârtie sau plicuri.
- Pentru imprimare față-verso pe hârtie de dimensiune A4, asigurați-vă că setarea pentru dimensiunea hârtiei din unitatea duplex este configurată la A4.
- Pentru imprimare față-verso pe hârtie de dimensiune Letter, Legal, Oficio sau Folio, asigurați-vă că setarea pentru dimensiunea hârtiei din unitatea duplex este configurată la Letter.
- După încărcarea hârtiei, împingeți ferm tava în imprimantă.

Utilizați hârtia recomandată

- Utilizați numai hârtie recomandată sau suporturi media de specialitate.
- Nu încărcați hârtie creponată, umedă, îndoită sau ondulată.
- Îndoțiți, răsfirați și aliniați marginile hârtiei înainte de a o încărca.



- Nu utilizați hârtie care a fost tăiată sau decupată manual.
- Nu amestecați coli de dimensiuni, greutate sau tipuri diferite în aceeași tavă.
- Asigurați-vă că ați setat corect dimensiunea și tipul hârtiei de la computer sau de la panoul de control al imprimantei.
- Depozitați hârtia conform recomandărilor producătorului.

IDENTIFICAREA LOCAȚIILOR BLOCAJELOR

- Dacă opțiunea Asistență blocaje este setată la Activat, imprimanta scoate pagini goale sau pagini imprimate parțial după îndepărtarea unei pagini blocate. Verificați materialele imprimate pentru identificarea paginilor goale.
- Atunci când opțiunea Recuperare pagini blocate este setată la Activat sau Auto, imprimanta reimprimă paginile blocate.

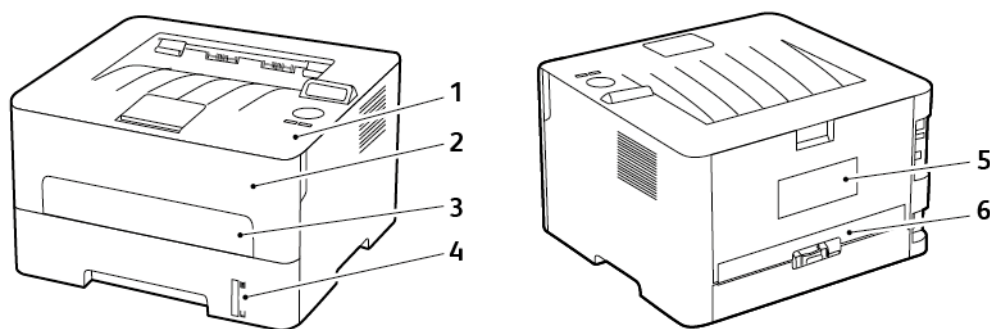

1. Tavă de ieșire standard
2. Ușa frontală
3. Alimentator manual
4. Tavă standard de 250 de coli

5. Ușa din spate
6. Unitate duplex

BLOCAJ DE HÂRTIE ÎN TAVĂ

1. Scoateți tava.

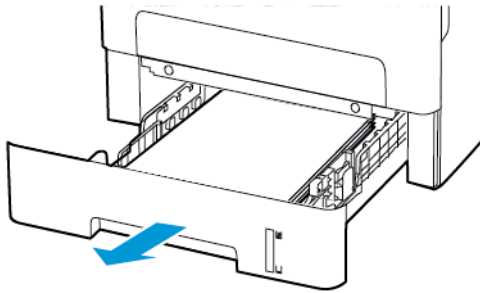

2. Înlăturați hârtia blocată.

 Notă: Asigurați-vă că toate fragmentele de hârtie sunt îndepărtate.

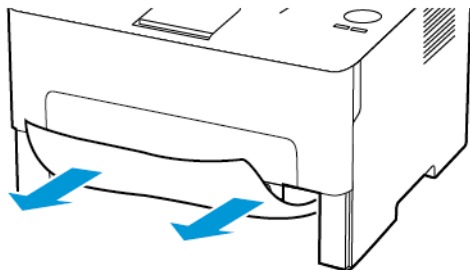

3. Introduceți tava.

BLOCAJ DE HÂRTIE LA UȘA DIN FAȚĂ

1. Deschideți ușa frontală.

 **Avertisment:** Pentru a preveni deteriorarea de la descărcarea electrostatică, atingeți orice cadru metalic expus al imprimantei înainte de a accesa sau atinge zonele interioare ale imprimantei.

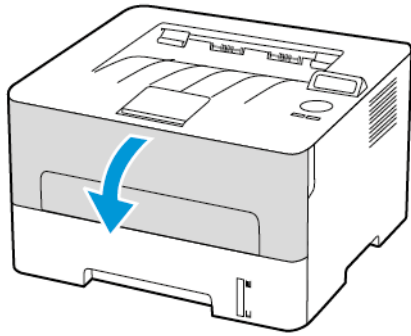

2. Scoateți unitatea imagistică.

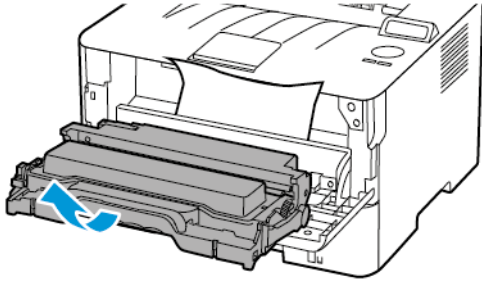

 **Avertisment:** Nu expuneți unitatea imagistică la lumină directă mai mult de 10 minute. Expunerea prelungită la lumină poate cauza probleme de calitate a imprimării.

 **Avertisment:** Nu atingeți tamburul fotoconductorului. Dacă îl atingeți, calitatea viitoarelor lucrări de imprimare poate fi afectată.

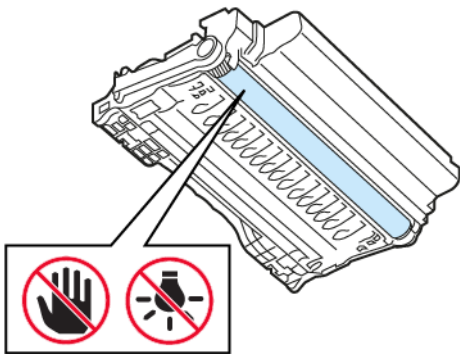

3. Înlăturați hârtia blocată.

 **ATENȚIE – SUPRAFAȚĂ FIERBINTE:** Interiorul imprimantei poate să fie fierbinte. Pentru a reduce riscul de vătămare datorat componentei fierbinți, lăsați suprafața să se răcească înainte de a o atinge.

 Notă: Asigurați-vă că toate fragmentele de hârtie sunt îndepărtate.

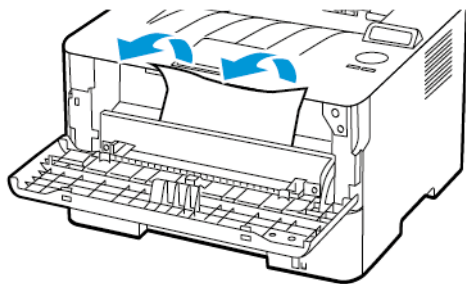

4. Introduceți unitatea imagistică.

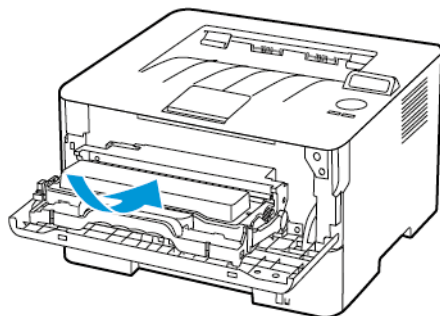

5. Închideți ușa.

BLOCAJ DE HÂRTIE LA UȘA DIN SPATE

1. Deschideți ușa de acces din spate.

 **ATENȚIE – SUPRAFAȚĂ FIERBINTE:** Interiorul imprimantei poate să fie fierbinte. Pentru a reduce riscul de vătămare datorat componentei fierbinți, lăsați suprafața să se răcească înainte de a o atinge.

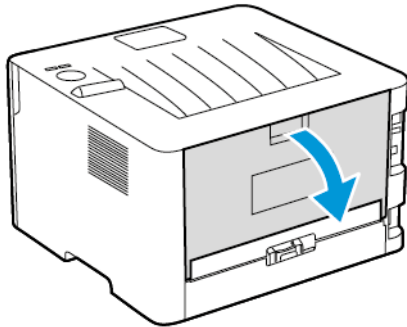

2. Deschideți ușa de acces a unității de fuziune.

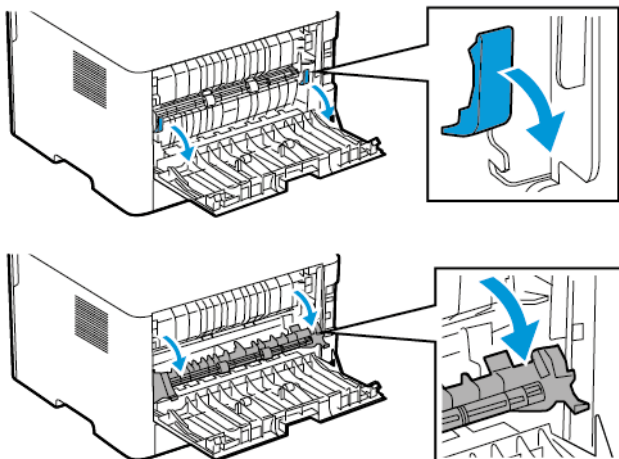

3. Înlăturați hârtia blocată.

 Notă: Asigurați-vă că toate fragmentele de hârtie sunt îndepărtate.

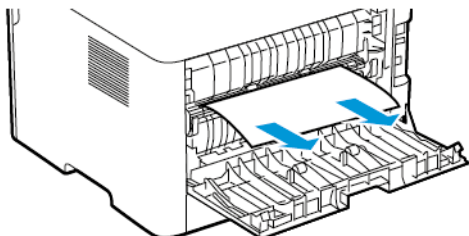

4. Închideți ușa de acces a unității de fuziune.
5. Închideți ușa din spate.

BLOCAJ DE HÂRTIE ÎN UNITATEA DUPLEX

1. Trageți afară unitatea duplex, apoi scoateți hârtia blocată.

 **Avertisment:** Pentru a preveni deteriorarea de la descărcarea electrostatică, atingeți orice cadru metalic expus al imprimantei înainte de a accesa sau atinge zonele interioare ale imprimantei.

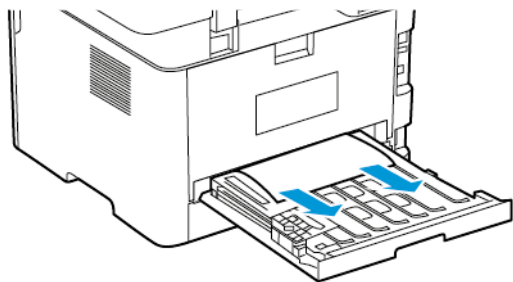

 Notă: Asigurați-vă că toate fragmentele de hârtie sunt îndepărtate.

2. Introduceți unitatea duplex.

BLOCAJ DE HÂRTIE ÎN TAVA DE IEȘIRE STANDARD

Înlăturați hârtia blocată.

 Notă: Asigurați-vă că toate fragmentele de hârtie sunt îndepărtate.

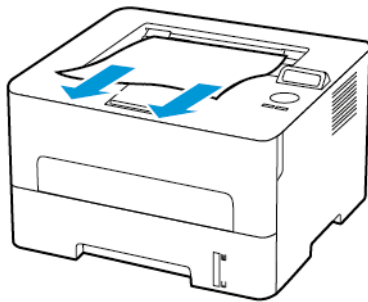

BLOCAJ DE HÂRTIE ÎN ALIMENTATORUL MANUAL

Înlăturați hârtia blocată.

 Notă: Asigurați-vă că toate fragmentele de hârtie sunt îndepărtate.

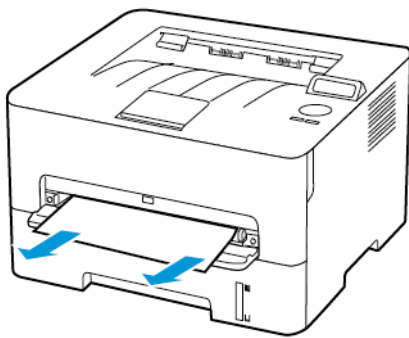

Probleme cu alimentarea de hârtie

PLICURILE SE LIPESC LA IMPRIMARE

ACȚIUNE	DA	NU
<p>Pas 1</p> <p>a. Utilizați un plic care a fost depozitat într-un mediu uscat.</p> <p>Imprimarea pe plicuri cu conținut ridicat de umiditate poate cauza lipirea marginilor.</p> <p>b. Trimiteți lucrarea de imprimare.</p> <p>Se lipește plicul la imprimare?</p>	<p>Treceți la pasul 2.</p>	<p>Problema este rezolvată.</p>
<p>Pas 2</p> <p>a. Asigurați-vă că tipul de hârtie este setat la Plic.</p> <p>De la panoul de control, navigați la:</p> <p>Setări > Hârtie > Configurație tavă > Dimensiune/Tip hârtie</p> <p>b. Trimiteți lucrarea de imprimare.</p> <p>Se lipește plicul la imprimare?</p>	<p>Consultați Contactarea serviciului de asistență pentru clienți.</p>	<p>Problema este rezolvată.</p>

IMPRIMAREA DE DOCUMENTE COLAȚIONATE NU FUNCȚIONEAZĂ

ACȚIUNE	DA	NU
<p>Pas 1</p> <p>a. De la panoul de control, navigați la: Setări > Imprimare > OK > Aspect > OK > Colaționare > OK > Activat[1,2,1,2,1,2] > OK</p> <p>b. Imprimați documentul.</p> <p>Documentul este asamblat corect?</p>	<p>Problema este rezolvată.</p>	<p>Treceți la pasul 2.</p>
<p>Pas 2</p> <p>a. Din documentul pe care încercați să-l imprimați, deschideți dialogul Imprimare și apoi selectați Colaționare</p> <p>b. Imprimați documentul.</p> <p>Documentul este asamblat corect?</p>	<p>Problema este rezolvată.</p>	<p>Treceți la pasul 3.</p>
<p>Pas 3</p> <p>a. Reduceți numărul de pagini de imprimat.</p> <p>b. Imprimați documentul.</p> <p>Sunt paginile asamblate corect?</p>	<p>Problema este rezolvată.</p>	<p>Consultați Contactarea serviciului de asistență pentru clienți.</p>

HÂRTIA SE BLOCHEAZĂ FRECVENT

ACȚIUNE	DA	NU
<p>Pas 1</p> <p>a. Scoateți tava.</p> <p>b. Verificați dacă hârtia este încărcată corect.</p> <ul style="list-style-type: none"> • Asigurați-vă că ghidajele pentru hârtie sunt poziționate corect. • Asigurați-vă că nivelul teancului este inferior indicatorului de umplere maximă. • Asigurați-vă că imprimați pe tipul și dimensiunea de hârtie recomandate. <p>c. Introduceți tava.</p> <p>d. Imprimați documentul.</p> <p>Apar frecvent blocaje de hârtie?</p>	<p>Treceți la pasul 2.</p>	<p>Problema este rezolvată.</p>
<p>Pas 2</p> <p>a. De la panoul de control, navigați la: Setări > Hârtie > Configurație tavă > Dimensiune/Tip hârtie</p> <p>b. Setati dimensiunea și tipul de hârtie corecte.</p> <p>c. Imprimați documentul.</p> <p>Apar frecvent blocaje de hârtie?</p>	<p>Treceți la pasul 3.</p>	<p>Problema este rezolvată.</p>
<p>Pas 3</p> <p>a. Încărcați hârtie dintr-un pachet nou.</p> <p>Hârtia absoarbe umezeală din cauza umidității ridicate. Păstrați hârtia în ambalajul original până când sunteți gata să o încărcați.</p> <p>b. Imprimați documentul.</p> <p>Apar frecvent blocaje de hârtie?</p>	<p>Consultați Contactarea serviciului de asistență pentru clienți.</p>	<p>Problema este rezolvată.</p>

PAGINILE BLOCATE NU SUNT REIMPRIMATE

ACȚIUNE	DA	NU
<p>a. De la panoul de control, navigați la: Setări > Dispozitiv > OK > Notificări > OK > Recuperare conținut blocat > OK > Recuperare pagini blocate > OK</p> <p>b. Selectați Activat sau Auto, apoi apăsați OK.</p> <p>Au fost reimprimare paginile blocate?</p>	Problema este rezolvată.	Consultați Contactarea serviciului de asistență pentru clienți .

Contactarea serviciului de asistență pentru clienți

Pentru a accesa numerele de telefon ale Centrului de asistență pentru clienți, mergeți la <https://www.xerox.com/office/worldcontacts>. Înainte de a contacta serviciul de asistență pentru clienți, asigurați-vă că dețineți următoarele informații:

- Problema imprimantei
- Mesajul de eroare
- Tipul-modelul imprimantei și numărul de serie

Pentru a accesa Asistența clienți, pentru a căuta prin baza de date de cunoștințe, răsfoi documentația utilizatorului sau pentru a descărca software pentru imprimantă, accesați <https://support.xerox.com> și introduceți produsul dvs. în câmpul de căutare.

Informații privind reglementările

Această anexă conține:

Reglementări de bază	190
Fișe tehnice privind siguranța materialelor utilizate.....	196

Reglementări de bază

NIVELURILE EMISIILOR DE ZGOMOT

Măsurătorile următoare au fost realizate în conformitate cu standardul ISO 7779 și raportate în conformitate cu standardul ISO 9296.

 Notă: Este posibil ca unele moduri să nu fie valabile pentru produsul dvs.

PRESIUNE MEDIE A SUNETULUI PE METRU, DBA	
În imprimare	1 față: 53 2 fețe: 50
Pregătit	16

NOTIFICARE PRIVIND SENSIBILITATEA STATICĂ



Acest simbol identifică componentele cu sensibilitate statică. Nu atingeți zonele din apropierea acestor simboluri fără a atinge în prealabil o suprafață metalică dintr-o zonă aflată la distanță de simbol.

Pentru a preveni deteriorarea prin descărcare electrostatică la efectuarea de lucrări de întreținere, cum ar fi eliminarea blocajelor de hârtie sau înlocuirea consumabilelor, atingeți orice cadru metalic expus al imprimantei înainte de accesarea sau atingerea zonelor interioare ale imprimantei, chiar dacă simbolul nu este prezent.

ENERGY STAR



Orice produs Xerox prevăzut cu emblema ENERGY STAR pe produs sau pe un ecran de pornire este certificat ca respectând cerințele ENERGY STAR ale Agenției americane pentru Protecția Mediului (EPA) începând cu data fabricației.

INFORMAȚII CU PRIVIRE LA TEMPERATURĂ

Temperatura ambiantă de funcționare	între 10 și 32,2 °C (între 50 și 90 °F)
Temperatura în timpul transportului	între -40 și 43,3 °C (între -40 și 110 °F)
Temperatura și umiditatea relativă în timpul depozitării	între -40 și 43,3 °C (între -40 și 110 °F), între 8 și 80% RH

INFORMACIÓN DE LA ENERGÍA DE MÉXICO

- Consumo de energía en operación: 460 Wh
- Consumo de energía en modo de espera: 0.1 Wh
- Cantidad de producto por unidad de energía consumida: 4.15 páginas/Wh

NOTIFICARE CU PRIVIRE LA LASER

Imprimanta este certificată în SUA pentru a respecta cerințele DHHS 21 CFR, capitolul I, subcapitolul J pentru produse laser din Clasa I (1) și în alte țări este certificată ca produs laser din Clasa I care respectă cerințele IEC 60825-1: 2014.

Produsele laser din Clasa I nu sunt considerate periculoase. Sistemul laser și imprimanta sunt concepute pentru a nu permite accesul uman la radiația laser superioară Clasei I în timpul funcționării normale, a întreținerii sau a condițiilor de service stabilite. Imprimanta are un ansamblu al capului de imprimare pentru care nu se poate oferi service și care conține un laser cu următoarele specificații:

- Clasă: IIIb (3b) AlGaAs
- Putere de ieșire nominală (miliwați): 15
- Lungime de undă (nanometri): 775–800

ALIMENTAREA CU ENERGIE

Consumul de energie al produsului

În tabelul următor sunt documentate caracteristicile de consum energetic ale produsului.



Notă: Este posibil ca unele moduri să nu fie valabile pentru produsul dvs.

MOD	DESCRIERE	CONSUM DE ENERGIE (WAȚI)
Imprimare	Produsul generează lucrări imprimate din intrări electronice.	460
Pregătit	Produsul așteaptă o lucrare de imprimare.	4,0
Modul de veghe	Produsul se află într-un mod de economisire a energiei de nivel înalt.	1,2
Hibernare	Produsul se află într-un mod de economisire a energiei de nivel redus.	—
Oprit	Produsul este conectat la o priză electrică, dar este oprit de la comutatorul de pornire/oprire.	0,1

Nivelurile de consum energetic listate în tabelul anterior reprezintă măsurători medii efectuate în timp. Valorile energetice instantanee pot fi semnificativ mai ridicate decât media.

Modul de veghe

Acest produs este prevăzut cu un mod de economisire a energiei denumit Mod de veghe. Modul de veghe economisește energie prin reducerea consumului energetic în perioadele extinse de inactivitate. Modul de veghe este activat automat după ce produsul nu este utilizat o anumită perioadă de timp, perioadă denumită „timp de expirare pentru modul de veghe”.



Notă: Valoarea implicită din fabrică pentru timpul de expirare aferent modului de veghe al acestui produs este de 15 minute.

Utilizând meniurile de configurare, timpul de expirare pentru modul de veghe poate fi modificat între 1 minut și 120 de minute. Dacă viteza de imprimare este mai mică sau egală cu 30 de pagini pe minut, puteți seta un timp de expirare de maximum 60 de minute. Setarea timpului de expirare pentru modul de veghe la o valoare mai mică reduce consumul de energie, dar poate mări timpul de răspuns al produsului. Setarea la o valoare mai mare menține un răspuns rapid, dar utilizează mai multă energie.

Modul Hibernare

Acest produs este prevăzut cu un mod de funcționare la un consum extrem de redus de energie, denumit modul Hibernare. La funcționarea în modul Hibernare, toate celelalte sisteme și dispozitive sunt oprite în siguranță.

Pentru a intra în modul Hibernare, alegeți oricare dintre următoarele metode:

- Utilizând opțiunea pentru timpul de expirare aferent modului de hibernare
- Utilizând opțiunea de programare a modurilor de alimentare



Notă: Valoarea implicită din fabrică pentru timpul de expirare aferent modului de hibernare al acestui produs este de 3 zile în toate țările sau regiunile.

Intervalul de timp în care imprimanta așteaptă după imprimarea unei lucrări înainte de a intra în modul Hibernare poate fi modificat cu valori între o oră și o lună.

Modul Oprit

Dacă acest produs are un mod Oprit care încă mai consumă o cantitate mică de energie, atunci deconectați cablul de alimentare de la priza electrică pentru a opri complet consumul de energie al produsului.

Consumul total de energie

Uneori este util să se estimeze consumul total de energie al produsului. Deoarece datele privind consumul de energie sunt furnizate în wați, pentru a calcula consumul energetic trebuie să înmulțiți consumul de energie cu timpul petrecut de produs în fiecare mod. Consumul total de energie al produsului este suma consumurilor de energie în fiecare mod.

NOTIFICĂRI PRIVIND REGLEMENTĂRILE PENTRU PRODUSE WIRELESS

Această secțiune cuprinde informații privind reglementările care se aplică numai modelelor wireless.

În cazul în care nu sunteți sigur dacă modelul dvs. este wireless, accesați <http://support.xerox.com>.

Notificare privind componentele modulare

Modelele wireless conțin componente modulare. Pentru a stabili care componente modulare sunt instalate pe produsul dvs., consultați eticheta aflată pe produs.

Expunerea la radiații de radiofrecvență

Puterea de ieșire radiată de acest dispozitiv este mult mai mică decât limitele de expunere la radiofrecvență stabilite de FCC și alte agenții de reglementare. Pentru ca acest dispozitiv să respecte cerințele de expunere la RF prevăzute de FCC și alte agenții de reglementare, trebuie păstrată o distanță minimă de 20 cm (8 inchi) între antenă și orice persoană.

Organizația pentru inovare, știință și dezvoltare economică din Canada (Innovation, Science and Economic Development Canada)

Acest dispozitiv este în conformitate cu standardele RSS pentru echipamente scutite de licență, emise de organizația pentru inovare, știință și dezvoltare economică din Canada (Innovation, Science and Economic Development Canada). Funcționarea este supusă următoarelor două condiții:

1. Acest dispozitiv nu are voie să producă interferențe și
2. Acest dispozitiv trebuie să accepte orice interferență, inclusiv interferențe care pot produce funcționarea nedorită a dispozitivului.

Innovation, Sciences et Développement économique Canada

Cet appareil est conforme aux normes RSS exemptes de licence d'Innovation, Sciences et Développement économique Canada. Son fonctionnement est soumis aux deux conditions suivantes:

1. Cet appareil ne doit pas causer d'interférences et
2. Il doit accepter toutes les interférences, y compris les celles qui peuvent entraîner un fonctionnement indésirable.

Conformitatea în Uniunea Europeană și în Spațiul Economic European



Marcajul CE aplicat pe acest produs desemnează conformitatea cu Directivele UE aplicabile. Textul integral al declarației de conformitate UE poate fi consultat la <https://www.xerox.com/en-us/about/ehs>.

Declarația UE și a altor țări cu privire la benzile de frecvență operaționale ale emițătoarelor radio și puterea RF maximă

Acest produs radio transmite fie în banda de 2,4 Ghz (2,412 – 2,472 GHz în UE), fie în cea de 5 GHz (5,15 – 5,35, 5,47 – 5,725 în UE). Puterea de ieșire EIRP maximă a emițătorului, inclusiv câștigul antenei, este ≤ 20 dBm pentru ambele benzi.

DECLARAȚIA CU INFORMAȚII DE CONFORMITATE A COMISIEI FEDERALE DE COMUNICAȚII (FEDERAL COMMUNICATIONS COMMISSION – FCC)

Acest produs a fost testat și s-a stabilit că respectă limitările valabile pentru dispozitive digitale din Clasa B, conform Secțiunii 15 a reglementărilor FCC. Funcționarea este supusă următoarelor două condiții:

1. Acest dispozitiv nu are voie să producă interferențe perturbante și
2. Acest dispozitiv trebuie să accepte orice interferență, inclusiv interferențe care pot produce funcționarea nedorită.

Limitările FCC pentru Clasa B sunt concepute pentru a asigura o protecție rezonabilă împotriva interferențelor dăunătoare atunci când echipamentul este operat într-o instalație rezidențială. Acest echipament generează, utilizează și poate radia energie de radiofrecvență și, dacă nu este instalat și utilizat conform instrucțiunilor, poate provoca interferențe dăunătoare radiocomunicațiilor. Totuși, nu există garanții că nu vor apărea interferențe la o anumită instalare. Dacă acest echipament cauzează interferențe dăunătoare recepției radio sau TV, lucru care poate fi determinat prin pornirea și oprirea echipamentului, utilizatorul este încurajat să corecteze interferențele prin una sau mai multe dintre metodele de mai jos:

- Reorientarea sau mutarea antenei receptoare.
- Mărirea distanței dintre echipament și receptor.
- Conectarea echipamentului la o priză legată la alt circuit decât cel la care este conectat receptorul.
- Pentru alte sugestii, contactați punctul de vânzare sau reprezentantul de service.

Producătorul nu răspunde în cazul interferențelor radio sau TV cauzate de utilizarea altor cabluri decât cele recomandate sau de schimbările sau modificările neautorizate aduse acestui echipament. Schimbările sau modificările neautorizate pot anula dreptul utilizatorului de a opera acest echipament.



Notă: Pentru a asigura conformitatea cu reglementările FCC privind interferențele electromagnetice pentru un dispozitiv informatic din Clasa B, folosiți un cablu ecranat și împământat corect. Utilizarea unui cablu înlocuitor ecranat și împământat incorect poate duce la încălcarea reglementărilor FCC.

Pentru mai multe informații referitoare la mediu, sănătate și siguranță în legătură cu acest produs Xerox și cu consumabilele aferente, contactați-ne prin următoarele metode:

Adresa web: <https://www.xerox.com/en-us/about/ehs>

Apel telefonic (doar SUA și Canada): 1-800-ASK-XEROX (1-800-275-9376)

E-mail: EHS-Europe@xerox.com

DECLARAȚIA DE CONFORMITATE A ORGANIZAȚIEI PENTRU INOVARE, ȘTIINȚĂ ȘI DEZVOLTARE ECONOMICĂ DIN CANADA (INNOVATION, SCIENCE AND ECONOMIC DEVELOPMENT CANADA)

Acest aparat digital din Clasa B îndeplinește toate cerințele standardului canadian pentru echipamente care produc interferențe (Interference-Causing Equipment Standard) ICES-003.

Avis de conformité aux normes de l'Innovation, Sciences et Développement économique Canada

Cet appareil numérique de classe B est conforme aux exigences de la norme canadienne relative aux équipements pouvant causer des interférences NMB-003.

GERMANIA

Blendschutz

Das Gerät ist nicht für die Benutzung im unmittelbaren Gesichtsfeld am Bildschirmarbeitsplatz vorgesehen. Um störende Reflexionen am Bildschirmarbeitsplatz zu vermeiden, darf dieses Produkt nicht im unmittelbaren Gesichtsfeld platziert werden.

Importeur

Xerox GmbH
Hellersbergstraße 2-4
41460 Neuss
Deutschland

REGLEMENTAREA ROHS TURCIA

În conformitate cu Articolul 7 (d), certificăm prin prezenta că aparatul „este în conformitate cu reglementarea EEE.”

„EEE yönetmeliğine uygundur.”

CONFORMITATEA CU ROHS ÎN UCRAINA

Обладнання відповідає вимогам Технічного регламенту щодо обмеження використання деяких небезпечних речовин в електричному та електронному обладнанні, затвердженого постановою Кабінету Міністрів України від 3 грудня 2008 № 1057.

(Acest echipament este în conformitate cu cerințele Reglementării tehnice, aprobată prin decizia Cabinetului de miniștri al Ucrainei din 3 decembrie 2008, în ceea ce privește restricțiile de utilizare a anumitor substanțe periculoase în echipamentele electrice și electronice.)

Fișe tehnice privind siguranța materialelor utilizate

Pentru informații referitoare la siguranța materialelor utilizate în imprimanta dvs., accesați:

- Adresa web: <https://safetysheets.business.xerox.com/en-us/>
- Statele Unite și Canada: 1-800-ASK-XEROX (1-800-275-9376)
- Pentru alte regiuni, trimiteți o cerere la EHS-Europe@xerox.com

Reciclarea și eliminarea

Această anexă conține:

Reciclarea și eliminarea produsului.....	198
America de Nord.....	199
Xerox Green World Alliance	200
Directiva privind deșeurile din echipamente electrice și electronice (DEEE)	201

Reciclarea și eliminarea produsului

Nu aruncați imprimanta și consumabilele împreună cu gunoiul menajer. Consultați autoritățile locale pentru informații despre opțiunile de eliminare și reciclare.

America de Nord

Xerox desfășoară un program de returnare, reutilizare și reciclare a echipamentelor vechi. Contactați reprezentantul Xerox (1-800-ASK-XEROX) pentru a afla dacă acest produs Xerox este inclus în program. Pentru mai multe informații despre programele Xerox privind mediul, accesați <https://www.xerox.com/en-us/about/ehs>.

Xerox Green World Alliance

Programul Xerox Green World Alliance vă permite să returnați la Xerox anumite consumabile pentru a fi reutilizate sau reciclate. Cartușele goale returnate la Xerox sunt, în proporție de 100%, fie reutilizate, fie dezmembrate pentru reciclare. Cutiile utilizate pentru returnarea cartușelor sunt, de asemenea, reciclate.

Pentru a returna cartușe Xerox în vederea reutilizării sau reciclării, procedați astfel:

1. Accesați <https://www.xerox.com/office/recycle>.
2. Faceți clic pe **Recycling** (Reciclare).
3. Selectați o opțiune de returnare.

Directiva privind deșeurile din echipamente electrice și electronice (DEEE)



Logoul DEEE indică programe și proceduri de reciclare specifice pentru produsele electronice din țările Uniunii Europene. Noi încurajăm utilizatorii să recicleze produsele.

Dacă aveți alte întrebări cu privire la opțiunile de reciclare, contactați biroul de vânzări local.

NOTIFICARE PRIVIND REGULAMENLE DIN INDIA PENTRU DEȘEURILE ELECTRONICE (INDIA E-WASTE)



Acest produs, inclusiv componentele, consumabilele, piesele și piesele de schimb respectă „Regulamentele din India privind deșeurile electronice (India E-Waste)” care interzic utilizarea de plumb, mercur, crom hexavalent, bifenili polibromurați sau difenileteri polibromurați în concentrații mai mari de 0,1 % din greutate și 0,01 % din greutate pentru cadmiu, cu excepția scutirii prevăzute în Regulament.

