

ВЕРСИЯ 2.2
ИЮЛЬ 2023 Г.
702P09122

Принтер Xerox® B230

Руководство пользователя

© 2023 Xerox Corporation. Все права защищены. Xerox® является товарным знаком корпорации Xerox Corporation в США и других странах.

Adobe®, логотип Adobe PDF, Adobe® Reader®, Adobe® Type Manager®, ATM™, Flash®, Macromedia®, Photoshop® и PostScript® являются товарными знаками или зарегистрированными товарными знаками компании Adobe Systems, Inc.

Apple®, Bonjour®, EtherTalk™, TrueType®, iPad®, iPhone®, iPod®, iPod touch®, AirPrint® и логотип AirPrint®, Mac®, Mac OS® и Macintosh® являются товарными знаками или зарегистрированными товарными знаками компании Apple Inc. в США и других странах.

Служба веб-почты Gmail™ и мобильная платформа Android™ являются товарными знаками компании Google, Inc.

HP-GL®, HP-UX® и PCL® являются зарегистрированными товарными знаками корпорации Hewlett-Packard в США и других странах.

IBM® и AIX® являются зарегистрированными товарными знаками корпорации International Business Machines в США и других странах.

McAfee®, ePolicy Orchestrator® и McAfee ePO™ являются товарными знаками или зарегистрированными товарными знаками компании McAfee Inc. в США и других странах.

Microsoft®, Windows Vista®, Windows®, Windows Server® и OneDrive® являются зарегистрированными товарными знаками корпорации Microsoft в США и других странах.

Mopria является товарным знаком Mopria Alliance.

PANTONE® и другие товарные знаки Pantone Inc. являются собственностью компании Pantone Inc.

UNIX® является товарным знаком, зарегистрированным в США и других странах, с эксклюзивной лицензией через компанию X/Open Company Limited.

Linux® является зарегистрированным товарным знаком Линуса Торвальдса.

Wi-Fi CERTIFIED Wi-Fi Direct® является товарным знаком ассоциации Wi-Fi Alliance.

PCL® является зарегистрированным товарным знаком компании Hewlett-Packard. PCL является наименованием, используемым для обозначения набора команд (языка принтера) и функций, реализованных в принтерах этой компании. Данный принтер разрабатывался как совместимый с языком PCL. Это означает, что принтер распознает команды PCL, используемые различными прикладными программами, и эмулирует функции, соответствующие данным командам.

Другие товарные знаки являются собственностью соответствующих владельцев.

Оглавление

Безопасность.....	9
Условные обозначения	10
Заявления о продукте.....	11
Техника безопасности при обслуживании	14
Сведения о расходных материалах	15
Информация о принтере.....	17
Конфигурация принтера	18
Использование панели управления.....	19
Состояние световых индикаторов	20
Выбор бумаги	21
Инструкции по использованию бумаги.....	21
Характеристики бумаги.....	21
Недопустимые типы бумаги.....	22
Выбор готовых формуляров и фирменных бланков.....	23
Хранение бумаги.....	23
Поддерживаемые форматы бумаги.....	24
Поддерживаемые типы бумаги.....	26
Поддерживаемая плотность бумаги.....	27
Подготовка, установка и настройка	29
Выбор места установки для принтера.....	30
Подключение кабелей	32
Определение IP-адреса принтера	33
Загрузка бумаги и специальных материалов для печати.....	34
Задание формата и типа бумаги.....	34
Настройка параметров для бумаги формата Universal	34
Загрузка лотка.....	34
Загрузка в устройство ручной подачи	36
Установка и обновление программного обеспечения, драйверов и микропрограммы	38
Установка программного обеспечения.....	38
Обновление ПО	42
Экспорт и импорт файла конфигурации	42
Приложение Xerox® Easy Assist	44
Подключение к приложению Xerox® Easy Assist для установленных принтеров.....	47
Работа в сети.....	48
Подключение принтера к сети Wi-Fi.....	48
Подключение принтера к беспроводной сети с помощью защищенной настройки Wi-Fi (WPS).....	48
Настройка функции Wi-Fi Direct.....	49
Подключение мобильного устройства к принтеру	49
Подключение компьютера к принтеру	50
Отключение сети Wi-Fi	50

Проверка подключения принтера.....	50
Печать страницы настроек меню.....	51
Защита принтера.....	53
Очистка памяти принтера.....	54
Восстановление заводских настроек по умолчанию.....	55
Заявление об энергозависимости.....	56
Печать.....	57
Печать с компьютера.....	58
Печать с мобильного устройства.....	59
Печать с мобильного устройства с помощью службы печати Mopria™.....	59
Печать с мобильного устройства с помощью функции AirPrint®.....	59
Печать с мобильного устройства с помощью функции Wi-Fi Direct®.....	59
Печать списка образцов шрифтов.....	61
Вставка страниц-разделителей между копиями.....	62
Отмена заданий печати.....	63
С панели управления принтера.....	63
С компьютера.....	63
Настройка плотности тонера.....	64
Использование меню принтера.....	65
Карта меню.....	66
Устройство.....	67
Предпочтения.....	67
Eco-Mode.....	68
Удаленная панель управления.....	68
Уведомления.....	69
Управление питанием.....	71
Восстановить заводские настройки по умолчанию.....	72
Обслуживание.....	72
О принтере.....	74
Печать.....	75
Макет.....	75
Настройка.....	76
Качество.....	77
PCL.....	77
Изображение.....	79
Бумага.....	80
Конфигурация лотка.....	80
Настройка материала для печати.....	80
Сеть/Порты.....	82
Обзор сети.....	82
Беспроводная связь.....	83
Wi-Fi Direct.....	86
AirPrint.....	87
Управление мобильными сервисами.....	88
Ethernet.....	88
TCP/IP.....	90

SNMP	92
IPsec	94
802.1x	95
Настройка LPD	96
Настройки HTTP/FTP	96
USB.....	98
Ограничение доступа к внешней сети	98
Universal Print	99
Безопасность	102
Методы входа	102
Управление сертификатами	104
Ограничения входа в систему	104
Настройка конфиденциальной печати	105
Очистка временных файлов данных.....	106
Параметры решений LDAP	106
Разное.....	107
Отчеты.....	108
Страница настроек меню	108
Устройство.....	108
Печать.....	108
Сеть.....	109
План по расходным материалам.....	110
Активация плана	110
Изменение плана	110
Сервис подписки	111
Поиск и устранение неисправностей	112
Обслуживание принтера.....	113
Проверка состояния расходных материалов	114
Настройка уведомлений о расходных материалах	115
Настройка уведомлений по электронной почте	116
Просмотр отчетов	117
Заказ расходных материалов	118
Использование оригинальных расходных материалов Xerox.....	118
Замена расходных материалов.....	119
Замена картриджа с тонером	119
Замена блока формирования изображения	121
Чистка принтера	124
Экономия электроэнергии и бумаги	125
Настройка параметров режима энергосбережения	125
Экономия расходных материалов.....	125
Перемещение принтера	126
Решение проблем	127
Проблемы с качеством печати	128
Проблемы при печати.....	129
Низкое качество печати	129
Задания печати не выполняются	168
Медленная печать.....	169

Для задания печати выбран неподходящий лоток или неподходящая бумага	173
Конфиденциальные и другие отложенные задания не печатаются	174
Принтер не отвечает.....	176
Проблемы с сетевым подключением.....	178
Невозможно открыть встроенный веб-сервер	178
Не удается подключить принтер к сети Wi-Fi.....	179
Проблемы с расходными материалами.....	181
Замена картриджа из-за несоответствия региона принтера	181
Расходные материалы сторонних производителей	182
Устранение замятий	183
Предотвращение замятия материалов для печати.....	183
Определение местоположения замятия	184
Замятие бумаги в лотке.....	185
Замятие бумаги в передней дверце	186
Замятие бумаги в задней дверце.....	189
Замятие бумаги в устройстве двусторонней печати	190
Замятие бумаги в стандартном выходном лотке	190
Замятие бумаги в устройстве ручной подачи	191
Проблемы с подачей бумаги.....	192
Конверт заклеивается при печати	192
Печать с разбором по копиям не выполняется	193
Частые замятия бумаги	194
Замятые страницы повторно не печатаются	195
Обращение в службу технической поддержки	196
Информация о соответствии стандартам	197
Соответствие основным стандартам.....	198
Уровни шума.....	198
Предупреждение о чувствительности к разрядам статического электричества	198
Программа ENERGY STAR	198
Информация о температуре.....	199
Información de la energía de México.....	199
Уведомление о лазерном излучении	199
Питание	199
Уведомления о соответствии стандартам для беспроводных устройств	201
Информационное сообщение о соответствии требованиям Федеральной комиссии по свя-	
зи США (ФКС)	202
Заявление о соответствии требованиям программы Innovation, Science and Economic Deve-	
lopment Canada	203
Германия.....	203
Правила ограничения содержания вредных веществ для Турции.....	204
Соответствие правилам ограничения содержания вредных веществ (Украина)	204
Данные по безопасности материалов.....	205
Вторичная переработка и утилизация	207
Утилизация и переработка изделия.....	208
Северная Америка	209
Программа Xerox Green World Alliance.....	210
Директива по обращению с отходами электрического и электронного оборудования	
(WEEE).....	211

Уведомление об отходах электрического и электронного оборудования (Индия) 211

Безопасность

Содержание главы:

Условные обозначения	10
Заявления о продукте	11
Техника безопасности при обслуживании.....	14
Сведения о расходных материалах	15

Данный принтер и рекомендуемые расходные материалы разработаны с учетом строгих требований обеспечения безопасности и прошли проверку на соответствие этим требованиям. Точное соблюдение следующих правил обеспечит длительную и безопасную работу принтера Xerox.

Условные обозначения



Примечание. В примечаниях приводятся важные для пользователя сведения.



Предупреждение. Надпись «Предупреждение» указывает на опасность повреждения аппаратного или программного обеспечения устройства.



Внимание! Надпись «Внимание» указывает на возникновение потенциально опасной ситуации, в ходе которой есть риск получить травму.

Ниже представлены различные типы предупреждений о необходимости проявить внимательность:



ПРЕДУПРЕЖДЕНИЕ ОБ ОПАСНОСТИ ПОЛУЧЕНИЯ ТРАВМЫ. Риск получения травмы.



ПРЕДУПРЕЖДЕНИЕ ОБ ОПАСНОСТИ ПОРАЖЕНИЯ ТОКОМ. Опасность поражения электрическим током.



ПРЕДУПРЕЖДЕНИЕ ОБ ОПАСНОСТИ ОЖОГА. Риск получить ожог в случае прикосновения.





ПРЕДУПРЕЖДЕНИЕ ОБ ОПАСНОСТИ ЗАЖАТИЯ. Риск защемления между подвижными частями.





ПРЕДУПРЕЖДЕНИЕ О ДВИЖУЩИХСЯ ДЕТАЛЯХ: Указывает на риск получения резаных ран или абразивных повреждений от вращающихся частей.

Заявления о продукте

 **ПРЕДУПРЕЖДЕНИЕ ОБ ОПАСНОСТИ ПОЛУЧЕНИЯ ТРАВМЫ.** Во избежание возгорания или поражения электрическим током подключайте кабель питания к заземленной электрической розетке с соответствующими характеристиками, доступ к которой не затруднен.

 **ПРЕДУПРЕЖДЕНИЕ ОБ ОПАСНОСТИ ПОЛУЧЕНИЯ ТРАВМЫ.** Во избежание поражения электрическим током следует использовать только кабель питания из комплекта поставки устройства или сменный кабель, одобренный изготовителем.

 **ПРЕДУПРЕЖДЕНИЕ ОБ ОПАСНОСТИ ПОЛУЧЕНИЯ ТРАВМЫ.** Не используйте с устройством удлинители, сетевые фильтры с несколькими розетками, удлинители с несколькими розетками или ИБП. Максимально допустимая нагрузка такого типа оборудования может быть превышена лазерным принтером и стать причиной возгорания, повреждения имущества или понижения производительности принтера.

 **ПРЕДУПРЕЖДЕНИЕ ОБ ОПАСНОСТИ ПОЛУЧЕНИЯ ТРАВМЫ.** Не используйте данное устройство со встроенным стабилизатором напряжения. Использование стабилизатора напряжения может стать причиной возгорания, повреждения оборудования или понижения производительности принтера.

 **ПРЕДУПРЕЖДЕНИЕ ОБ ОПАСНОСТИ ПОРАЖЕНИЯ ТОКОМ.** Во избежание поражения электрическим током не устанавливайте и не используйте данное устройство рядом с водой или в местах с высокой влажностью.

 **ПРЕДУПРЕЖДЕНИЕ ОБ ОПАСНОСТИ ПОРАЖЕНИЯ ТОКОМ.** Во избежание поражения электрическим током не устанавливайте устройство и не выполняйте никаких электрических или кабельных соединений (питания, факса или телефонной линии) во время грозы.

 **ПРЕДУПРЕЖДЕНИЕ ОБ ОПАСНОСТИ ПОЛУЧЕНИЯ ТРАВМЫ.** Не скручивайте, не сгибайте, не ударяйте и не ставьте тяжелые предметы на кабель питания. Не подвергайте кабель питания нагрузке и не допускайте его перетирания. Не защемляйте кабель питания между предметами мебели и стенами. В противном случае возможно возгорание или поражение электрическим током. Регулярно проверяйте кабель питания на наличие признаков подобных проблем. Перед осмотром отключайте кабель питания от электрической розетки.

 **ПРЕДУПРЕЖДЕНИЕ ОБ ОПАСНОСТИ ПОРАЖЕНИЯ ТОКОМ.** Во избежание поражения электрическим током убедитесь в том, что все внешние подключения (например, подключение сети Ethernet или телефона) установлены правильно с использованием соответствующих портов.



ПРЕДУПРЕЖДЕНИЕ ОБ ОПАСНОСТИ ПОРАЖЕНИЯ ТОКОМ. Во избежание поражения электрическим током при доступе к плате контроллера или установке дополнительного оборудования или устройств памяти после настройки принтера сначала выключите принтер и отсоедините кабель питания от электрической розетки. Если к принтеру подключены другие устройства, отключите их, а также отсоедините кабели, идущие к принтеру.



ПРЕДУПРЕЖДЕНИЕ ОБ ОПАСНОСТИ ПОРАЖЕНИЯ ТОКОМ. Во избежание поражения электрическим током при чистке корпуса принтера, прежде чем начать ее, отсоедините кабель питания от электророзетки и отсоедините все кабели принтера.



ПРЕДУПРЕЖДЕНИЕ ОБ ОПАСНОСТИ ПОЛУЧЕНИЯ ТРАВМЫ. Если вес принтера более 20 кг (44 фунтов), для его безопасного перемещения может потребоваться не менее двух человек.



ПРЕДУПРЕЖДЕНИЕ ОБ ОПАСНОСТИ ПОЛУЧЕНИЯ ТРАВМЫ. При перемещении принтера действуйте в соответствии с данными рекомендациями во избежание травм или повреждения принтера:

- Все дверцы и лотки должны быть закрыты.
- Выключите принтер, а затем отсоедините кабель питания от розетки.
- Отсоедините от принтера все кабели.
- Если у принтера есть отдельные устанавливаемые на полу опциональные лотки или закрепляемые на нем дополнительные устройства вывода, отсоедините их перед перемещением.
- Если принтер оснащен подставкой на колесиках, аккуратно откатите его на новое место. Следует соблюдать осторожность при пересечении порогов и других препятствий.
- Если принтер без подставки с колесиками, но с опциональными лотками или дополнительными устройствами вывода, уберите дополнительные устройства вывода и снимите принтер с лотков. Не пытайтесь поднимать принтер вместе с любыми дополнительными устройствами.
- Чтобы поднять принтер, всегда удерживайте его за ручки.
- Габариты тележки, используемой для перемещения принтера, должны соответствовать габаритам основания принтера.
- Габариты тележки, используемой для перемещения дополнительных устройств, должны соответствовать габаритам этих устройств.
- Принтер следует удерживать в вертикальном положении.
- Необходимо избегать резких движений.
- Следите за тем, чтобы при опускании принтера пальцы не оказались под принтером.
- Убедитесь, что вокруг принтера имеется свободное пространство.



ПРЕДУПРЕЖДЕНИЕ ОБ ОПАСНОСТИ ОЖОГА. Внутренние детали принтера могут сильно нагреваться. Для снижения вероятности травмы, вызванной прикосновением к горячей поверхности, подождите, пока поверхность остынет.



ПРЕДУПРЕЖДЕНИЕ ОБ ОПАСНОСТИ ЗАЖАТИЯ. Во избежание риска травмирования от заземления следует соблюдать осторожность в местах с таким знаком. Травмирования от заземления могут случаться в области движущихся частей, таких как зубчатые передачи, дверцы, лотки и крышки.



ПРЕДУПРЕЖДЕНИЕ О ДВИЖУЩИХСЯ ДЕТАЛЯХ: Указывает на риск получения резаных ран или абразивных повреждений от вращающихся частей.



ПРЕДУПРЕЖДЕНИЕ ОБ ОПАСНОСТИ ПОЛУЧЕНИЯ ТРАВМЫ. В изделии используется лазерное излучение. Использование органов управления, выполнение регулировок или любых других действий, не описанных в руководстве пользователя, может привести к опасному облучению.



ПРЕДУПРЕЖДЕНИЕ ОБ ОПАСНОСТИ ПОЛУЧЕНИЯ ТРАВМЫ. Литиевая батарейка в данном устройстве не подлежит замене. При неправильном выполнении замены существует опасность взрыва литиевой батарейки. Не перезаряжайте, не разбирайте и не сжигайте литиевую батарейку. Утилизируйте использованные литиевые батарейки в соответствии с указаниями изготовителя батарейки или местными предписаниями.

Это устройство разработано, проверено и признано соответствующим строгим международным стандартам при использовании определенных компонентов данного изготовителя. Обеспечивающие безопасность конструктивные особенности некоторых деталей не всегда являются очевидными. Изготовитель не несет ответственности за последствия применения других запасных частей.

Обслуживание и ремонт, не описанные в документации пользователя, должны производиться опытным специалистом по поддержке.

Процесс печати в данном изделии связан с нагреванием материала для печати, что может привести к выделению из материала вредных веществ. Во избежание опасных последствий изучите раздел руководства, содержащий рекомендации по выбору материалов для печати.

Данное устройство в процессе работы вырабатывает озон. Оно может быть снабжено фильтром для снижения концентрации озона до уровня намного ниже рекомендуемого. Для предотвращения высокого уровня концентрации озона при интенсивном использовании устройство следует устанавливать в хорошо проветриваемой зоне и заменять озоновый и выпускной фильтры в соответствии с инструкциями по обслуживанию устройства. Если в инструкциях по обслуживанию устройства нет упоминаний о фильтрах, это означает, что устройство не имеет фильтров, требующих замены.

СОХРАНИТЕ ЭТИ ИНСТРУКЦИИ.

Техника безопасности при обслуживании

Не выполняйте никакие операции по обслуживанию данного изделия, не указанные в документации пользователя.



ПРЕДУПРЕЖДЕНИЕ ОБ ОПАСНОСТИ ПОЛУЧЕНИЯ ТРАВМЫ. Не применяйте аэрозольные очистители. Попадание аэрозольных очистителей на электромеханическое оборудование может привести к пожару или взрыву.

Пользуйтесь только рекомендуемыми средствами и материалами.

Не снимайте крышки и ограждения, закрепленные винтами. Под крышками нет деталей, обслуживаемых покупателем.

Удалите пролитые и высохшие чернила или просыпавшийся тонер щеткой или влажной тряпкой. Сметайте остатки медленно, чтобы при уборке образовалось как можно меньше пыли. Не используйте пылесос. Если без пылесоса не обойтись, используйте устройство, подходящее для удаления горючей пыли, с электромотором с достаточной степенью взрывозащиты и с негорючим шлангом.



ПРЕДУПРЕЖДЕНИЕ ОБ ОПАСНОСТИ ОЖОГА. Металлические поверхности в области фьюзера нагреваются. Извлекая застрявшую бумагу из этой области, соблюдайте осторожность, чтобы не прикасаться к металлической поверхности.

Сведения о расходных материалах



ПРЕДУПРЕЖДЕНИЕ ОБ ОПАСНОСТИ ПОЛУЧЕНИЯ ТРАВМЫ. При обращении с картриджами (например, чернильными или для фьюзера) соблюдайте осторожность — берегите глаза и незащищенные участки тела. При попадании содержимого картриджа в глаза может возникнуть раздражение и воспаление. Не пытайтесь разобрать картридж. При этом увеличивается риск попадания содержимого в глаза и на незащищенные участки тела.

Храните все расходные материалы, соблюдая указания, изложенные на упаковке.

Храните все расходные материалы в недоступном для детей месте.

Ни в коем случае не бросайте сухие чернила/тонер, картриджи или контейнеры от сухих чернил/тонера в открытый огонь.

Информация о программах утилизации расходных материалов Xerox® содержится по адресу <https://www.xerox.com/recycling>.

Информация о принтере

Содержание главы:

Конфигурация принтера	18
Использование панели управления.....	19
Состояние световых индикаторов	20
Выбор бумаги.....	21

Конфигурация принтера

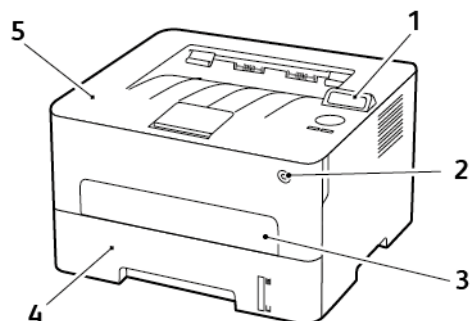

1. Панель управления
2. Кнопка питания
3. Устройство ручной подачи
4. Лоток на 250 листов
5. Стандартный выходной лоток

Использование панели управления

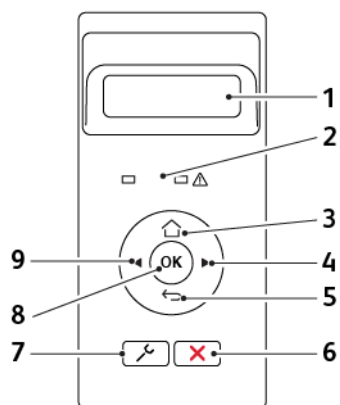

НОМЕР	ЭЛЕМЕНТ ПАНЕЛИ УПРАВЛЕНИЯ	ФУНКЦИЯ
1	Дисплей	<ul style="list-style-type: none"> • Просмотр сообщений принтера и состояния расходных материалов. • Настройка и работа с принтером.
2	Световой индикатор	Проверка состояния принтера.
3	Кнопка «Осн. режимы»	Возврат к начальному экрану.
4	Кнопка со стрелкой вправо	<ul style="list-style-type: none"> • Прокрутка меню или перемещение между экранами и пунктами меню. • Увеличение числового значения параметра.
5	Кнопка «Назад»	Возврат к предыдущему экрану.
6	Кнопка «Стоп» или «Отмена»	Остановка текущего задания.
7	Кнопка «Меню»	Доступ к меню принтера.
8	Кнопка выбора	<ul style="list-style-type: none"> • Выбор пунктов меню. • Сохранение изменений параметров.
9	Кнопка со стрелкой влево	<ul style="list-style-type: none"> • Прокрутка меню или перемещение между экранами и пунктами меню. • Уменьшение числового значения параметра.

Состояние световых индикаторов

СВЕТОВОЙ ИНДИКАТОР	СОСТОЯНИЕ ПРИНТЕРА
Выкл.	Принтер выключен или находится в спящем режиме.
Синий	Принтер включен и готов к работе.
Мигает синим	Принтер обрабатывает данные.
Мигает красным	Требуется вмешательство пользователя.

ИНДИКАТОР КНОПКИ ПИТАНИЯ	СОСТОЯНИЕ ПРИНТЕРА
Выкл.	Принтер выключен, готов к работе или обрабатывает данные.
Белый	Принтер находится в спящем режиме.

Выбор бумаги

ИНСТРУКЦИИ ПО ИСПОЛЬЗОВАНИЮ БУМАГИ

Используйте подходящую бумагу, чтобы избежать замятий и обеспечить бесперебойную работу принтера.

- Обязательно используйте новую неповрежденную бумагу.
- Перед загрузкой бумаги определяйте, какая сторона листов предназначена для печати. Эта информация обычно указывается на упаковке бумаги.
- Не используйте материалы, разрезанные или обрезанные вручную.
- Не загружайте в один лоток одновременно бумагу различных форматов, плотности или типов — это вызывает замятие.
- Не используйте бумагу с покрытием, если она не предназначена для электрофотографической печати.

ХАРАКТЕРИСТИКИ БУМАГИ

В этом разделе представлены характеристики бумаги, влияющие на качество и надежность печати. Перед печатью учитывайте следующие факторы.

Плотность

Лоток рассчитан на работу с бумагой плотностью от 60 до 105 г/м² (от 16 до 28 фунтов) с продольным расположением волокон. Бумага плотностью менее 60 г/м² (16 фунтов) может быть недостаточно жесткой для правильной подачи, в результате могут возникать замятия.

Скручивание

Под скручиванием понимается подверженность бумаги скручиванию по краям. Чрезмерное скручивание может приводить к проблемам при подаче бумаги. Бумага может скручиваться при прохождении через принтер в результате воздействия высоких температур. Вероятность скручивания перед печатью и проблем при подаче возрастает при хранении бумаги без упаковки в условиях повышенной и пониженной температуры или влажности.

Гладкость

Степень гладкости бумаги напрямую влияет на качество печати. Если бумага слишком шероховатая, на ней плохо закрепляется тонер. Слишком гладкая бумага может вызывать проблемы при подаче или снижение качества печати. Рекомендуется использовать бумагу гладкостью 50 единиц по шкале Шеффилда.

Содержание влаги в бумаге

Содержание влаги в бумаге влияет как на качество печати, так и на возможность ее правильной подачи в принтер. До загрузки в принтер бумагу следует хранить в заводской упаковке. Упаковка препятствует проникновению в бумагу влаги, снижающей ее качество.

Подготовьте бумагу к печати, храня ее 24-48 часов в первоначальной упаковке в условиях, идентичных тем, в которых находится принтер. Если условия хранения или транспортировки бумаги значительно отличаются от условий, в которых находится принтер, следует увеличить этот срок на несколько суток. Для слишком плотной бумаги может потребоваться более длительный период выдержки.

Направление волокон бумаги

Одной из характеристик бумаги является ориентация бумажных волокон на листе. Бумага может быть с *продольным расположением волокон* или *поперечным расположением волокон*.

Если плотность составляет 60-105 г/м² (16–28 фунтов), рекомендуется использовать бумагу с продольным расположением волокон.

Содержание волокон в бумаге

Бумага высшего качества для ксерокопирования изготавливается из 100% древесной целлюлозы. Такой состав обеспечивает высокую устойчивость бумаги, что способствует снижению частоты возникновения проблем при подаче и повышению качества печати. Бумага, содержащая волокна другого вида (например, хлопковые), может иметь характеристики, затрудняющие работу с бумагой.

НЕДОПУСТИМЫЕ ТИПЫ БУМАГИ

Для этого принтера не рекомендуются следующие типы бумаги:

- Химически обработанная бумага, предназначенная для копирования без использования копировальной бумаги; такая бумага также сокращенно обозначается ССР или NCR
- Типографские бланки, содержащие вещества, которые могут загрязнять принтер
- Типографские бланки, которые могут быть испорчены при нагреве во фьюзере принтера
- Регистрируемые типографские бланки, требующие точного расположения печати на листе (с точностью более ±2,3 мм / ±0,9 дюйма), например, бланки для оптического распознавания текста (OCR)

В некоторых случаях для правильной печати таких бланков можно настроить функцию совмещения в программном приложении

- Бумага с покрытием (бумага для машинописных работ со стираемым покрытием), синтетическая бумага, термобумага
- Бумага с шероховатыми краями, с шероховатой или глубоко тисненой поверхностью, скрученная бумага
- Бумага из вторсырья, не соответствующая стандарту EN12281:2002 (европейский)
- Бумага плотностью менее 60 г/м² (16 фунтов)

- Многостраничные бланки и документы

ВЫБОР ГОТОВЫХ ФОРМУЛЯРОВ И ФИРМЕННЫХ БЛАНКОВ

- Используйте бумагу с продольным расположением волокон.
- Используйте только формуляры и бланки, изготовленные способом офсетной печати с литографических или гравированных клише.
- Не используйте бумагу с шероховатой или тисненой поверхностью.
- Следует использовать красители, которые не взаимодействуют со смолой, содержащейся в тонере. Красители, закрепляемые окислением, и красители на масляной основе удовлетворяют этим требованиям, а латексные красители могут не удовлетворять им.
- Обязательно проверьте печать на формулярах и бланках, прежде чем закупать большие партии. Это позволит определить влияние красителя на формулярах или бланках на качество печати.
- В случае сомнений обратитесь к поставщику бумаги.
- При печати на фирменных бланках загружайте бумагу в ориентации, подходящей для данного принтера. Дополнительные сведения см. в Инструкции по работе с бумагой и специальными материалами для печати.

ХРАНЕНИЕ БУМАГИ

Во избежание замятий и нестабильного качества печати придерживайтесь приведенных ниже рекомендаций по хранению бумаги.

- Подготовьте бумагу к печати, храня ее 24-48 часов в первоначальной упаковке в условиях, идентичных тем, в которых находится принтер.
- Если условия хранения или транспортировки бумаги значительно отличаются от условий, в которых находится принтер, следует увеличить этот срок на несколько суток. Для слишком плотной бумаги может потребоваться более длительный период выдержки.
- Для обеспечения оптимального качества печати бумагу следует хранить при температуре около 21°C (70°F) и относительной влажности 40%.
- Большинство производителей наклеек рекомендует печатать при температуре от 18 до 24°C (от 65 до 75°F) и относительной влажности от 40 до 60%.
- Храните бумагу в картонных коробках на стеллажах или полках, только не на полу.
- Отдельные стопки храните на горизонтальной поверхности.
- Ничего не кладите на стопки бумаги.
- Доставляйте бумагу из картонных коробок или заводской упаковки непосредственно перед загрузкой в принтер. Картонные коробки и заводская упаковка помогают сохранить бумагу чистой, сухой и ровной.

ПОДДЕРЖИВАЕМЫЕ ФОРМАТЫ БУМАГИ

- Печать на бумаге шириной менее 210 мм (8,3 дюйма) всегда выполняется медленнее.
- При печати на бумаге шириной менее 105 мм (4,1 дюйма) используйте устройство ручной подачи.
- Минимальный поддерживаемый формат бумаги для двусторонней печати — 210 x 279,4 мм (8,3 x 11 дюймов).
- Для двусторонней печати на бумаге формата Letter, Legal, Oficio или Folio убедитесь, что для параметра формата бумаги в устройстве двусторонней печати задано значение Letter.

ФОРМАТ БУМАГИ	ЛОТОК НА 250 ЛИСТОВ	УСТРОЙСТВО РУЧНОЙ ПОДАЧИ	ДВУСТОРОННЯЯ ПЕЧАТЬ
A4 210 x 297 мм (8,3 x 11,7 дюйма)	✓	✓	✓
A5 (подача короткой стороной вперед) 148 x 210 мм (5,8 x 8,3 дюйма)	✓	✓	X
A5 (подача длинной стороной вперед) 210 x 148 мм (8,3 x 5,8 дюйма)	✓	✓	X
A6 105 x 148 мм (4,1 x 5,8 дюйма)	✓	✓	X
JIS B5 182 x 257 мм (7,2 x 10,1 дюйма)	✓	✓	X
Oficio (Мексика) 215,9 x 340,4 мм (8,5 x 13,4 дюйма)	✓	✓	✓
Hagaki 100 x 148 мм (3,94 x 5,83 дюйма)	X	✓	X
Statement 139,7 x 215,9 мм (5,5 x 8,5 дюйма)	✓	✓	X

ФОРМАТ БУМАГИ	ЛОТОК НА 250 ЛИСТОВ	УСТРОЙСТВО РУЧНОЙ ПОДАЧИ	ДВУСТОРОННЯЯ ПЕЧАТЬ
Executive 184,2 x 266,7 мм (7,25 x 10,5 дюйма)	✓	✓	X
Letter 215,9 x 279,4 мм (8,5 x 11 дюймов)	✓	✓	✓
Legal 215,9 x 355,6 мм (8,5 x 14 дюймов)	✓	✓	✓
Folio 215,9 x 330,3 мм (8,5 x 13 дюймов)	✓	✓	✓
Universal от 98 x 148 мм (3,9 x 5,8 дюйма) до 216 x 356 мм (8,5 x 14 дюймов)	X	✓	X
Universal от 105 x 148 мм (4,1 x 5,8 дюйма) до 216 x 356 мм (8,5 x 14 дюймов)	✓	✓	X
Конверты 7 ¾ (Monarch) 98,4 x 190,5 мм (3,875 x 7,5 дюйма)	X	✓	X
Конверты 9 98,4 x 225,4 мм (3,875 x 8,9 дюйма)	X	✓	X
Конверты 10 104,8 x 241,3 мм (4,12 x 9,5 дюйма)	X	✓	X
Конверты DL 110 x 220 мм (4,33 x	X	✓	X

ФОРМАТ БУМАГИ	ЛОТОК НА 250 ЛИСТОВ	УСТРОЙСТВО РУЧНОЙ ПОДАЧИ	ДВУСТОРОННЯЯ ПЕЧАТЬ
8,66 дюйма)			
Конверты C5 162 x 229 мм (6,38 x 9,01 дюйма)	X	✓	X
Конверты B5 176 x 250 мм (6,93 x 9,84 дюйма)	X	✓	X
Другие конверты от 98,4 x 162 мм (3,87 x 6,38 дюйма) до 176 x 250 мм (6,93 x 9,84 дюйма)	X	✓	X

ПОДДЕРЖИВАЕМЫЕ ТИПЫ БУМАГИ



Примечание. Печать на наклейках, конвертах и карточках всегда выполняется с меньшей скоростью.

ТИП БУМАГИ	ЛОТОК НА 250 ЛИСТОВ	УСТРОЙСТВО РУЧНОЙ ПОДАЧИ	ДВУСТОРОННЯЯ ПЕЧАТЬ
Обычная бумага	✓	✓	✓
Карточки	X	✓	X
Наклейки	X	✓	X
Высокосортная	✓	✓	✓
Конверты	X	✓	X
Фирменные бланки	✓	✓	✓
С печатью	✓	✓	✓
Цветная бумага	✓	✓	✓

ТИП БУМАГИ	ЛОТОК НА 250 ЛИСТОВ	УСТРОЙСТВО РУЧНОЙ ПОДАЧИ	ДВУСТОРОННЯЯ ПЕЧАТЬ
Тонкая	✓	✓	✓
Плотная	✓	✓	✓
Переработанная	✓	✓	✓

ПОДДЕРЖИВАЕМАЯ ПЛОТНОСТЬ БУМАГИ

ЛОТОК НА 250 ЛИСТОВ	УСТРОЙСТВО РУЧНОЙ ПОДАЧИ	ДВУСТОРОННЯЯ ПЕЧАТЬ
60–105 г/м ² (16–28 фунтов)	60–200 г/м ² (16–54 фунта)	60–105 г/м ² (16–28 фунтов)

Подготовка, установка и настройка

Содержание главы:

Выбор места установки для принтера	30
Подключение кабелей	32
Определение IP-адреса принтера	33
Загрузка бумаги и специальных материалов для печати	34
Установка и обновление программного обеспечения, драйверов и микропрограммы	38
Приложение Xerox® Easy Assist	44
Работа в сети	48
Печать страницы настроек меню	51

Выбор места установки для принтера

- Оставьте достаточно места для открытия лотков, крышек и дверец, а также для установки аппаратных компонентов.
- Принтер следует устанавливать вблизи электрической розетки.



ПРЕДУПРЕЖДЕНИЕ ОБ ОПАСНОСТИ ПОЛУЧЕНИЯ ТРАВМЫ. Во избежание возгорания или поражения электрическим током подключайте кабель питания к заземленной электрической розетке с соответствующими характеристиками, доступ к которой не затруднен.



ПРЕДУПРЕЖДЕНИЕ ОБ ОПАСНОСТИ ПОРАЖЕНИЯ ТОКОМ. Во избежание поражения электрическим током не устанавливайте и не используйте данное устройство рядом с водой или в местах с высокой влажностью.

- Убедитесь, что циркуляция воздуха отвечает требованиям стандарта ASHRAE 62 в последней редакции или стандарту 156 технического комитета по стандартизации.
- Поверхность должна быть горизонтальной, прочной и устойчивой.
- Принтер следует содержать в следующих условиях:
 - В чистом состоянии, сухом и непыльном месте
 - В принтере не должно оставаться скрепок и зажимов
 - Вдали от непосредственного воздействия воздушных потоков кондиционеров, нагревателей и вентиляторов
 - Не допускается воздействие прямого солнечного света, резких перепадов влажности и температуры
- Обеспечьте рекомендуемый стабильный температурный режим.
Температура воздуха: от 10 до 32,2°C (от 50 до 90°F)
Температура при хранении: от -40 до 43,3°C (от -40 до 110°F)
- Обеспечьте наличие рекомендованного свободного пространства вокруг принтера для надлежащей вентиляции:

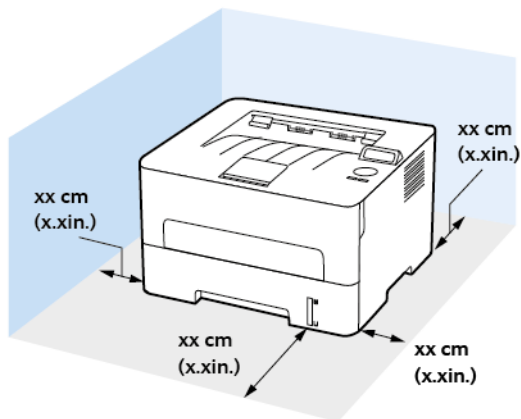

1. Сверху: 120 мм (5 дюймов)
2. Сзади: 260 (10 дюймов)
3. Справа: 120 мм (5 дюймов)

4. Спереди: 550 мм (22 дюйма)

Минимальное пространство спереди принтера — 76 мм (3 дюйма).

5. Слева: 120 мм (5 дюймов)

Подключение кабелей

 **ПРЕДУПРЕЖДЕНИЕ ОБ ОПАСНОСТИ ПОРАЖЕНИЯ ТОКОМ.** Во избежание поражения электрическим током не устанавливайте устройство и не выполняйте никаких электрических или кабельных соединений (питания, факса или телефонной линии) во время грозы.

 **ПРЕДУПРЕЖДЕНИЕ ОБ ОПАСНОСТИ ПОЛУЧЕНИЯ ТРАВМЫ.** Во избежание возгорания или поражения электрическим током подключайте кабель питания к заземленной электрической розетке с соответствующими характеристиками, доступ к которой не затруднен.

 **ПРЕДУПРЕЖДЕНИЕ ОБ ОПАСНОСТИ ПОЛУЧЕНИЯ ТРАВМЫ.** Во избежание поражения электрическим током следует использовать только кабель питания из комплекта поставки устройства или сменный кабель, одобренный изготовителем.

 **Предупреждение.** Во избежание потери данных или некорректной работы принтера не прикасайтесь к кабелю USB, сетевому беспроводному адаптеру, а также к указанным участкам на принтере, когда выполняется печать.

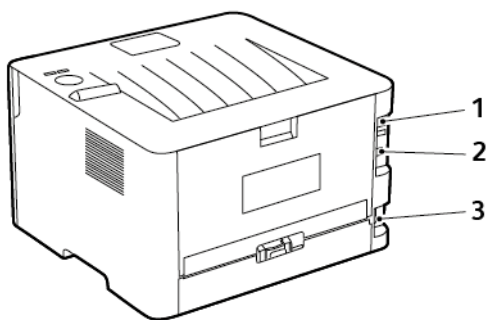

НОМЕР	ПОРТ ПРИНТЕРА	ФУНКЦИЯ
1	Порт Ethernet	Подключите принтер к проводной сети.
2	Порт USB принтера	Подключите принтер к компьютеру.
3	Разъем кабеля питания	Подсоедините кабель питания к правильно заземленной электрической розетке.

Определение IP-адреса принтера

Чтобы узнать IP-адреса принтера, откройте начальный экран. IP-адрес отображается в виде четырех наборов цифр, разделенных точками, например 123.123.123.123.

Если используется прокси-сервер, временно отключите его, чтобы обеспечить правильную загрузку веб-страницы.

Загрузка бумаги и специальных материалов для печати

ЗАДАНИЕ ФОРМАТА И ТИПА БУМАГИ

1. На панели управления принтера выберите **Сист. средства > Бумага > ОК > Конфигурация лотка > ОК > Формат/тип бумаги > ОК**.
2. Выберите источник бумаги и задайте формат и тип.
 - Для двусторонней печати на бумаге формата А4 убедитесь, что для параметра формата бумаги в устройстве двусторонней печати задано значение А4.
 - Для двусторонней печати на бумаге формата Letter, Legal, Oficio или Folio убедитесь, что для параметра формата бумаги в устройстве двусторонней печати задано значение Letter.

НАСТРОЙКА ПАРАМЕТРОВ ДЛЯ БУМАГИ ФОРМАТА UNIVERSAL

1. На панели управления принтера выберите: **Параметры > Бумага > ОК > Настройка материала для печати > ОК > Настройка формата Universal > ОК**
2. Установите настройки и нажмите кнопку **ОК**.

ЗАГРУЗКА ЛОТКА

1. Извлеките лоток.

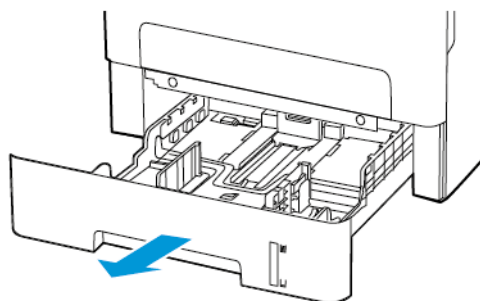

2. Отрегулируйте направляющие по формату загружаемой бумаги.

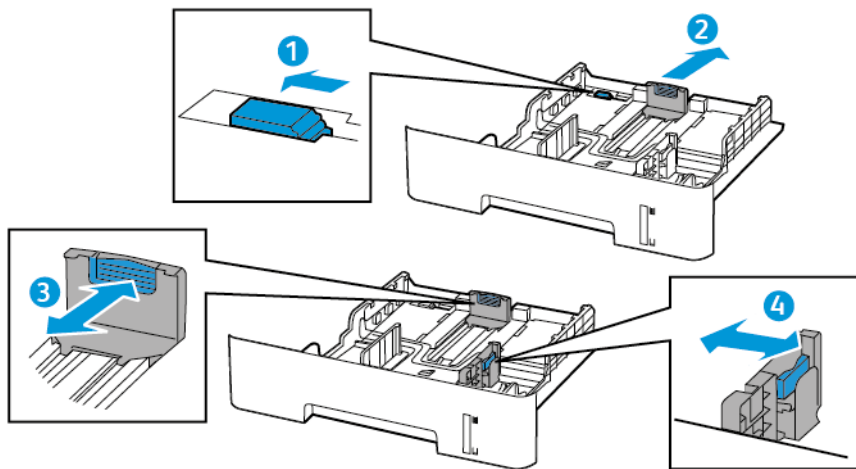

3. Перед загрузкой изогните стопку бумаги в разные стороны, пролистайте ее и выровняйте края.



4. Загрузите стопку бумаги лицевой стороной вниз и убедитесь, что боковые направляющие плотно прилегают к бумаге.

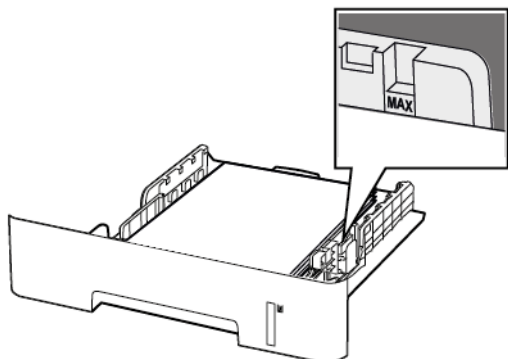

- При односторонней печати поместите бланки лицевой стороной вниз и верхним краем листа к передней стенке лотка.
 - При двусторонней печати поместите бланки лицевой стороной вверх и нижним краем листа к передней стенке лотка.
 - Не задвигайте бумагу в лоток.
 - Во избежание сбоев при подаче высота стопки не должна превышать отметку уровня максимальной загрузки бумаги.
5. Вставьте лоток.
Если необходимо, установите на панели управления формат и тип бумаги в соответствии с загруженной бумагой.

ЗАГРУЗКА В УСТРОЙСТВО РУЧНОЙ ПОДАЧИ

1. Откройте устройство ручной подачи.

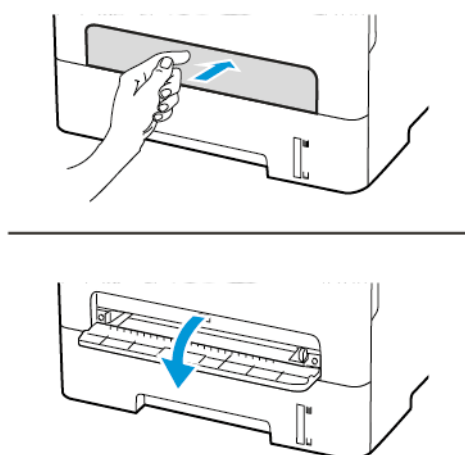

2. Отрегулируйте направляющую по формату загружаемой бумаги.

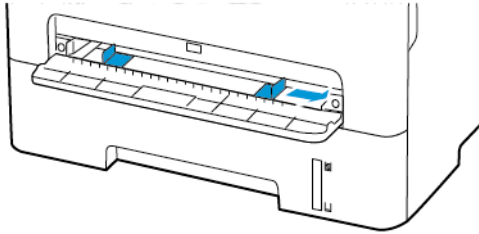

3. Вставьте лист бумаги стороной для печати вверх.
 - При односторонней печати загружайте фирменные бланки стороной для печати вверх и верхним колонтитулом вперед.
 - При двусторонней печати загружайте фирменные бланки стороной для печати вниз и верхним колонтитулом вперед.
 - Загрузите конверт клапаном вниз, прижимая к левой стороне направляющей бумаги.



Предупреждение. Для предотвращения замятия бумаги загружайте ее в устройство ручной подачи без усилий.

Установка и обновление программного обеспечения, драйверов и микропрограммы

УСТАНОВКА ПРОГРАММНОГО ОБЕСПЕЧЕНИЯ

Прежде чем устанавливать драйверы принтера, убедитесь, что принтер подключен к сети электропитания, включен, правильно подключен к компьютерной сети и имеет правильный IP-адрес. IP-адрес, как правило, отображается в верхнем правом углу панели управления.

Чтобы узнать IP-адрес принтера, см. раздел [Определение IP-адреса принтера](#).



Примечание. Если диск *Software and Documentation* (Диск с программным обеспечением и документацией) отсутствует, драйверы актуальных версий можно загрузить по адресу www.xerox.com/drivers

Требования к операционным системам

- Windows 7 с пакетом обновления 1, Windows 8, Windows 8.1, Windows 10, Windows 11, Windows Server 2008 R2, Windows Server 2012, Windows Server 2016, Windows Server 2019 и Windows Server 2022.
- MacOS версии 10.14 или более поздней.
- UNIX и Linux: данный принтер поддерживает подключение к различным платформам UNIX через сетевой интерфейс.

Установка драйверов принтера, подключенного к сети в среде Windows

1. Вставьте компакт-диск с программным обеспечением и документацией в дисковод компьютера. Если программа не запустится автоматически, перейдите к соответствующему диску и дважды щелкните файл установки **Setup.exe**.
2. Выберите опцию **Программа установки драйверов Xerox Smart Start (рекомендуется)**.
3. В окне Лицензионное соглашение нажмите **Принимаю**.
4. Выберите принтер в списке найденных принтеров. Если драйверы устанавливаются для сетевого принтера, а он в списке отсутствует, выберите **Принтер не отображается?** и введите IP-адрес принтера.
Чтобы узнать IP-адрес принтера, см. раздел [Определение IP-адреса принтера](#).
5. Нажмите кнопку **Быстрая установка**.
Отобразится сообщение об успешной установке.
6. Нажмите кнопку **Готово**, чтобы завершить установку и закрыть это окно.

Установка драйвера принтера для Windows с использованием ZIP-файла

ZIP-файл с драйверами принтера можно загрузить на сайте Xerox.com, затем установить их на компьютере с помощью мастера установки принтеров Windows.

Установка драйвера принтера с использованием ZIP-файла:

1. Загрузите ZIP-файл и распакуйте его в папку на компьютере.
 2. На компьютере откройте **Панель управления** и выберите **Устройства и принтеры > Добавить принтер**.
 3. Нажмите **Требуемый принтер отсутствует в списке** и выберите **Добавить локальный или сетевой принтер с параметрами, заданными вручную**.
 4. Чтобы использовать существующий порт, нажмите **Использовать существующий порт** и в списке выберите «Стандартный порт TCP/IP».
 5. Создание стандартного порта TCP/IP:
 - a. Выберите **Создать новый порт**.
 - b. В поле Тип порта выберите **Стандартный порт TCP/IP** и нажмите кнопку **Далее**.
 - c. Введите IP-адрес принтера или имя хоста в поле **Имя хоста или IP-адрес**.
 - d. Для отключения данной опции снимите флажок **Опросить принтер и выбрать драйвер автоматически** и нажмите кнопку **Далее**.
 6. Выберите **Установить с диска**.
 7. Нажмите кнопку **Обзор**. Найдите файл driver.inf для данного принтера. Нажмите кнопку **Открыть**.
 8. Выберите модель принтера и нажмите кнопку **Далее**.
 9. Если появится сообщение, что драйвер принтера уже установлен, выберите **Использовать установленный драйвер (рекомендуется)**.
 10. Введите имя в поле **Имя принтера**.
 11. Чтобы установить драйвер принтера, нажмите кнопку **Далее**.
 12. При необходимости установите аппарат принтером по умолчанию.
-  **Примечание.** Прежде чем выбирать настройку **Общий принтер**, обратитесь к системному администратору.
13. Чтобы отправить на принтер тестовую страницу, выберите **Напечатать тестовую страницу**.
 14. Нажмите кнопку **Готово**.

Установка драйверов принтера, подключенного в среде Windows через порт USB

1. Вставьте конец В стандартного кабеля USB 2.0 типа A/B или USB 3.0 в порт USB на задней панели принтера.
2. Вставьте конец А кабеля USB в разъем порта USB на компьютере.
3. Если откроется окно Мастер установки нового оборудования, нажмите кнопку **Отмена**.

4. Вставьте *компакт-диск с программным обеспечением и документацией* в дисковод компьютера. Если программа не запустится автоматически, перейдите к соответствующему диску и дважды щелкните файл установки **Setup.exe**.
5. Выберите опцию **Программа установки драйверов Xerox Smart Start (рекомендуется)**.
6. В окне Лицензионное соглашение нажмите **Принимаю**.
7. Выберите принтер в списке найденных принтеров и нажмите кнопку **Быстрая установка**.
Отобразится сообщение об успешной установке.
8. Нажмите кнопку **Готово**, чтобы завершить установку и закрыть это окно.

Установка принтера в качестве веб-службы WSD

Веб-службы для устройств WSD (Web Services on Devices) позволяют клиенту находить в сети удаленные устройства и связанные с ними службы и получать к ним доступ. Веб-службы WSD поддерживают обнаружение устройств, управление ими и использование.

Установка принтера WSD с помощью мастера добавления устройства

1. На компьютере нажмите **Пуск** и выберите **Принтеры и сканеры**.
2. Для добавления принтера выберите **Добавить принтер или сканер**.
3. В списке доступных устройств выберите принтер для установки и нажмите кнопку **Далее**.



Примечание. Если принтер в списке отсутствует, нажмите кнопку **Отмена**. Для добавления принтера вручную используйте его IP-адрес. См. раздел [Установка драйвера принтера для Windows с использованием ZIP-файла](#).

4. Нажмите кнопку **Заккрыть**.

Установка драйверов и утилит для Mac OS

1. Загрузите актуальный драйвер принтера по адресу <https://www.xerox.com/office/drivers>.
2. Откройте соответствующий принтеру файл Xerox® Print Drivers 5.xx.x.dmg или.pkg.
3. Чтобы запустить файл Xerox® Print Drivers 5.xx.x.dmg или.pkg, дважды щелкните его.
4. При появлении запроса нажмите кнопку **Продолжить**.
5. Для подтверждения лицензионного соглашения нажмите кнопку **Принимаю**.
6. Чтобы подтвердить указанное место установки, нажмите кнопку **Установить**. Или выберите другое место установки и нажмите кнопку **Установить**.
7. При появлении запроса введите пароль и нажмите кнопку **ОК**.
8. Выберите принтер в списке найденных принтеров и нажмите кнопку **Далее**.
9. Если принтер в списке найденных принтеров отсутствует, выполните следующее.
 - a. Нажмите **значок сетевого принтера**.
 - b. Введите IP-адрес принтера и нажмите кнопку **Продолжить**.

- c. Выберите принтер в списке найденных принтеров и нажмите кнопку **Продолжить**.
- 10. Если принтер не обнаружится, убедитесь, что он включен, и проверьте подключение кабеля Ethernet или USB.
- 11. Для подтверждения сообщения очереди печати нажмите кнопку **ОК**.
- 12. Выберите или снимите флажки **Установить как принтер по умолчанию** и **Печать пробной страницы**.
- 13. Нажмите кнопку **Продолжить**, затем нажмите **Заккрыть**.

Добавление принтера в системе MacOS

Для подключения по сети настройте принтер, используя протокол Bonjour® (mDNS). Для подключения протоколу LPD/LPR используйте IP-адрес принтера. Для несетевого принтера создайте на компьютере USB-соединение.

Для получения дополнительных сведений см. Online Support Assistant (Онлайновый ассистент поддержки) по адресу <https://www.xerox.com/support>.

Добавление принтера с использованием протокола Bonjour

Установка принтера с помощью службы Bonjour®:

1. На компьютере в папке Applications (Приложения) или на панели откройте **System Preferences (Параметры системы)**.
2. Выберите **Printers & Scanners (Принтеры и сканеры)**.
В левой части окна появится список принтеров.
3. Нажмите кнопку плюса (+) для списка принтеров.
4. В верхней части окна нажмите значок **По умолчанию**.
5. Выберите принтер в списке и нажмите кнопку **Add (Добавить)**.



Примечание. Если принтер не обнаружится, убедитесь, что он включен, и проверьте подключение кабеля Ethernet.

Добавление принтера путем указания IP-адреса

Добавление принтера путем указания IP-адреса:

1. На компьютере в папке Applications (Приложения) или на панели откройте **System Preferences (Параметры системы)**.
2. Выберите **Printers & Scanners (Принтеры и сканеры)**.
В левой части окна появится список принтеров.
3. Нажмите кнопку плюса (+) для списка принтеров.
4. Выберите **IP**.
5. Выберите протокол в списке Protocol (Протокол).
6. Введите IP-адрес принтера в поле Address (Адрес).

7. Введите имя принтера в поле Name (Имя).
8. В списке Use (Использовать) выберите **Select a driver to use (Выбрать драйвер)**.
9. Выберите в списке драйвер для данной модели принтера.
10. Нажмите кнопку **Добавить**.

Установка драйверов принтера и утилит для UNIX и Linux

Сведения об установке драйверов принтера и утилит в среде UNIX и Linux см. раздел <https://www.xerox.com/office/drivers>.

ОБНОВЛЕНИЕ ПО

Для корректной работы некоторых приложений требуется определенный минимальный уровень ПО устройства.

Подробнее об обновлении ПО устройства можно узнать у представителя службы поддержки.

1. Откройте браузер и в поле адреса введите IP-адрес принтера.
 - IP-адрес принтера указан на начальном экране. IP-адрес отображается в виде четырех наборов цифр, разделенных точками, например 123.123.123.123.
 - Если используется прокси-сервер, временно отключите его, чтобы обеспечить правильную загрузку веб-страницы.
 2. Щелкните **Настройки > Устройство > Обновление ПО**.
 3. Выберите одно из следующих действий:
 - Щелкните **Проверить наличие обновлений > Соглашаюсь, начать обновление**.
 - Для загрузки файла ПО выполните следующие действия:
Для получения актуального ПО перейдите на сайт www.xerox.com и найдите свою модель принтера.
 1. Найдите файл ПО.
-  **Примечание.** Обязательно распакуйте zip-файл ПО.
2. Щелкните **Загрузить > Начать**.

ЭКСПОРТ И ИМПОРТ ФАЙЛА КОНФИГУРАЦИИ

Настройки конфигурации принтера можно экспортировать в текстовый файл, затем импортировать его для применения настроек на другом принтере.

1. Откройте веб-браузер и в поле адреса введите IP-адрес принтера.
 - IP-адрес принтера указан на начальном экране. IP-адрес отображается в виде четырех наборов цифр, разделенных точками, например 123.123.123.123.
 - Если используется прокси-сервер, временно отключите его, чтобы обеспечить правильную загрузку веб-страницы.

2. На встроенном веб-сервере выберите **Экспорт настроек** или **Импорт настроек**.
3. Следуйте указаниям на экране.
4. Если принтер поддерживает приложения, выполните следующее:
 - a. Нажмите **Приложения > [выберите приложение] > Настроить**.
 - b. Выберите **Экспорт** или **Импорт**.

Приложение Xerox® Easy Assist

Чтобы получить доступ к принтеру со своего смартфона, скачайте и установите приложение Xerox Easy Assist на свое мобильное устройство. Установив приложение Xerox Easy Assist на свой смартфон, вы сможете легко настроить новый принтер, управлять его конфигурацией, просматривать оповещения о необходимых расходных материалах и заказывать их, а также получать в реальном времени поддержку по устранению неполадок своего принтера.

Приложение Xerox Easy Assist содержит инструкции и ссылки на видеоролики, помогающие в распаковке принтера из упаковочной коробки. Чтобы установить приложение Xerox Easy Assist на смартфон, необходимо сосканировать QR-код. Есть два типа QR-кодов:

- Первый QR-код предназначен для начальной установки приложения. Этот QR-код можно найти на упаковочной коробке или в прилагаемом к принтеру Руководстве по установке. Для первой установки приложения Xerox Easy Assist вам необходимо сосканировать этот QR-код с помощью камеры своего смартфона.
- Второй QR-код предназначен для настройки беспроводного сетевого подключения между смартфоном и принтером. Например, для подключения к Wi-Fi Direct. Для принтеров с сенсорным пользовательским интерфейсом или более чем 2-строчным интерфейсом дисплея этот QR-код можно найти на панели управления принтера. Подробная информация приведена в разделе [Подключение к приложению Xerox® Easy Assist для установленных принтеров](#). Второй QR-код необходимо сосканировать через приложение Xerox Easy Assist.

Чтобы установить и использовать приложение Xerox Easy Assist, выполните следующие действия:

1. Чтобы посмотреть полезное видео о распаковке принтера, сосканируйте QR-код с упаковочной коробки или из прилагаемого к принтеру Руководства по установке с помощью камеры смартфона.
В зависимости от вашего смартфона, вам будет предложено скачать приложение из Apple App Store или Google Play Store. Примите Лицензионное соглашение с конечным пользователем (EULA), а затем следуйте инструкциям в приложении.
2. Для начальной настройки при первом включении принтера появляется мастер начальной настройки. На панели управления принтера выполните следующие действия:
 - a. Выберите свой **Язык**, а затем нажмите **Далее**.
Появится экран мобильного приложения Xerox Easy Assist.
 - b. Чтобы использовать свое мобильное устройство для настройки и управления принтером, нажмите **Да**.
Появится экран для подтверждения типа вашего мобильного устройства. Выберите один из следующих вариантов:
 - **iOS**: Выберите этот вариант для установки приложения Xerox Easy Assist на iPhone.
 - **Android**: Выберите этот вариант для установки приложения Xerox Easy Assist на мобильное устройство Android.
 - **У меня уже есть приложение**: Выберите этот вариант, если вы уже установили приложение Xerox Easy Assist на свое мобильное устройство.

3. Если вы выбрали вариант iOS или Android, появится экран, который поможет вам скачать приложение. На панели управления нажмите **Показать QR-код**.

Появится экран с QR-кодом. Чтобы установить приложение, сосканируйте QR-код камерой своего смартфона.

4. Скачайте и установите приложение Xerox Easy Assist на свой смартфон:
 - Для телефонов Android: Перейдите в Google Play Store и найдите приложение Xerox Easy Assist.
 - Для iOS или iPhone: Перейдите в Apple App Store и найдите приложение Xerox Easy Assist.
5. При первой установке приложения на свой смартфон выберите для Лицензионного соглашения с конечным пользователем (EULA) опцию **Принимаю**.
6. Следуйте указаниям, которые появятся в приложении. Чтобы подключить свой смартфон к принтеру, нажмите **Подключиться к моему принтеру**.
7. На панели управления принтера для подключения к приложению выберите опцию **Показать QR-код**. Появится второй QR-код.

Внимание. Для принтеров с 2-строчным интерфейсом дисплея QR-кода на панели управления нет. Чтобы подключить принтер к своему мобильному устройству, следуйте инструкциям на панели управления. При появлении подсказки введите имя SSID Wi-Fi Direct и пароль для своего принтера. Принтер и приложение соединяются через Wi-Fi Direct.

8. Сосканируйте второй QR-код через приложение Xerox Easy Assist. Следуйте указаниям, которые появятся в приложении.

Когда подключение настроено, ваш смартфон и принтер временно используют одну и ту же беспроводную сеть.

9. С помощью приложения Xerox Easy Assist настройте основные параметры и зарегистрируйте принтер в сети.
Общие настройки включают пароль администратора, подключение, измерения, дату и время, звук, настройки энергосбережения и многое другое.



Примечание. Убедитесь, что ваш смартфон подключен к той же беспроводной или проводной сети, что и принтер, и они могут обмениваться данными после завершения настройки.

10. Чтобы завершить начальную настройку в приложении, введите необходимую информацию о своем принтере, а затем выберите **Завершить настройку**.

Появится экран приветствия.

11. Когда начальная настройка завершена, с помощью приложения Xerox Easy Assist вы можете выполнить следующие действия:

Настроить новый принтер

Если у вас есть QR-код или IP-адрес, вы можете настроить новый принтер Xerox с помощью приложения Xerox Easy Assist. На экране Мои принтеры в приложении коснитесь значка **+**, а затем нажмите **Настроить новый принтер**. Следуйте указаниям в приложении.

Состояние принтера

Здесь отображается информация о принтере (например, готовность принтера, уровень тонера и состояние каждого лотка для бумаги). Заказать детали и расходные материалы можно через приложение Xerox Easy Assist. При низком уровне тонера для заказа нового тонера коснитесь значка **Тонер**, а затем нажмите **Повторный заказ**.

Уведомления

Приложение Xerox Easy Assist может уведомлять вас о любых ошибках или проблемах в принтере. Чтобы просмотреть сообщение об ошибке, коснитесь значка **колокольчика**.

Печать

С помощью приложения Xerox Easy Assist вы можете выполнить задание печати. В приложении выберите свой принтер, а затем нажмите **Печать**. Выберите документ, который нужно распечатать с мобильного устройства, и подтвердите настройки печати, а затем нажмите **Печать**.

Настройки устройства

Вы можете просматривать и редактировать настройки принтера на вкладке **Настройки устройства**. Если вы не задали пароль во время начальной настройки, для просмотра или редактирования существующих настроек принтера вам необходимо задать пароль.

Поддержка

Через приложение Xerox Easy Assist вы можете обращаться за поддержкой и искать решения проблем, связанных с принтером. Выберите в приложении свой принтер, а затем нажмите **Поддержка**. Вы будете соединены с чат-ботом службы поддержки Xerox.

Драйверы печати и сканирования

Вы можете скачать драйверы печати и сканирования для своего принтера через приложение Xerox Easy Assist. В приложении выберите свой принтер, а затем нажмите **Драйверы печати и сканирования**. В поле Адрес электронной почты введите свой зарегистрированный адрес электронной почты, а затем коснитесь значка **+**, чтобы добавить свой адрес электронной почты. Приложение отправит по вашему адресу электронной почты быструю ссылку для скачивания и установки драйверов печати и сканирования.

Печать тестовой страницы

Чтобы убедиться, что все настройки верны, вы можете распечатать тестовую страницу. В приложении выберите свой принтер, а затем нажмите **Печать тестовой страницы**.

Удалить принтер

Вы можете удалить принтер из приложения Xerox Easy Assist. В приложении выберите принтер, а затем нажмите **Удалить**.

ПОДКЛЮЧЕНИЕ К ПРИЛОЖЕНИЮ XEROX® EASY ASSIST ДЛЯ УСТАНОВЛЕННЫХ ПРИНТЕРОВ

Чтобы установить и использовать приложение Xerox Easy Assist (ХЕА) для принтера, не требующего начальной установки, найдите QR-код на панели управления **Центр уведомлений > Подключено к сети > Подключить к приложению Xerox Easy Assist > Показать QR-код**. Сосканируйте QR-код, а затем следуйте инструкциям на панели управления и вашем мобильном устройстве:

- В зависимости от вашего смартфона, для первой установки приложения вам будет предложено скачать его в Apple App Store или Google Play Store.
- Если приложение у вас уже установлено, для доступа к функциям Xerox Easy Assist подключитесь к принтеру с помощью своего смартфона.

Внимание. Для принтеров с 2-строчным интерфейсом дисплея QR-кода на панели управления нет. Чтобы подключить принтер к своему мобильному устройству, следуйте инструкциям на панели управления. При появлении подсказки введите имя SSID Wi-Fi Direct и пароль для своего принтера. Принтер и приложение соединяются через Wi-Fi Direct.

Если ваш принтер уже настроен в вашей сети и работа мастера начальной настройки завершена, через приложение ХЕА вы можете добавить принтер непосредственно в список Мои принтеры. Вы можете увидеть состояние принтера, получить драйверы печати и получить поддержку чат-бота. Чтобы добавить принтер, который находится в сети, откройте домашнюю страницу приложения ХЕА. На экране Мои принтеры коснитесь значка +. Приложение ищет ближайшие принтеры в сети:

- Если приложение найдет ваш принтер, вы можете сразу выбрать и добавить его.
- Если приложение не может найти принтер, который вы ищете, вы можете добавить принтер, введя его IP-адрес.

Если принтер и мобильное устройство не могут обмениваться данными, убедитесь, что они находятся в одной сети.

Работа в сети

ПОДКЛЮЧЕНИЕ ПРИНТЕРА К СЕТИ WI-FI

Убедитесь, что для параметра Активный адаптер выбрано значение Автовыбор. На панели управления принтера выберите **Сист. средства > Сеть/порты > ОК > Обзор сети > ОК > Активный адаптер > ОК > Авто > ОК**

ПОДКЛЮЧЕНИЕ ПРИНТЕРА К БЕСПРОВОДНОЙ СЕТИ С ПОМОЩЬЮ ЗАЩИЩЕННОЙ НАСТРОЙКИ WI-FI (WPS)

Прежде чем начать, убедитесь в следующем:

- Точка доступа (беспроводной маршрутизатор) совместима со стандартом WPS или сертифицирована по этому стандарту. Подробнее см. прилагаемую к точке доступа документацию.
- На принтере установлен адаптер беспроводной сети. Дополнительные сведения приводятся в инструкции, прилагаемой к адаптеру.
- Убедитесь, что для параметра «Активный адаптер» установлено значение «Автовыбор». На панели управления принтера выберите: **Параметры > Сеть/Порты > ОК > Обзор сети > ОК > Активный адаптер > ОК > Авто > ОК**.

Использование кнопки

1. На начальном экране выберите **Параметры > Сеть/Порты > Беспроводная связь > Настройка защищенной Wi-Fi > Запуск метода нажатия кнопки**.
2. Следуйте указаниям на дисплее.

Использование PIN-кода

1. На начальном экране выберите **Параметры > Сеть/Порты > Беспроводная связь > Настройка защищенной Wi-Fi > Запуск метода с PIN-кодом**.
2. Скопируйте восьмизначный PIN-код WPS.
3. Откройте веб-браузер и в поле адреса введите IP-адрес точки доступа.
 - Чтобы узнать IP-адрес, см. прилагаемую к точке доступа документацию.
 - Если используется прокси-сервер, временно отключите его, чтобы обеспечить правильную загрузку веб-страницы.
4. Откройте параметры WPS. Подробнее см. прилагаемую к точке доступа документацию.
5. Введите восьмизначный PIN-код и сохраните изменения.

НАСТРОЙКА ФУНКЦИИ WI-FI DIRECT

Wi-Fi Direct® — это одноранговая технология на базе Wi-Fi, с помощью которой беспроводные устройства подключаются непосредственно к принтеру с поддержкой Wi-Fi Direct без использования точки доступа (беспроводного маршрутизатора).

1. На панели управления принтера выберите:

Параметры > ОК > Сеть/порты > ОК > Wi-Fi Direct > ОК

2. Настройте параметры.

- **Включить Wi-Fi Direct**— принтер может создать собственную сеть Wi-Fi Direct.
- **Wi-Fi Direct Name (Имя сети Wi-Fi Direct)**— присвоение сети Wi-Fi Direct имени.
- **Wi-Fi Direct Password (Пароль сети Wi-Fi Direct)**— присвоение пароля для внедрения функций безопасности при одноранговом соединении через беспроводную сеть.
- **Show Password on Setup Page (Показать пароль на странице настроек)**— пароль отображается на странице сетевых параметров.
- **Автоматически принимать запросы Push Button**— принтер может автоматически принимать запросы на подключение.



Примечание. Автоматический прием запросов Push Button не гарантирован.

ПОДКЛЮЧЕНИЕ МОБИЛЬНОГО УСТРОЙСТВА К ПРИНТЕРУ

Перед подключением мобильного устройства убедитесь, что Wi-Fi Direct настроен. Дополнительные сведения см. в разделе [Настройка функции Wi-Fi Direct](#).

Подключение с использованием Wi-Fi Direct



Примечание. Эти инструкции относятся только к мобильным устройствам Android.

1. На мобильном устройстве перейдите в меню настроек.
2. Включите **Wi-Fi**, затем нажмите на пункт **Wi-Fi Direct**.
3. Выберите имя Wi-Fi Direct принтера.
4. Подтвердите подключение на панели управления принтера.

Подключение по Wi-Fi

1. На мобильном устройстве перейдите в меню настроек.
2. Нажмите **Wi-Fi** и выберите имя принтера Wi-Fi Direct.



Примечание. Перед именем Wi-Fi Direct добавляется строка DIRECT-ху (где х и у — это два случайных символа).

3. Введите пароль Wi-Fi Direct.

ПОДКЛЮЧЕНИЕ КОМПЬЮТЕРА К ПРИНТЕРУ

Перед подключением компьютера убедитесь, что Wi-Fi Direct настроен. Дополнительные сведения см. в разделе [Настройка функции Wi-Fi Direct](#).

Для пользователей Windows

1. Откройте раздел **Принтеры и сканеры** и выберите **Добавить принтер или сканер**.
2. Выберите **Показать принтеры Wi-Fi Direct** и укажите имя принтера Wi-Fi Direct.
3. Запомните восьмизначный PIN-код принтера, который отображается на экране.
4. Введите PIN-код на компьютере.



Примечание. Если драйвер принтера еще не установлен, Windows скачает соответствующий драйвер.

Для пользователей Macintosh

1. Нажмите значок беспроводной связи, затем выберите имя принтера Wi-Fi Direct.



Примечание. Перед именем Wi-Fi Direct добавляется строка DIRECT-ху (где х и у — это два случайных символа).

2. Введите пароль сети Wi-Fi Direct.



Примечание. После отключения от сети Wi-Fi Direct подключите компьютер к прежней сети.

ОТКЛЮЧЕНИЕ СЕТИ WI-FI

1. На панели управления принтера выберите: **Параметры > Сеть/Порты > ОК > Обзор сети > ОК > Активный адаптер > ОК > Стандартная сеть > ОК**.
2. Следуйте указаниям на дисплее.

ПРОВЕРКА ПОДКЛЮЧЕНИЯ ПРИНТЕРА

1. На панели управления принтера выберите: **Параметры > Отчеты > ОК > Сеть > ОК**.
2. Выберите раздел **Страница сетевых параметров** и нажмите кнопку **ОК**.
3. Проверьте первый раздел страницы сетевых параметров и убедитесь в том, что в поле «Состояние» указано значение «Подключен».

Если в поле «Состояние» указано значение «Не подключен», может быть неактивна точка подключения к локальной сети либо неисправен или не подключен сетевой кабель. Обратитесь за помощью к администратору.

Печать страницы настроек меню

1. На панели управления принтера выберите: **Параметры > Отчеты > ОК.**
2. Выберите раздел **Страница настроек меню** и нажмите кнопку **ОК.**

Защита принтера

Содержание главы:

Очистка памяти принтера	54
Восстановление заводских настроек по умолчанию	55
Заявление об энергозависимости	56

Очистка памяти принтера

Чтобы очистить энергонезависимую память или буферизованные данные, выключите принтер.

Чтобы очистить энергонезависимую память или отдельные параметры, параметры устройства и сети, параметры безопасности и встроенные решения, выполните следующие действия:

1. На панели управления принтера выберите: **Параметры > Устройство > ОК > Обслуживание > ОК > Очистка при простое > ОК > Очистить энергонезависимую память > ОК.**
2. Выберите **Да > ОК.**
3. Выберите **Запуск первоначальной установки** или **Оставить принтер в автономном режиме** и нажмите кнопку **ОК.**

Восстановление заводских настроек по умолчанию

1. На панели управления принтера выберите: **Параметры > Устройство > ОК > Восстановить заводские настройки по умолчанию > ОК > Восстановить все параметры > ОК.**
2. Выберите ответ **Да** и нажмите кнопку **ОК.**

Заявление об энергозависимости

В принтере используются разные типы памяти, где хранятся параметры устройства и сети, а также пользовательские данные.

ТИП ПАМЯТИ	ОПИСАНИЕ
Энергозависимая память	В принтере используется стандартная оперативная память (ОЗУ) для временной буферизации пользовательских данных при выполнении простых заданий печати.
Энергонезависимая память	В принтере могут использоваться два типа энергонезависимой памяти: EEPROM и NAND (флеш-память). Оба типа памяти предназначены для хранения данных операционной системы, параметров устройства и сети.

Удаляйте содержимое установленного в вашем принтере модуля памяти в следующих случаях:

- Вывод принтера из эксплуатации.
- Перемещение принтера в другой отдел или место.
- Обслуживание принтера сторонними организациями.
- Отправка принтера на сервисное обслуживание.
- Продажа принтера другой организации.

Печать

Содержание главы:

Печать с компьютера	58
Печать с мобильного устройства.....	59
Печать списка образцов шрифтов.....	61
Вставка страниц-разделителей между копиями.....	62
Отмена заданий печати.....	63
Настройка плотности тонера.....	64

Печать с компьютера



Примечание. Для этикеток, открыток и конвертов перед печатью документа следует установить формат и тип бумаги на принтере.

1. Из окна документа, предназначенного для печати, откройте диалоговое окно «Печать».
2. При необходимости настройте параметры.
3. Распечатайте документ.

Печать с мобильного устройства

ПЕЧАТЬ С МОБИЛЬНОГО УСТРОЙСТВА С ПОМОЩЬЮ СЛУЖБЫ ПЕЧАТИ MOPRIA™

Служба печати Mopria — это решение мобильной печати для мобильных устройств с ОС Android™ версии 5.0 или выше. С ее помощью можно выполнять печать на любом принтере с поддержкой Mopria.



Примечание. Убедитесь, что вы загрузили приложение «Служба печати Mopria» из магазина Google Play™ и включили его на мобильном устройстве.

1. С вашего мобильного устройства с ОС Android запустите совместимое приложение или выберите документ в диспетчере файлов.
2. Нажмите **Дополнительные настройки > Печать**.
3. Выберите принтер и настройте параметры, если это необходимо.
4. Нажмите значок «**Печать**».

ПЕЧАТЬ С МОБИЛЬНОГО УСТРОЙСТВА С ПОМОЩЬЮ ФУНКЦИИ AIRPRINT®

Программа AirPrint — это решение мобильной печати, которое позволяет выполнять печать непосредственно с устройства Apple на любом принтере с поддержкой AirPrint.

- Убедитесь, что устройство Apple и принтер подключены к одной и той же сети. Если в сети несколько беспроводных концентраторов, убедитесь, что оба устройства подключены к одной подсети.
 - Это приложение совместимо только с некоторыми устройствами Apple.
1. На мобильном устройстве выберите документ в диспетчере файлов или запустите совместимое приложение.
 2. Нажмите **Общий ресурс > Печать**.
 3. Выберите принтер и настройте параметры, если это необходимо.
 4. Распечатайте документ.

ПЕЧАТЬ С МОБИЛЬНОГО УСТРОЙСТВА С ПОМОЩЬЮ ФУНКЦИИ WI-FI DIRECT®

Wi-Fi Direct — это служба печати, с помощью которой можно выполнять печать на любом принтере с поддержкой Wi-Fi Direct®.



Примечание. Убедитесь, что мобильное устройство подключено к беспроводной сети принтера. Дополнительные сведения см. в разделе [Подключение мобильного устройства к принтеру](#).

1. С вашего мобильного устройства запустите совместимое приложение или выберите документ в диспетчере файлов.
2. В зависимости от модели мобильного устройства выполните следующее:
 - Нажмите **Дополнительные настройки > Печать**.
 - Нажмите **Общий ресурс > Печать**.

- Нажмите **Дополнительные настройки** > **Печать**.
3. Выберите принтер и настройте параметры, если это необходимо.
 4. Распечатайте документ.

Печать списка образцов шрифтов

1. На панели управления принтера выберите: **Параметры > Отчеты > ОК > Печать > ОК > Печать шрифтов > ОК.**
2. Выберите **Шрифты PCL** и нажмите кнопку **ОК.**

Вставка страниц-разделителей между копиями

1. На панели управления принтера выберите: **Параметры > Печать > ОК > Макет > ОК > Страницы-разделители > ОК > Между копиями > ОК.**
2. Распечатайте документ.

Отмена заданий печати

С ПАНЕЛИ УПРАВЛЕНИЯ ПРИНТЕРА

1. На панели управления дважды нажмите кнопку **Назад**, а затем нажмите кнопку **Отмена**.
2. Выберите задание печати для отмены и нажмите кнопку **ОК**.

С КОМПЬЮТЕРА

1. В зависимости от операционной системы выполните одно из следующих действий:
 - Откройте папку принтеров и выберите принтер.
 - В разделе «Настройки системы» меню Apple перейдите к данному принтеру.
2. Выберите задание печати для отмены.

Настройка плотности тонера

1. На панели управления принтера выберите: **Параметры > Печать > ОК > Качество > ОК > Плотность тонера.**
2. Установите настройку и нажмите кнопку **ОК.**

Использование меню принтера

Содержание главы:

Карта меню.....	66
Устройство.....	67
Печать.....	75
Бумага.....	80
Сеть/Порты.....	82
Безопасность.....	102
Отчеты.....	108
План по расходным материалам.....	110
Поиск и устранение неисправностей.....	112

Карта меню

Устройство	<ul style="list-style-type: none"> • Предпочтения • Eco-Mode • Удаленная панель управления* • Уведомления • Управление питанием 	<ul style="list-style-type: none"> • Восстановить заводские настройки по умолчанию • Обслуживание • О принтере
Печать	<ul style="list-style-type: none"> • Макет • Настройка • Качество 	<ul style="list-style-type: none"> • PCL • Изображение
Бумага	<ul style="list-style-type: none"> • Конфигурация лотка 	<ul style="list-style-type: none"> • Настройка материала для печати
Сеть/порты	<ul style="list-style-type: none"> • Обзор сети • Беспроводная связь • Wi-Fi Direct • AirPrint • Управление мобильными сервисами • Ethernet • TCP/IP • SNMP 	<ul style="list-style-type: none"> • IPsec • 802.1x • Настройка LPD • Настройки HTTP/FTP • USB • Ограничение доступа к внешней сети • Universal Print
Безопасность*	<ul style="list-style-type: none"> • Методы входа • Управление сертификатами • Ограничения входа в систему • Настройка конфиденциальной печати 	<ul style="list-style-type: none"> • Очистка временных файлов данных • Параметры решений LDAP • Разное
Отчеты	<ul style="list-style-type: none"> • Страница настроек меню • Устройство 	<ul style="list-style-type: none"> • Печать • Сеть
План по расходным материалам	<ul style="list-style-type: none"> • Активация плана • Изменение плана 	<ul style="list-style-type: none"> • Сервис подписки
Поиск и устранение неисправностей	Печать страниц для проверки качества	
* Это меню отображается только в интерфейсе встроенного веб-сервера.		

Устройство

ПРЕДПОЧТЕНИЯ

ПУНКТ МЕНЮ	ОПИСАНИЕ
Язык дисплея [Список языков]	Установка языка отображаемого на дисплее текста.
Страна/регион [Список стран]	Установка страны или региона, где используется принтер.
Выполнить начальные настройки <ul style="list-style-type: none"> • Да • Нет* 	Запуск мастера настройки.
Отображаемая информация <ul style="list-style-type: none"> • Отображаемый текст 1 • Отображаемый текст 2 	Указание информации для отображения на начальном экране.
Дата и время <ul style="list-style-type: none"> • Настроить <ul style="list-style-type: none"> – Текущие дата и время – Установка даты и времени вручную – Формат даты [ДД-ММ-ГГГГ*] – Формат времени [12-часовой АМ/РМ*] – Часовой пояс [GMT*] • Протокол сетевого времени <ul style="list-style-type: none"> – Активировать NTP – Сервер NTP 	Настройка даты и времени принтера.
Размеры бумаги <ul style="list-style-type: none"> • США* • Метрические 	Установка единицы измерения для форматов бумаги.  Примечание. Выбор страны или региона в мастере начальной установки определяет первоначальную настройку формата бумаги.



ПУНКТ МЕНЮ	ОПИСАНИЕ
Таймаут дисплея 10–300 (60*)	Устанавливается время простоя в секундах, по истечении которого на дисплее отображается начальный экран или автоматически прекращается сеанс пользователя.
 Примечание. Звездочкой (*) отмечены заводские настройки по умолчанию.	

ECO-MODE



ПУНКТ МЕНЮ	ОПИСАНИЕ
Печать: Стороны <ul style="list-style-type: none"> • 1-стор.* • 2-стор. 	Указывается, выполняется ли печать на одной или на обеих сторонах листа.
Печать: Страниц на стороне <ul style="list-style-type: none"> • Выкл.* • 2 стр. на сторону • 3 стр. на сторону • 4 стр. на сторону • 6 стр. на сторону • 9 стр. на сторону • 12 стр. на сторону • 16 стр. на сторону 	Печать изображений нескольких страниц на одной стороне листа бумаги.
Печать: Плотность тонера <ul style="list-style-type: none"> • Тонкая • Стандартная* • Темная 	Указание плотности при печати текста.
 Примечание. Звездочкой (*) отмечены заводские настройки по умолчанию.	

УДАЛЕННАЯ ПАНЕЛЬ УПРАВЛЕНИЯ

ПУНКТ МЕНЮ	ОПИСАНИЕ
Внешнее подключение VNC	Подключение внешнего клиента Virtual Network Computing (VNC) к удаленной панели управления.
Тип проверки подлинности <ul style="list-style-type: none"> • Нет* • Стандартная проверка подлинности 	Настройка типа проверки подлинности при получении доступа к серверу клиента VNC.

ПУНКТ МЕНЮ	ОПИСАНИЕ
Пароль VNC	Указание пароля для соединения с сервером клиента VNC.  Примечание. Этот пункт меню отображается, если для параметра «Тип проверки подлинности» установлено значение «Стандартная проверка подлинности».
 Примечание. Звездочкой (*) отмечены заводские настройки по умолчанию.	

УВЕДОМЛЕНИЯ

ПУНКТ МЕНЮ	ОПИСАНИЕ
Расходные материалы: Показать расчетный ресурс расходных материалов <ul style="list-style-type: none"> Показать расчетный ресурс* Не показывать расчетный ресурс 	Просмотр приблизительного состояния расходных материалов.
Расх. матер. Пользовательские уведомления о расходных материалах	Установка настроек уведомлений, когда необходимо вмешательство пользователя.  Примечание. Этот пункт меню отображается только во встроенном веб-сервере.
Настройка уведомлений по эл. почте: Настройка электронной почты <ul style="list-style-type: none"> Первичный шлюз SMTP Порт первичного шлюза SMTP (25*) Вторичный шлюз SMTP Порт вторичного шлюза SMTP (25*) Время ожидания для SMTP (30 секунд*) Обратный адрес Всегда использовать обратный адрес SMTP по умолчанию (Выкл. *) Использовать SSL/TLS (Отключено*) Требовать доверенный сертификат (Вкл.) Аутентификация на сервере SMTP (Аутентификация не требуется*) 	Настройка электронной почты принтера.  Примечание. Этот пункт меню отображается только во встроенном веб-сервере.

ПУНКТ МЕНЮ	ОПИСАНИЕ
<ul style="list-style-type: none"> • Электронное сообщение от устройства (Нет*) • Имя пользователя устройства • Пароль устройства • Домен NTLM 	
<p>Предотвращение ошибок: Помощник при замятиях</p> <ul style="list-style-type: none"> • Выкл. • Вкл.* 	Установка автоматической проверки наличия замятой бумаги.
<p>Предотвращение ошибок: Автопродолжение</p> <ul style="list-style-type: none"> • Отключено • 5–255 (5*) 	Разрешение принтеру автоматически продолжить обработку или печать задания после удаления определенных сообщений для оператора.
<p>Предотвращение ошибок: Автоперезагрузка</p> <ul style="list-style-type: none"> • Автоперезагрузка (Перезагружать всегда*) 	Установка перезагрузки принтера при возникновении ошибки.
<p>Предотвращение ошибок: Автоперезагрузка</p> <ul style="list-style-type: none"> • Максимальное количество перезагрузок (2*) 	Установка количества автоматических перезагрузок принтера.
<p>Предотвращение ошибок: Автоперезагрузка</p> <ul style="list-style-type: none"> • Окно автоперезагрузки (720*) 	Установка времени в секундах, по истечении которого принтер автоматически перезагружается.
<p>Предотвращение ошибок: Автоперезагрузка</p> <ul style="list-style-type: none"> • Счетчик автоперезагрузок 	Отображение доступной только для чтения информации о счетчике автоперезагрузок.
<p>Предотвращение ошибок: Показ ошибки "Короткая бумага"</p> <ul style="list-style-type: none"> • Автоматический сброс* • Вкл. 	<p>Установка отображения сообщения в случае возникновения ошибки «Короткая бумага».</p> <p> Примечание. Термин «Короткая бумага» относится к формату загруженной бумаги.</p>
<p>Предотвращение ошибок: Защита страницы</p> <ul style="list-style-type: none"> • Выкл.* • Вкл. 	Установка передачи принтером всей страницы в память перед печатью.

ПУНКТ МЕНЮ	ОПИСАНИЕ
Устранение замятий: Восстановление после замятия <ul style="list-style-type: none"> • Авто* • Выкл. • Вкл. 	Установка повторной печати замятых страниц.
 Примечание. Звездочкой (*) отмечены заводские настройки по умолчанию.	

УПРАВЛЕНИЕ ПИТАНИЕМ

ПУНКТ МЕНЮ	ОПИСАНИЕ
Профиль спящего режима: Печать в спящем режиме <ul style="list-style-type: none"> • Не переходить в спящий режим после завершения печати • Переходить в спящий режим после завершения печати* 	Этот параметр позволяет оставить принтер в состоянии готовности или перевести в спящий режим после завершения печати
Таймауты: Спящий режим <ul style="list-style-type: none"> • 1–120 минут (15*) 	Установка времени простоя до перехода принтера в спящий режим.
Таймауты: Таймаут режима гибернации <ul style="list-style-type: none"> • Отключено • 1 час • 2 часа • 3 часа • 6 часов • 1 день • 2 дня • 3 дня* • 1 неделя • 2 недели • 1 месяц 	Задание времени задержки до отключения принтера.
Таймауты: Таймаут режима гибернации при подключении <ul style="list-style-type: none"> • Гибернация • Отключить гибернацию* 	Установите таймаут режима гибернации, чтобы принтер отключался при наличии активного подключения Ethernet.
 Примечание. Звездочкой (*) отмечены заводские настройки по умолчанию.	

ВОССТАНОВИТЬ ЗАВОДСКИЕ НАСТРОЙКИ ПО УМОЛЧАНИЮ

ПУНКТ МЕНЮ	ОПИСАНИЕ
Восст. настройки <ul style="list-style-type: none"> • Восстановить все параметры • Восстановить параметры принтера • Восстановить параметры сети 	Восстановить заводские настройки по умолчанию

ОБСЛУЖИВАНИЕ

Меню конфигурации

ПУНКТ МЕНЮ	ОПИСАНИЕ
Конфигурация USB: USB PnP <ul style="list-style-type: none"> • 1* • 2 	Изменение режима для USB-драйвера принтера для улучшения его совместимости с компьютером.
Конфигурация USB: Скорость USB <ul style="list-style-type: none"> • Максимальная • Авто* 	Устанавливается максимальная скорость для порта USB или функции высокоскоростной передачи отключаются.
Конфигурация лотка: Показать сообщение при уст. лотка <ul style="list-style-type: none"> • Выкл. • Только для неизвестных форматов* • Всегда 	Отображение указания выбрать формат и тип бумаги после загрузки ее в лоток.
Конфигурация лотка: Загрузка A5 <ul style="list-style-type: none"> • Короткая сторона • Длинная сторона* 	Указание ориентации при загрузке бумаги формата A5.
Конфигурация лотка: Запросы бумаги <ul style="list-style-type: none"> • Авто* • Выбор бумаги вручную 	Указание источника бумаги, в который необходимо вложить бумагу при запросе на загрузку.
Конфигурация лотка: Запросы конвертов <ul style="list-style-type: none"> • Авто* • Конверт вручную 	Указание источника бумаги, в который необходимо вложить конверты при запросе на загрузку конвертов.
Конфигурация лотка: Операция	Настройка обработки принтером запросов на замену бумаги или

ПУНКТ МЕНЮ	ОПИСАНИЕ
для запр. <ul style="list-style-type: none"> • Запрос пользователя* • Продолжить • Использовать текущее значение 	конвертов.
Отчеты: Страница настроек меню <ul style="list-style-type: none"> • Журнал событий • Сводка журнала событий 	Печать отчетов о параметрах меню принтера, его состоянии и журналах событий.
Счетчики использования расходных материалов Очистить журн. исп. расх. материалов	Сброс счетчика подачи страниц или просмотр общего количества напечатанных страниц.
Эмуляции принтера: Безопасность эмулятора <ul style="list-style-type: none"> • Время ожидания страницы • 0–60 (60*) 	Установка времени ожидания страницы во время эмуляции.
Эмуляции принтера: Безопасность эмулятора <ul style="list-style-type: none"> • Сброс эмулятора после задания <ul style="list-style-type: none"> – Выкл.* – Вкл. 	Сброс эмулятора после выполнения задания печати.
Эмуляции принтера: Безопасность эмулятора <ul style="list-style-type: none"> • Отключить доступ к сообщениям принтера <ul style="list-style-type: none"> – Выкл. – Вкл.* 	Отключение доступа к сообщениям принтера во время эмуляции.
Конфигурация принтера: Увел. резк. шрифта <ul style="list-style-type: none"> • 0–150 (24*) 	Указание значения размера точки для текста, ниже которого при печати данных шрифтов будут использоваться фильтры высоких частот.
Конфигурация принтера: Плотность печати <ul style="list-style-type: none"> • Отключено • 1–5 (3*) 	Установка плотности тонера при печати документов.
Эксплуатация устройства: Тихий режим	Устанавливается, чтобы снизить уровень шума принтера при печати.

ПУНКТ МЕНЮ	ОПИСАНИЕ
<ul style="list-style-type: none"> • Вкл. • Выкл.* 	 Примечание. Эта настройка снижает общую производительность принтера.
Эксплуатация устройства: Меню панели <ul style="list-style-type: none"> • Включить* • Отключить* 	Установка отображения меню панели управления на принтере.  Примечание. Это меню можно изменять только с помощью встроеного веб-сервера.
Эксплуатация устройства Удалить настраиваемое состояние	Удаление всех пользовательских сообщений.
 Примечание. Звездочкой (*) отмечены заводские настройки по умолчанию.	

Очистка при простое

ПУНКТ МЕНЮ	ОПИСАНИЕ
<ul style="list-style-type: none"> • Последняя очистка памяти принтера • Очистить энергонезависимую память • Стереть все параметры принтера и сети • Стереть все коды быстрого доступа и их настройки 	Удаление всех настроек и кодов быстрого доступа, которые хранятся в принтере.  Примечание. Опция «Стереть все коды быстрого доступа и их настройки» доступна только на некоторых моделях принтеров.



О ПРИНТЕРЕ

ПУНКТ МЕНЮ	ОПИСАНИЕ
Номер актива Xerox	Максимальная длина — 32 символа.
Номер актива клиента	Отображение серийного номера принтера. Максимальная длина — 32 символа.
Размещение принтера	Определение местоположения принтера. Максимальная длина — 63 символа.
Контакт	Настройка имени принтера. Максимальная длина — 63 символа.

Печать

МАКЕТ

ПУНКТ МЕНЮ	ОПИСАНИЕ
Стороны <ul style="list-style-type: none"> • 1-стор.* • 2-стор. 	Указывается, выполняется ли печать на одной или на обеих сторонах листа.
Способ переворачивания страниц <ul style="list-style-type: none"> • Длинная сторона* • Короткая сторона 	Указывается, какая сторона бумаги (длинная или короткая) будет сгибаться при выполнении двусторонней печати.  Примечание. В зависимости от выбора параметра принтер автоматически выполняет сдвиг каждой печатной информации на странице, чтобы листы в задании сшивались правильно.
Пустые страницы <ul style="list-style-type: none"> • Печать • Не печатать* 	Печать пустых страниц в задании печати.
Разобрать <ul style="list-style-type: none"> • Выкл. [1,1,1,2,2,2] • Вкл. [1,2,1,2,1,2]* 	При выполнении задания печати сохраняется порядок укладываемых страниц, в частности при печати нескольких копий документа.
Страницы-разделители <ul style="list-style-type: none"> • Нет* • Между копиями • Между заданиями • Между страницами 	Вставка страниц-разделителей при печати.
Источник страницы-разделителя Лоток [x] (1*)	Указывается источник бумаги для страниц-разделителей.
Страниц на стороне <ul style="list-style-type: none"> • Выкл.* • 2 стр. на сторону • 3 стр. на сторону • 4 стр. на сторону • 6 стр. на сторону • 9 стр. на сторону • 12 стр. на сторону • 16 стр. на сторону 	Печать изображений нескольких страниц на одной стороне листа бумаги.
Порядок страниц на листе	Указание положения многостраничных изображений при печати нескольких страниц на листе.

ПУНКТ МЕНЮ	ОПИСАНИЕ
<ul style="list-style-type: none"> • Горизонтальный* • Обратный горизонтальный • Вертикальный • Обратный вертикальный 	 Примечание. Расположение зависит от количества страниц и их ориентации.
Ориентация стр. на сторону <ul style="list-style-type: none"> • Авто* • Альбомная • Книжная 	Указание ориентации многостраничных изображений при использовании опции «Страниц на листе».
Границы страниц на листе <ul style="list-style-type: none"> • Нет* • Сплошные 	Печать рамок вокруг каждого изображения страницы при печати нескольких страниц на листе.
Копии 1–9999 (1*)	Указание числа копий по умолчанию для каждого задания печати.
Область печати <ul style="list-style-type: none"> • Стандартная* • Страница целиком 	Указание области печати на листе бумаги.
 Примечание. Звездочкой (*) отмечены заводские настройки по умолчанию.	

НАСТРОЙКА

ПУНКТ МЕНЮ	ОПИСАНИЕ
Язык принтера Эмуляция PCL	Установка языка интерфейса принтера по умолчанию.
Порядок печати всех <ul style="list-style-type: none"> • В алфавитном порядке* • Начиная с последних • Начиная с первых 	Указание очередности печати всех отложенных и конфиденциальных заданий.



ПУНКТ МЕНЮ	ОПИСАНИЕ
Контроль доступа к файлу PJI Выкл Вкл*	Разрешать пользователям устанавливать контроль доступа к языковому файлу работ принтера.
 Примечание. Звездочкой (*) отмечены заводские настройки по умолчанию.	

КАЧЕСТВО

ПУНКТ МЕНЮ	ОПИСАНИЕ
Разрешение при печати <ul style="list-style-type: none"> • 300 dpi • 600 dpi* • Качество изображения 1200 • Качество изображения 2400 	Установите разрешение для текста и изображений на распечатках.  Примечание. Разрешение определяется в точках на дюйм или настройкой качества изображения.
Плотность тонера <ul style="list-style-type: none"> • Тонкая • Стандартная* • Темная 	Указание плотности при печати текста.
Полутона <ul style="list-style-type: none"> • Стандартная* • Подробно 	Повышение качества печати и сглаживание линий с острыми углами.
 Примечание. Звездочкой (*) отмечены заводские настройки по умолчанию.	





PCL

ПУНКТ МЕНЮ	ОПИСАНИЕ
Имя шрифта [Список доступных шрифтов] (Courier*)	Выбор шрифта из указанного источника.
Набор символов [Список доступных наборов символов] (10U PC-8*)	Указывается набор символов для каждого названия шрифта.  Примечание. Набор символов состоит из алфавитно-цифровых символов, знаков препинания и специальных символов. Наборы символов поддерживают различные языки и специальные приложения (например, для научных текстов применяется набор математических символов).

ПУНКТ МЕНЮ	ОПИСАНИЕ
Шаг печати 0,08–100 (10*)	Указывается шаг для фиксированных и моноширинных шрифтов.  Примечание. Плотностью печати называется количество символов постоянной ширины на один дюйм по горизонтали.
Ориентация <ul style="list-style-type: none"> • Книжная* • Альбомная • Обр. книжная • Обр. альбомная 	Указывается ориентация текста и графики на странице.
Строк на страницу 1–255	Указывается количество строк текста для каждой печатаемой страницы в потоке данных PCL. <ul style="list-style-type: none"> • При выборе этой опции применяется вертикальное смещение, что приводит к печати выбранного количества строк между полей по умолчанию на странице. • Для США заводская настройка по умолчанию — 60. Для остальных стран заводская настройка по умолчанию — миллиметры — 64.
Минимальная ширина линии PCL5 1–30 (2*)	Установка начальной минимальной ширины штриха для любого задания печати с разрешением 1200 точек на дюйм.
Минимальная ширина линии PCLXL 1–30 (2*)	
Ширина А4 <ul style="list-style-type: none"> • 198 мм* • 203 мм 	Установка ширины логической страницы на бумаге формата А4.  Примечание. Логическая страница — это пространство на физической странице, где производится печать данных.
Авто CR после LF <ul style="list-style-type: none"> • Выкл.* • Вкл. 	Выполняется команда возврата каретки после управляющей команды перевода строки.  Примечание. Возврат каретки служит для выдачи принтеру команды перемещения курсора в первую позицию этой же строки.
Авто LF после CR <ul style="list-style-type: none"> • Выкл.* • Вкл. 	Выполняется команда перевода строки после управляющей команды возврата каретки.
Таймаут печати <ul style="list-style-type: none"> • Отключено • Включено* 	Завершение задания печати после простоя в течение указанного периода времени в секундах.

ПУНКТ МЕНЮ	ОПИСАНИЕ
Время ожидания печати 1–255 (90*)	Указывается время простоя (в секундах), по истечении которого завершается выполнение задания печати.  Примечание. Этот пункт меню отображается только при включении параметра «Время ожидания печати».
 Примечание. Звездочкой (*) отмечены заводские настройки по умолчанию.	

ИЗОБРАЖЕНИЕ

ПУНКТ МЕНЮ	ОПИСАНИЕ
Автоподгонка <ul style="list-style-type: none"> • Вкл. • Выкл.* 	Выбор наиболее подходящего формата и ориентации бумаги для изображения.  Примечание. Если задано значение «Вкл.», этот пункт меню переопределяет настройки масштабирования и ориентации изображения.
Инверсия <ul style="list-style-type: none"> • Выкл.* • Вкл. 	Инверсия монохромных изображений, содержащих два оттенка.  Примечание. Данный пункт меню не используется для форматов GIF и JPEG.
Масштабирование <ul style="list-style-type: none"> • Привяз лев вер угол • Наилучшее соответс.* • Привязать центр • Подгон выс и шир • Подгон по высоте • Подгон по ширине 	Регулировка изображения по размеру области печати.  Примечание. При установке для параметра «Автоподгонка» значения «Вкл.» для параметра "Масштабирование" автоматически устанавливается значение «Наилучшее соответс.»
Ориентация <ul style="list-style-type: none"> • Книжная* • Альбомная • Обр. книжная • Обр. альбомная 	Указывается ориентация текста и графики на странице.
 Примечание. Звездочкой (*) отмечены заводские настройки по умолчанию.	

Бумага



КОНФИГУРАЦИЯ ЛОТКА

ПУНКТ МЕНЮ	ОПИСАНИЕ
Устройство подачи по умолчанию <ul style="list-style-type: none"> • Лоток [x] (1*) • Выбор бумаги вручную • Конверт вручную 	Указание устройства подачи бумаги для всех заданий печати.
Формат/тип бумаги <ul style="list-style-type: none"> • Лоток [x] (1*) • Выбор бумаги вручную • Конверт вручную 	Указание формата или типа бумаги, загруженной в каждый лоток.
Замена форматов <ul style="list-style-type: none"> • Выкл. • Letter/A4 • Все из списка* 	Установка возможности выполнения принтером замены указанного формата бумаги, если бумага требуемого формата не загружена ни в один лоток. <ul style="list-style-type: none"> • Если задано значение «Выкл.», выдается указание загрузить бумагу требуемого формата. • Если задано значение «Letter/A4», документы формата A4 печатаются на бумаге формата Letter при загрузке бумаги этого формата, а документы формата Letter печатаются на бумаге формата A4 при загрузке бумаги этого формата. • Значение «Все из списка» заменяет «Letter/A4».
 Примечание. Звездочкой (*) отмечены заводские настройки по умолчанию.	

НАСТРОЙКА МАТЕРИАЛА ДЛЯ ПЕЧАТИ

Настройка формата Universal

ПУНКТ МЕНЮ	ОПИСАНИЕ
Единицы измерения <ul style="list-style-type: none"> • Дюймы • Миллиметры 	Указание единиц измерения для бумаги формата Universal.  Примечание. Для США заводская настройка по умолчанию — дюймы. Для остальных стран заводская настройка по умолчанию — миллиметры.
Книжная - Ширина <ul style="list-style-type: none"> • 3,00–14,17 дюйма (8,50*) • 76–360 мм (216*) 	Указание ширины для книжной ориентации бумаги формата Universal.



ПУНКТ МЕНЮ	ОПИСАНИЕ
Книжная - Высота <ul style="list-style-type: none"> • 3,00–14,17 дюйма (14*) • 76–360 мм (356*) 	Указание высоты для книжной ориентации бумаги формата Universal.
Направление подачи <ul style="list-style-type: none"> • Короткая сторона* • Длинная сторона 	Установка захвата бумаги принтером с короткой или длинной стороны листа.  Примечание. Параметр «Длинная сторона» отображается, если самая длинная сторона короче максимально допустимой ширины.
 Примечание. Звездочкой (*) отмечены заводские настройки по умолчанию.	

Типы материалов

ПУНКТ МЕНЮ	ОПИСАНИЕ
<ul style="list-style-type: none"> • Обычная бумага • Карточки • Переработанная • Наклейки • Высокосортная • Конверты • Фирменные бланки • С печатью • Цветная бумага • Тонкая • Плотная 	Укажите текстуру, плотность и ориентацию вложенной бумаги.

Сеть/Порты

ОБЗОР СЕТИ

ПУНКТ МЕНЮ	ОПИСАНИЕ
Активный адаптер <ul style="list-style-type: none"> • Авто* • Стандартная сеть • Беспроводная связь 	Указание типа сетевого подключения.
Состояние сети	Отображение состояния подключения сети принтера.
Отображать состояние сети на принтере <ul style="list-style-type: none"> • Выкл. • Вкл.* 	Отображение состояния сети на дисплее.
Скорость, двусторонняя печать	Отображение скорости текущей активной сетевой платы.
IPv4	Отображение адреса IPv4.
Все адреса IPv6	Отображение всех адресов IPv6.
Сброс сервера печати Пуск	Сброс всех активных сетевых подключений принтера.  Примечание. При выборе этой опции удаляются все параметры конфигурации сети.
Ожидание сетевого задания <ul style="list-style-type: none"> • Выкл. • Вкл.* (90 секунд) 	Время до отмены принтером сетевого задания печати.
Титульная страница <ul style="list-style-type: none"> • Выкл.* • Вкл. 	Печать титульной страницы.
Включить сетевое подключение <ul style="list-style-type: none"> • Включить* • Отключить 	Включение и отключение всех сетевых подключений.
Активировать LLDP <ul style="list-style-type: none"> • Выкл.* • Вкл. 	Включение протокола LLDP (Link Layer Discovery Protocol) на принтере.
 Примечание. Звездочкой (*) отмечены заводские настройки по умолчанию.	

БЕСПРОВОДНАЯ СВЯЗЬ



Примечание. Это меню доступно только в случае подключения принтеров к сети Wi-Fi или для принтеров, оснащенных адаптером беспроводной сети.

ПУНКТ МЕНЮ	ОПИСАНИЕ
<p>Настройка на панели принтера</p> <ul style="list-style-type: none"> • Выбрать сеть • Добавить сеть Wi-Fi <ul style="list-style-type: none"> – Имя сети – Режим сети <ul style="list-style-type: none"> – Инфраструктура – Режим безопасности беспроводной сети <ul style="list-style-type: none"> – Отключено – WPA2/WPA - Personal – WPA2 - Personal – WPA2/WPA3 - Personal – WPA3 - Personal – 802.1x - RADIUS 	<p>Определение беспроводных сетей, к которым подключается принтер.</p> <p>Нажмите Выбрать сеть, чтобы выбрать сеть из списка обнаруженных беспроводных сетей.</p> <p>Выберите Добавить сеть Wi-Fi, чтобы вручную добавить скрытую сеть.</p> <p>Если установлено значение 802.1x-RADIUS, обязательно настройте параметры идентификации 802.1x, чтобы избежать отключения сети.</p> <p> Примечание. Данный пункт меню отображается во встроенном веб-сервере как <i>Настройка беспроводного соединения</i>.</p>
<p>Настройка защищенной Wi-Fi</p> <ul style="list-style-type: none"> • Запуск метода нажатия кнопки • Запуск метода с PIN-кодом 	<p>Другой метод подключения к беспроводной сети — Wi-Fi Protected Setup.</p> <ul style="list-style-type: none"> • Опция «Запуск метода нажатия кнопки» позволяет подключать принтер к беспроводной сети нажатием кнопки как на принтере, так и на точке доступа (беспроводном маршрутизаторе) в течение заданного времени. • Опция «Запуск метода с PIN-кодом» позволяет подключать принтер к беспроводной сети с использованием PIN-кода на принтере и вводом его в качестве настройки беспроводного соединения точки доступа.
<p>Совместимость</p> <p>802.11b/g/n (2,4 ГГц)*</p>	<p>Указание стандарта беспроводной связи для сети.</p>
<p>Режим безопасности беспроводной сети</p> <ul style="list-style-type: none"> • Отключено* • WPA2/WPA-Personal 	<p>Установка режима безопасности для подключения принтера к беспроводным устройствам.</p> <p>Включение защиты беспроводного соединения с помощью Wi-Fi Protected Access (WPA) или</p>

ПУНКТ МЕНЮ	ОПИСАНИЕ
<ul style="list-style-type: none"> – Режим шифрования WPA2/WPA-PSK <ul style="list-style-type: none"> – AES – Установить общий ключ • WPA2-Personal <ul style="list-style-type: none"> – Режим шифрования WPA2-PSK <ul style="list-style-type: none"> – AES – Установить общий ключ • WPA2/WPA3 - Personal <ul style="list-style-type: none"> – Режим шифрования WPA2/WPA3 - PSK – Установить общий ключ • WPA3 - Personal <ul style="list-style-type: none"> – Режим шифрования WPA3 - PSK – Установить общий ключ • 802.1x - RADIUS <ul style="list-style-type: none"> – Режим шифрования 802.1x <ul style="list-style-type: none"> – WPA + – WPA2* – WPA2 + PMF 	<p>стандарта 802.1x.</p> <p>Если установлен режим безопасности WPA, для общего ключа введите пароль для безопасного беспроводного соединения.</p> <p>Если установлено значение 802.1x-RADIUS, обязательно настройте параметры идентификации 802.1x, чтобы избежать отключения сети.</p> <p>PMF означает Protected Management Frames.</p>
<p>IPv4</p> <ul style="list-style-type: none"> • Включить DHCP <ul style="list-style-type: none"> – Вкл.* – Выкл. • Указание статического IP-адреса <ul style="list-style-type: none"> – IP-адрес – Маска подсети – Шлюз 	<p>Включение DHCP (Dynamic Host Configuration Protocol) и настройка статического IP-адреса.</p> <p>DHCP — это стандартный протокол, позволяющий серверу динамически назначать клиентам IP-адреса и информацию о конфигурации.</p>
<p>IPv6</p> <ul style="list-style-type: none"> • Включить IPv6 <ul style="list-style-type: none"> – Вкл.* – Выкл. • Включить DHCPv6 	<p>Включение и настройка параметров IPv6 на принтере.</p>

ПУНКТ МЕНЮ	ОПИСАНИЕ
<ul style="list-style-type: none"> – Вкл. – Выкл.* • Автоматическая настройка адресов без сохранения состояния <ul style="list-style-type: none"> – Вкл.* – Выкл. • Адрес сервера DNS • Адрес IPv6, назначенный вручную • Маршрутизатор IPv6, назначенный вручную • Префикс адреса 0–128 (64*) • Все адреса IPv6 • Все адреса маршрутизаторов IPv6 	
<p>Сетевой адрес</p> <ul style="list-style-type: none"> • UAA • LAA 	Просмотр сетевых адресов.
<p>PCL SmartSwitch</p> <ul style="list-style-type: none"> • Вкл.* • Выкл. 	<p>Независимо от языка управления принтером, заданного по умолчанию, принтер автоматически переключается в режим эмуляции PCL при приеме задания, требующего такого переключения.</p> <p>Если опция PCL SmartSwitch отключена, принтер не анализирует поступающие данные и использует язык принтера по умолчанию, указанный в меню настройки.</p>
<p>PS SmartSwitch</p> <ul style="list-style-type: none"> • Вкл.* • Выкл. 	<p>Независимо от языка управления принтером, заданного по умолчанию, принтер автоматически переключается в режим эмуляции PS при приеме задания, требующего такого переключения.</p> <p>Если опция PS SmartSwitch отключена, принтер не анализирует поступающие данные и использует язык принтера по умолчанию, указанный в меню настройки.</p>

ПУНКТ МЕНЮ	ОПИСАНИЕ
Двоичный PS-Mac <ul style="list-style-type: none"> • Авто* • Вкл. • Выкл. 	Установка для принтера обработки двоичных заданий печати PostScript с компьютеров Macintosh. <ul style="list-style-type: none"> • При выборе значения «Вкл.» выполняется обработка заданий печати PostScript с несформированными двоичными данными. • При выборе значения «Выкл.» выполняется фильтрация заданий печати с применением стандартного протокола.
 Примечание. Звездочкой (*) отмечены заводские настройки по умолчанию.	



WI-FI DIRECT

ПУНКТ МЕНЮ	ОПИСАНИЕ
Включить Wi-Fi Direct <ul style="list-style-type: none"> • Вкл. • Выкл.* 	Установка прямого подключения принтера к устройствам Wi-Fi.
Имя сети Wi-Fi Direct	Указание имени сети Wi-Fi Direct.
Пароль сети Wi-Fi Direct	Установка пароля для аутентификации и проверки пользователей при подключении к сети Wi-Fi.
Показать пароль на странице настроек <ul style="list-style-type: none"> • Выкл. • Вкл.* 	Отображение пароля сети Wi-Fi Direct на странице сетевых параметров.
Номер предпочтительного канала <ul style="list-style-type: none"> • 1–11 • Авто* 	Установка предпочтительного канала для сети Wi-Fi.
IP-адрес владельца группы	Установка IP-адреса владельца группы.
Автоматически принимать запросы Push Button <ul style="list-style-type: none"> • Выкл.* • Вкл. 	Автоматический прием запросов на подключение к сети.  Примечание. Автоматический прием запросов небезопасен.
 Примечание. Звездочкой (*) отмечены заводские настройки по умолчанию.	

AIRPRINT



ПУНКТ МЕНЮ	ОПИСАНИЕ
AirPrint <ul style="list-style-type: none"> • Включено • Отключено 	
Имя Bonjour	Имя, используемое для идентификации принтера в Airprint.
Название организации	
Подразделение	
Размещение принтера	
Широта принтера	Широта принтера по GPS. Диапазон составляет от –90 до 90.
Долгота принтера	Долгота принтера по GPS. Диапазон составляет от –180 до 180.
Высота принтера над уровнем моря	Высота принтера над уровнем моря GPS Диапазон составляет от –100000 до 100000.
Дополнительные настройки	Из встроенного веб-сервера перейдите в Настройки > Сеть/Порты > AirPrint > Дополнительные настройки для выбора следующих настроек.
Расходные материалы Черный картридж Блок формирования изображения	В этом меню перечислены статус/уведомления в отношении расходных материалов.
Принтер Тип устройства Скорость устройства Уровень микропрограммного обеспечения Лоток 1 Стандартный лоток	В этом меню перечислены спецификации принтера и статус/уведомления в отношении входного/выходного лотков.
Методы входа	См. раздел Методы входа
Управление сертификатами	См. раздел Управление сертификатами
Настройка конфиденциальной печати	См. раздел Настройка конфиденциальной печати

УПРАВЛЕНИЕ МОБИЛЬНЫМИ СЕРВИСАМИ

ПУНКТ МЕНЮ	ОПИСАНИЕ
Включить службу печати IPP <ul style="list-style-type: none"> • Вкл.* • Выкл. 	Включение настройки «Служба печати IPP» в принтере.
Включить «IPP через USB» <ul style="list-style-type: none"> • Вкл.* • Выкл. 	Включение настройки «IPP через USB» в принтере.  Примечание. После изменения этого параметра пользователю необходимо перезапустить принтер.
Включить обнаружение службы печати Mopria <ul style="list-style-type: none"> • Вкл.* • Выкл. 	Включение настройки «Обнаружение службы печати Mopria» в принтере.
 Примечание. Звездочкой (*) отмечены заводские настройки по умолчанию.	

ETHERNET



ПУНКТ МЕНЮ	ОПИСАНИЕ
Скорость передачи по сети	Отображение скорости активного адаптера сети.
IPv4: Активировать DHCP <ul style="list-style-type: none"> • Вкл.* • Выкл. 	Включение протокола DHCP (Dynamic Host Configuration Protocol).  Примечание. DHCP — это стандартный протокол, позволяющий серверу динамически назначать IP-адреса и другие параметры сетевой конфигурации каждому устройству в сети, обеспечивая их связь с другими IP-сетями.
IPv4: Указание статического IP-адреса <ul style="list-style-type: none"> • IP-адрес • Маска подсети • Шлюз 	Установка статического IP-адреса принтера.
IPv6: Включить IPv6 <ul style="list-style-type: none"> • Вкл.* • Выкл. 	Включение на принтере протокола IPv6.
IPv6: Включить DHCPv6 <ul style="list-style-type: none"> • Выкл.* • Вкл. 	Включение на принтере протокола DHCPv6.

ПУНКТ МЕНЮ	ОПИСАНИЕ
IPv6: Автоматическая настройка адресов без сохранения состояния <ul style="list-style-type: none"> • Выкл. • Вкл.* 	Установка использования сетевым адаптером записей автоматической настройки IPv6-адреса, предоставляемых маршрутизатором.
IPv6 DNS-адрес	Указание адреса сервера DNS.
IPv6: Префикс адреса <ul style="list-style-type: none"> • 0–128 (64*) 	Указание префикса адреса.
IPv6 Все адреса IPv6	Отображение всех адресов IPv6.
IPv6 Все адреса маршрутизаторов IPv6	Отображение всех адресов маршрутизаторов IPv6.
Сетевой адрес <ul style="list-style-type: none"> • UAA • LAA 	Отображение адресов управления доступом к среде передачи данных (MAC-адресов) принтера: локально управляемый адрес (LAA) и универсально администрируемый адрес (UAA).  Примечание. Адрес LAA для принтера можно изменить вручную.
PCL SmartSwitch <ul style="list-style-type: none"> • Вкл.* • Выкл. 	Независимо от языка управления принтером, заданного по умолчанию, принтер автоматически переключается в режим эмуляции PCL при приеме задания, требующего такого переключения.  Примечание. Если опция PCL SmartSwitch отключена, принтер не анализирует поступающие данные и использует язык принтера по умолчанию, указанный в меню настройки.
Энергосбережение Ethernet <ul style="list-style-type: none"> • Авто* • Вкл. • Выкл. 	Уменьшение энергопотребления, когда принтер не получает данных по сети Ethernet.
 Примечание. Звездочкой (*) отмечены заводские настройки по умолчанию.	



TCP/IP



Примечание. Это меню отображается только на сетевых моделях и принтерах, подключенных к серверам печати.

ПУНКТ МЕНЮ	ОПИСАНИЕ
Задать имя узла	Установка текущего имени хоста TCP/IP.
Имя домена	Установка имени домена.  Примечание. Этот пункт меню отображается только во встроенном веб-сервере.
Разрешить DHCP/BOOTP обновлять сервер NTP • Вкл.* • Выкл.	Клиенты DHCP и BOOTP могут обновлять настройки NTP принтера.
Имя нулевой конфигурации	Указание имени службы для нулевой конфигурации сети.  Примечание. Этот пункт меню отображается только во встроенном веб-сервере.
Включить авто IP-адрес • Вкл.* • Выкл.	Автоматическое назначение IP-адреса.
DNS-адрес	Указание текущего адреса сервера службы имен доменов (DNS).
Резервный DNS	Указание адресов резервных серверов DNS.
Резервный DNS 2	
Резервный DNS 3	
Порядок поиска в доменах	Указание списка имен доменов для поиска принтера и ресурсов, которые находятся в разных доменах сети.  Примечание. Этот пункт меню отображается только во встроенном веб-сервере.
Активировать DDNS • Выкл.* • Вкл.	Обновление настроек динамического DNS.
DDNS TTL	Указание параметров текущего адреса DDNS.
TTL по умолчанию	

ПУНКТ МЕНЮ	ОПИСАНИЕ
Время обновления DDNS	
Включить mDNS <ul style="list-style-type: none"> • Вкл.* • Выкл. 	Обновление настроек Multicast DNS.
WINS-адрес	Указание адреса сервера службы Windows Internet Name Service (WINS).
Активировать BOOTP <ul style="list-style-type: none"> • Выкл.* • Вкл. 	Назначение IP-адреса принтера по протоколу BOOTP.
Список огр. серверов	<p>Указание IP-адреса сервера для TCP-соединений.</p> <ul style="list-style-type: none"> • Этот пункт меню отображается только во встроенном веб-сервере. • В качестве разделителя IP-адресов используйте запятую. • Можно добавить до 50 IP-адресов.
Параметры списка серверов с ограниченным доступом <ul style="list-style-type: none"> • Блокировать все порты* • Блокировать только печать • Блокировать только печать и HTTP 	<p>Указание способа доступа IP-адресов к функциям принтера.</p> <p> Примечание. Этот пункт меню отображается только во встроенном веб-сервере.</p>
MTU	Указание максимального размера передаваемого блока данных (MTU) для TCP-подключений.
Raw Print Port 1–65535 (9100*)	Указание номера порта для печати в режиме Raw на принтерах, подключенных по сети.
Максимальная скорость передачи данных для исходящего трафика <ul style="list-style-type: none"> • Отключено* • Включено 	Включение максимальной скорости передачи для принтера.
Кб/с	Когда выбирается значение Вкл. для параметра Максимальная скорость передачи данных для исходящего трафика , отображается поле Кб/с. Выберите значение в диапазоне 100–1000000.
Поддержка TLS	<p>Из встроенного веб-сервера перейдите в Настройки > Сеть/Порты > TCP/IP.</p> <p>Улучшение целостности данных и конфиденциальности принтера.</p>

ПУНКТ МЕНЮ	ОПИСАНИЕ
	<p> Примечание. Настройки TLS относятся только к встроенному веб-серверу. Они не относятся к клиентам, использующим TLS. Дополнительную информацию см. в <i>Руководстве администратора встроенного веб-сервера</i>.</p> <p> Примечание. Протокол TLSv1.3 поддерживается по умолчанию и не может быть отключен. Отмена выбора других параметров TLS принуждает EWS к использованию только протокола TLSv1.3.</p>
Включить TLSv1.0 <ul style="list-style-type: none"> • Вкл.* • Выкл. 	Задание значения Вкл. в настройках протокола TLSv1.0.
Включить TLSv1.1 <ul style="list-style-type: none"> • Вкл.* • Выкл. 	Задание значения Вкл. в настройках протокола TLSv1.1.
Включить TLSv1.2 <ul style="list-style-type: none"> • Вкл. • Выкл. 	Задание значения Вкл. в настройках протокола TLSv1.2.
Список алгоритмов шифрования SSL	Указание алгоритмов шифрования, используемых для SSL- или TLS-соединений.
Список алгоритмов шифрования TLSv1.3 SSL	TLS_AES_256_GCM_SHA384:TLS_AES_128_GCM_SHA256
Доступ к портам TCP/IP [Имена портов x] <ul style="list-style-type: none"> • Вкл. • Выкл. 	Список всех доступных портов и их состояние.
 Примечание. Звездочкой (*) отмечены заводские настройки по умолчанию.	

SNMP



Примечание. Это меню отображается только на сетевых моделях и принтерах, подсоединенных к серверам печати.

ПУНКТ МЕНЮ	ОПИСАНИЕ
<p>SNMP версий 1 и 2с</p> <ul style="list-style-type: none"> • Включено <ul style="list-style-type: none"> – Выкл. – Вкл.* • Разрешить управление по SNMP <ul style="list-style-type: none"> – Выкл. – Вкл.* • Включить RRM MIB <ul style="list-style-type: none"> – Выкл. – Вкл.* <p>Сообщество SNMP</p>	<p>Настройка простого протокола сетевого администрирования (SNMP) версий 1 и 2с для установки драйверов принтера и приложений.</p>
<p>SNMP версии 3</p> <ul style="list-style-type: none"> • Включено <ul style="list-style-type: none"> – Выкл. – Вкл.* • Имя контекста • Указание учетных данных для чтения/записи <ul style="list-style-type: none"> – Имя пользователя – Пароль аутентификации – Пароль секретности • Указание учетных данных только для чтения <ul style="list-style-type: none"> – Имя пользователя – Пароль аутентификации – Пароль секретности • Хэш аутентификации <ul style="list-style-type: none"> – MD5 – SHA1* • Минимальный уровень аутентификации <ul style="list-style-type: none"> – Без аутентификации, без конфиденциальности – Аутентификация, без конфиденциальности 	<p>Настройка протокола SNMP версии 3 для установки и обновления защиты принтера.</p>

ПУНКТ МЕНЮ	ОПИСАНИЕ
<ul style="list-style-type: none"> – Аутентификация, конфиденциальность* • Алгоритм конфиденциальности <ul style="list-style-type: none"> – DES – AES-128* 	
 Примечание. Звездочкой (*) отмечены заводские настройки по умолчанию.	

IPSEC



Примечание. Это меню отображается только на сетевых моделях и принтерах, подключенных к серверам печати.

ПУНКТ МЕНЮ	ОПИСАНИЕ
Включить IPsec Выкл.* Вкл.	Включение протокола Интернет-безопасности (IPsec).
Базовая конфигурация По умолчанию* Совместимость С защитой	Установка базовой конфигурации IPsec. Этот пункт меню отображается, если для параметра «Включить IPsec» установлено значение «Вкл.».
Предложение в поле ДН (алгоритм Диффи-Хеллмана) Group modp2048 (14)* modp3072 (15) modp4096 (16) modp6144 (17)	Установка шифрования IPsec. Этот пункт меню отображается, если для параметра «Базовая конфигурация» установлено значение «Совместимость».
Предлагаемый метод шифрования	Указание метода шифрования. Этот пункт меню отображается, если для параметра «Базовая конфигурация» установлено значение «Совместимость».
Предлагаемый способ аутентификации	Указание метода аутентификации. Этот пункт меню отображается, если для параметра «Базовая конфигурация» установлено значение «Совместимость».

ПУНКТ МЕНЮ	ОПИСАНИЕ
Срок службы IKE SA (часы)	Указание срока действия IKE SA. Этот пункт меню отображается, если для параметра «Базовая конфигурация» установлено значение «С защитой».
Срок службы IPSec SA (часы)	Указание срока действия IPSec SA. Этот пункт меню отображается, если для параметра «Базовая конфигурация» установлено значение «С защитой».
Серт. устройства IPsec	Указание сертификата IPsec. Этот пункт меню отображается только при установке для параметра «Базовая конфигурация» значения «Совместимость» или «С защитой».
Подключения, для которых для проверки подлинности используется общий ключ Хост [x] Адрес Ключ	Настройка подключений принтера с проверкой подлинности. Эти пункты меню отображаются, когда для параметра «Включить IPSec» задано значение «Вкл.».
Сертификация соединений с проверкой подлинности Адрес хоста [x]/[подсеть] Адрес[/подсеть]	

802.1X

Примечание. Это меню отображается только на сетевых моделях и принтерах, подсоединенных к серверам печати.

ПУНКТ МЕНЮ	ОПИСАНИЕ
Активный Выкл.* Вкл.	Возможность устанавливать подключение принтера к сетям, требующим аутентификации для доступа.
 Примечание. Звездочкой (*) отмечены заводские настройки по умолчанию.	

НАСТРОЙКА LPD



Примечание. Это меню отображается только на сетевых моделях и принтерах, подключенных к серверам печати.

ПУНКТ МЕНЮ	ОПИСАНИЕ
Время ожидания LPD 0–65535 сек. (90*)	Установка времени ожидания остановки службы Line Printer Daemon (LPD) при зависании или недопустимости заданий печати.
Титульная страница LPD Выкл.* Вкл.	Печать титульной страницы для всех заданий печати LPD.  Примечание. Титульный лист — это первая страница задания печати, используемая в качестве разделителя, а также для определения автора задания печати.
Последняя страница LPD Выкл.* Вкл.	Печать последней страницы для всех заданий печати LPD.  Примечание. Последняя страница — это завершающая страница задания печати.
Преобраз. возврата каретки LPD Выкл.* Вкл.	Включение преобразования возврата каретки.  Примечание. Возврат каретки служит для выдачи принтеру команды перемещения курсора в первую позицию этой же строки.
 Примечание. Звездочкой (*) отмечены заводские настройки по умолчанию.	



НАСТРОЙКИ HTTP/FTP

Примечание. Это меню отображается только на сетевых моделях и принтерах, подключенных к серверам печати.

ПУНКТ МЕНЮ	ОПИСАНИЕ
Включить сервер HTTP Выкл. Вкл.*	Доступ к встроенному веб-серверу для мониторинга и управления принтером.
Активировать HTTPS Выкл. Вкл.*	Настройка параметров протокола защищенной передачи гипертекста (HTTPS).

ПУНКТ МЕНЮ	ОПИСАНИЕ
Принудительные подключения по протоколу HTTPS Выкл.* Вкл.	Принудительное использование принтером подключений HTTPS.
Включить FTP/TFTP Выкл. Вкл.*	Отправка файлов с помощью FTP.
IP-адрес прокси HTTP	Настройка параметров серверов HTTP и FTP.  Примечание. Эта функция доступна только на некоторых моделях принтеров.
IP-адрес прокси FTP	
IP-порт для HTTP по умолчанию 1–65535 (80*)	
Серт. устройства HTTPS	
IP-порт для FTP по умолчанию 1–65535 (21*)	
Время ожд. запросов HTTP/FTP 1–299 (30*)	Указание времени до отсоединения от сервера.
Число попыток запросов HTTP/FTP 1–299 (3*)	Указание количества повторных попыток соединения с сервером HTTP/FTP.
 Примечание. Звездочкой (*) отмечены заводские настройки по умолчанию.	

USB

ПУНКТ МЕНЮ	ОПИСАНИЕ
PCL SmartSwitch Выкл. Вкл.*	Если этот режим включен, независимо от языка управления принтером по умолчанию принтер переключается в режим эмуляции PCL при приеме через порт USB задания печати, требующего такого переключения.  Примечание. Если опция PCL SmartSwitch отключена, принтер не анализирует поступающие данные и использует язык принтера по умолчанию, указанный в меню настройки.
Включить порт USB Включить* Отключить	Включение стандартного порта USB.
 Примечание. Звездочкой (*) отмечены заводские настройки по умолчанию.	

ОГРАНИЧЕНИЕ ДОСТУПА К ВНЕШНЕЙ СЕТИ

ПУНКТ МЕНЮ	ОПИСАНИЕ
Ограничение доступа к внешней сети Выкл.* Вкл.	Ограничение доступа к сетевым узлам.
Адрес внешней сети	Указание сетевых адресов с ограниченным доступом.
Адрес электронной почты для уведомлений	Указание адреса электронной почты для отправки уведомления о зарегистрированных событиях.
Частота команды ring 1–300 (10*)	Указание интервала сетевого запроса в секундах.
Тема	Указание темы и текста сообщения уведомления электронной почты.
Сообщение	
 Примечание. Звездочкой (*) отмечены заводские настройки по умолчанию.	

UNIVERSAL PRINT



Universal Print — это облачный протокол печати, который предлагает простое и безопасное решение по печати для пользователей Microsoft® 365. Universal Print позволяет администраторам управлять принтерами без использования локальных серверов печати. Universal Print позволяет пользователям получать доступ к облачным принтерам без драйверов печати.

Вы можете использовать страницу Universal Print, чтобы зарегистрировать свое устройство Xerox® для использования Universal Print.

Необходимые условия

- Учетная запись Microsoft Azure AD
- Клиент Windows 10 версии 1903 или выше

ПУНКТ МЕНЮ	ОПИСАНИЕ
Состояние принтера	В настоящее время устройство не зарегистрировано в Universal Print.
Регистрация	Пользователь может воспользоваться страницей Universal Print для регистрации устройства Xerox® для использования Universal Print.
Имя принтера	Появится имя принтера по умолчанию. Пользователь также может обновить имя принтера Xerox®.

ПУНКТ МЕНЮ	ОПИСАНИЕ
Регистрация	<p>Для регистрации выполните следующие действия:</p> <ol style="list-style-type: none"> 1 Выберите Настройки > Сеть/Порты > Universal Print, а затем щелкните Регистрация. В процессе регистрации выполняется идентификация устройства с помощью Microsoft® Azure® Active Directory. 2 Появится окно Регистрация устройства. Чтобы скопировать регистрационный код, щелкните Копировать, а затем перейдите по ссылке https://microsoft.com/devicelogin. <p> Примечание. Срок действия регистрационного кода истекает через 15 минут. Процесс регистрации необходимо завершить до истечения срока действия кода.</p> <ol style="list-style-type: none"> 3 Откроется веб-страница под управлением Microsoft. Выполните следующие действия: <ol style="list-style-type: none"> a Вставьте регистрационный код в поле кода в окне Ввести код, а затем нажмите Далее. b Выберите соответствующую учетную запись Microsoft® в окне Выбрать учетную запись. <p> Примечание. Для регистрации выберите доступную учетную запись Microsoft®. Выбранная учетная запись используется исключительно для установления доверенного соединения устройства со службой Universal Print. После регистрации Universal Print больше не использует учетную запись.</p> <ol style="list-style-type: none"> 4 Появится окно Universal Print Xerox. Щелкните Продолжить и закройте окно.
	<p> Примечание. Дополнительные сведения приведены в <i>Руководстве администратора встроенного веб-сервера</i></p>

ПУНКТ МЕНЮ	ОПИСАНИЕ
Состояние принтера	Устройство подключено к сети и зарегистрировано в Universal Print.
Регистрация	Пользователь может воспользоваться страницей Universal Print для отмены регистрации устройства Xerox® для использования Universal Print.
Имя принтера	Появится имя зарегистрированного принтера.
Отменить регистрацию	Используйте эту функцию для отмены регистрации устройства в Universal Print Service.

Дополнительная информация о Universal Print

Чтобы добавить принтер из Windows Server

1. Перейдите в **Настройки > Принтеры и сканеры**, а затем щелкните **Добавить принтер или сканер**.
2. Выберите принтер из списка принтеров и щелкните **Добавить устройство**. Если принтера нет в списке, выполните следующие действия:
 - a. Перейдите в раздел **Поиск принтеров в моей организации**.
 - b. Введите зарегистрированное имя в текстовое поле и нажмите **Поиск**. Когда принтер появится в списке, нажмите **Добавить устройство**.



Примечание. Windows 11 supports PIN-protected printing. For example, to protect your print, you can use a 4-digit PIN between 0 and 9.

Безопасность

МЕТОДЫ ВХОДА

Общее

ПУНКТ МЕНЮ	ОПИСАНИЕ
<p>Управление правами</p> <ul style="list-style-type: none"> • Доступ к функциям <ul style="list-style-type: none"> – Доступ к отложенным заданиям – Отменить задания на устройстве – Смена языка – Протокол IPP – Ч/б печать – Сетевая папка — Сканирование 	Управление доступом к функциям принтера.
<p>Управление правами</p> <ul style="list-style-type: none"> • Административные меню <ul style="list-style-type: none"> – Меню «Безопасность» – Меню «Сеть/Порты» – Меню «Бумага» – Меню «Отчеты» – Меню настройки функций – Меню «Расходные материалы» – Меню SE – Меню «Устройство» 	Управление доступом к меню принтера.
<p>Управление правами</p> <ul style="list-style-type: none"> • Управление устройством <ul style="list-style-type: none"> – Удаленное управление – Обновление микропрограммы – Импорт/экспорт всех параметров – Очистка при простое – Доступ к встроенному веб-серверу 	Управление доступом к параметрам управления принтера.

Локальные учетные записи

ПУНКТ МЕНЮ	ОПИСАНИЕ
Добавить пользователя <ul style="list-style-type: none"> • Имя пользователя/пароль • Имя пользователя • Пароль • PIN-код 	Создание локальных учетных записей для управления доступом к функциям принтера.
Управление группами/правами <ul style="list-style-type: none"> • Добавить группу <ul style="list-style-type: none"> – Импортировать параметры управления доступом <ul style="list-style-type: none"> – Доступ к функциям – Административные меню – Управление устройством • Все пользователи <ul style="list-style-type: none"> – Импортировать параметры управления доступом <ul style="list-style-type: none"> – Доступ к функциям – Административные меню – Управление устройством • Администратор <ul style="list-style-type: none"> – Доступ к функциям – Административные меню – Управление устройством 	Управление доступом групп или пользователей к функциям принтера, приложениям и параметрам безопасности.

УПРАВЛЕНИЕ СЕРТИФИКАТАМИ

ПУНКТ МЕНЮ	ПУНКТ МЕНЮ
Настройка сертификатов по умолчанию <ul style="list-style-type: none"> • Общее имя • Название организации • Название подразделения • Страна/регион • Область • Город • Другое имя субъекта 	Установка значений по умолчанию для созданных сертификатов.
Сертификаты устройства	Создание, удаление и просмотр сертификатов устройств.
Управление сертификатами СА	Загрузка, удаление и просмотр сертификатов центра сертификации (СА).

ОГРАНИЧЕНИЯ ВХОДА В СИСТЕМУ

ПУНКТ МЕНЮ	ОПИСАНИЕ
Вход в систему не выполнен 1–10 (3*)	Указание количества неудачных попыток входа до блокировки пользователя.
Ошибка временного интервала 1–60 минут (5*)	Указание временного интервала между неудачными попытками входа до блокировки пользователя.
Время блокировки 1–60 минут (5*)	Указание продолжительности блокировки.
Время ожидания удаленного входа в систему 1–120 минут (10*)	Указание времени задержки удаленного входа в систему до автоматического выхода.
 Примечание. Звездочкой (*) отмечены заводские настройки по умолчанию.	

НАСТРОЙКА КОНФИДЕНЦИАЛЬНОЙ ПЕЧАТИ

ПУНКТ МЕНЮ	ОПИСАНИЕ
Макс. количество попыток ввода неверного PIN-кода 2–10	Указание количества попыток ввода неверного PIN-кода. <ul style="list-style-type: none"> • При нулевом значении эта настройка отключается. • По достижении предельного значения задания печати для данного сочетания имени пользователя и PIN-кода удаляются.
Истечение срока действия конфиденциального задания <ul style="list-style-type: none"> • Выкл* • 1 час • 4 часа • 24 часа • 1 неделя 	Установка времени хранения конфиденциальных заданий печати. <ul style="list-style-type: none"> • Если данный элемент меню был изменен, когда в памяти принтера находились конфиденциальные задания печати, то срок хранения этих заданий не изменяется на новое значение по умолчанию. • Если принтер отключается, все конфиденциальные задания в памяти принтера удаляются.
Истечение срока действия задания на печать с повтором <ul style="list-style-type: none"> • Выкл* • 1 час • 4 часа • 24 часа • 1 неделя 	Установка времени хранения заданий печати, которые требуется повторять.
Истечение срока действия задания на печать с проверкой <ul style="list-style-type: none"> • Выкл* • 1 час • 4 часа • 24 часа • 1 неделя 	Установка времени хранения копий, которые печатаются, чтобы пользователь мог проверить качество перед печатью остальных копий.
Истечение срока действия задания на печать с резервированием <ul style="list-style-type: none"> • Выкл* • 1 час • 4 часа • 24 часа • 1 неделя 	Установка времени хранения заданий печати, которые требуется выполнить позднее.

ПУНКТ МЕНЮ	ОПИСАНИЕ
Требовать преобразование всех заданий в отложенные задания печати <ul style="list-style-type: none"> • Выкл* • Вкл 	Установка отсрочки выполнения всех заданий печати.
Сохранить повторяющиеся документы <ul style="list-style-type: none"> • Выкл* • Вкл 	Установка печати документов с одинаковым именем файла без перезаписи задания печати.
 Примечание. Звездочкой (*) отмечены заводские настройки по умолчанию.	



ОЧИСТКА ВРЕМЕННЫХ ФАЙЛОВ ДАННЫХ

ПУНКТ МЕНЮ	ОПИСАНИЕ
Сохранено во внутренней памяти <ul style="list-style-type: none"> • Выкл.* • Вкл. 	Удаление всех файлов из памяти принтера.
 Примечание. Звездочкой (*) отмечены заводские настройки по умолчанию.	

ПАРАМЕТРЫ РЕШЕНИЙ LDAP

ИСПОЛЬЗОВАНИЕ	НАЗНАЧЕНИЕ
Следовать ссылкам LDAP Выкл.* Вкл.	Поиск учетной записи пользователя, вошедшего в систему, в различных серверах домена.
Проверка сертификата LDAP Нет* Да	Включение проверки сертификатов LDAP.
 Примечание. Звездочкой (*) отмечены заводские настройки по умолчанию.	

РАЗНОЕ

ПУНКТ МЕНЮ	ОПИСАНИЕ
Полномочия печати <ul style="list-style-type: none"> • Выкл.* • Вкл. 	Разрешение пользователю выполнять печать.
Логин полномочий печати по умолчанию	Отображение полномочий по умолчанию, предоставляемых пользователю при печати.  Примечание. Эта настройка отображается, если задан хотя бы один метод входа.
Переключатель сброса параметров безопасности <ul style="list-style-type: none"> • Включить доступ учетной записи "Гость" • Не влияет 	Указывается доступ пользователя к принтеру. <ul style="list-style-type: none"> • Переключатель находится рядом со значком в виде замка на плате контроллера. • При выборе опции «Включить доступ учетной записи "Гость"» любому пользователю доступ предоставляется ко всем функциям принтера. • При выборе опции «Не влияет» доступ к принтеру может быть невозможен при отсутствии необходимой сведений, связанных с безопасностью.
Минимальная длина пароля 0–32	Указание длины пароля.
 Примечание. Звездочкой (*) отмечены заводские настройки по умолчанию.	

Отчеты

СТРАНИЦА НАСТРОЕК МЕНЮ

ПУНКТ МЕНЮ	ОПИСАНИЕ
Страница настроек меню	Печать отчета, содержащего меню принтера.



УСТРОЙСТВО

ПУНКТ МЕНЮ	ОПИСАНИЕ
Информация об устройстве	Печать отчета, содержащего сведения о принтере.
Статистика устройства	Печать отчета об использовании принтера и состоянии расходных материалов.
Список профилей	Печать списка профилей, сохраненных в принтере.
Отчет по устройству	Печать отчета, содержащего серийный номер и модель принтера.

ПЕЧАТЬ

ПУНКТ МЕНЮ	ОПИСАНИЕ
Печать шрифтов Шрифты PCL	Печать образцов и информации о шрифтах, доступных для каждого языка принтера.

СЕТЬ

ПУНКТ МЕНЮ	ОПИСАНИЕ
Страница сетевых параметров	<p>Печать страницы, на которой отображаются настроенные сети и параметры беспроводного подключения принтера.</p> <p> Примечание. Этот пункт меню отображается только на сетевых принтерах и принтерах, подключенных к серверам печати.</p>
Подключенные клиенты Wi-Fi Direct	<p>Печать страницы со списком устройств, подключенных к принтеру с помощью функции Wi-Fi Direct.</p> <p> Примечание. Этот пункт меню отображается, если для параметра «Включить Wi-Fi Direct» установлено значение «Вкл.».</p>

План по расходным материалам

АКТИВАЦИЯ ПЛАНА

ПУНКТ МЕНЮ	ОПИСАНИЕ
<ul style="list-style-type: none">• Порядковый номер• Серийный номер аппарата• Код активации	<p>Здесь приведена информация о процессе активации приобретенного Плана по расходным материалам. Обратитесь к своему представителю Хегех, чтобы получить Код активации Плана по расходным материалам.</p> <p>Планы сервиса подписки предлагаются не во всех географических регионах.</p> <p>Для получения дополнительной информации о расходных материалах и планах обслуживания Хегех® обратитесь к своему представителю Хегех.</p>

ИЗМЕНЕНИЕ ПЛАНА

ПУНКТ МЕНЮ	ОПИСАНИЕ
<ul style="list-style-type: none">• Текущий план• Серийный номер аппарата• Всего отпечатков• Код конверсии	<p>Здесь приведена информация о процессе перехода для существующего Плана по расходным материалам. Обратитесь к представителю Хегех, чтобы получить Код перехода для Плана по расходным материалам.</p> <p>Планы сервиса подписки предлагаются не во всех географических регионах.</p> <p>Для получения дополнительной информации о расходных материалах и планах обслуживания Хегех® обратитесь к своему представителю Хегех.</p>

СЕРВИС ПОДПИСКИ

ПУНКТ МЕНЮ	ОПИСАНИЕ
<ul style="list-style-type: none"> Состояние принтера 	Здесь указан статус подписки.
<ul style="list-style-type: none"> Проверить подписку 	<p>Чтобы активировать План сервиса подписки, выполните следующие действия:</p> <ol style="list-style-type: none"> 1 Выберите Настройки > План по расходным материалам > Сервис подписки. 2 Для выбора Сервиса подписки щелкните Проверить подписку, а затем следуйте указаниям своего представителя Xerox.

Поиск и устранение неисправностей

ПУНКТ МЕНЮ	ОПИСАНИЕ
Печать страниц для проверки качества	Печать пробных страниц для выявления и исправления дефектов печати.

Обслуживание принтера

Содержание главы:

Проверка состояния расходных материалов	114
Настройка уведомлений о расходных материалах.....	115
Настройка уведомлений по электронной почте	116
Просмотр отчетов	117
Заказ расходных материалов	118
Замена расходных материалов	119
Чистка принтера.....	124
Экономия электроэнергии и бумаги	125
Перемещение принтера.....	126

Проверка состояния расходных материалов

1. На панели управления принтера выберите: **Параметры > Отчеты > ОК > Устройство > ОК > Статистика устройства > ОК.**
2. В разделе «Информация о расходных материалах» на напечатанных страницах найдите информацию о состоянии расходных материалов.

Настройка уведомлений о расходных материалах

1. Откройте веб-браузер и в поле адреса введите IP-адрес принтера.
 - IP-адрес принтера указан на начальном экране. IP-адрес отображается в виде четырех наборов цифр, разделенных точками, например 123.123.123.123.
 - Если используется прокси-сервер, временно отключите его, чтобы обеспечить правильную загрузку веб-страницы.
2. Выберите **Параметры > ОК > Устройство > ОК > Уведомления > ОК**.
3. В меню «Расходные материалы» выберите **Пользовательские уведомления о расходных материалах**.
4. Выберите уведомление для каждого расходного материала.
5. Примените изменения.

Настройка уведомлений по электронной почте

Настройте для принтера отправку уведомлений по электронной почте о низком уровне расходных материалов, о необходимости замены или добавления бумаги или о замятии бумаги.

1. Откройте веб-браузер и в поле адреса введите IP-адрес принтера.
 - IP-адрес принтера указан на начальном экране. IP-адрес отображается в виде четырех наборов цифр, разделенных точками, например 123.123.123.123.
 - Если используется прокси-сервер, временно отключите его, чтобы обеспечить правильную загрузку веб-страницы.
2. Выберите **Параметры > Устройство > Уведомления > Настройка уведомлений по эл. почте** и установите настройки.



Примечание. За информацией по настройкам SMTP обращайтесь к поставщику услуг электронной почты.

3. Выберите опцию **Настройка списков адресов и сообщений о неполадках** и настройте параметры.
4. Примените изменения.

Просмотр отчетов

1. На панели управления принтера выберите: **Параметры** > **ОК** > **Отчеты** > **ОК**.
2. Выберите отчет для просмотра и нажмите кнопку **ОК**.

Заказ расходных материалов

Для просмотра и заказа расходных материалов для принтера перейдите на сайт <https://www.xerox.com/supplies> и введите в поле поиска модель принтера.



Примечание. Все оценки срока службы расходных материалов сделаны для печати на обычной бумаге формата Letter или A4.



Предупреждение. Несоблюдение указаний по поддержке оптимальной производительности принтера и несвоевременная замена расходных материалов может привести к повреждению принтера.

ИСПОЛЬЗОВАНИЕ ОРИГИНАЛЬНЫХ РАСХОДНЫХ МАТЕРИАЛОВ ХЕРОХ

Принтер Хероx рассчитан на работу с оригинальными расходными материалами Хероx. Использование расходных материалов сторонних производителей может снижать производительность, надежность или срок службы принтера и его компонентов формирования изображения. Это может также влиять на гарантийные обязательства. Ущерб, возникший в результате использования расходных материалов сторонних производителей, гарантией не покрывается.

Все индикаторы срока службы предназначены для работы с расходными материалами Хероx и могут выдавать непредвиденные результаты при использовании расходных материалов сторонних производителей. Использование компонентов формирования изображения дольше предусмотренного срока службы может повредить принтер Хероx или соответствующие компоненты.



Предупреждение. Расходные материалы, не относящиеся к программе возврата, можно восстанавливать, а также обнулять для них счетчики. Тем не менее, гарантийные обязательства производителя не распространяются на какие-либо повреждения, вызванные использованием неоригинальных расходных материалов. Обнуление счетчиков расходных материалов без их соответствующего восстановления может стать причиной повреждения принтера. После обнуления счетчика расходного материала на принтере может отображаться сообщение об ошибке, указывая на присутствие элемента, для которого была выполнена данная операция.

Замена расходных материалов

ЗАМЕНА КАРТРИДЖА С ТОНЕРОМ

1. Откройте переднюю дверцу.

 **Предупреждение.** Для предотвращения повреждения от электростатического разряда коснитесь любой открытой металлической части корпуса принтера, прежде чем открыть или дотронуться до внутренних частей принтера.

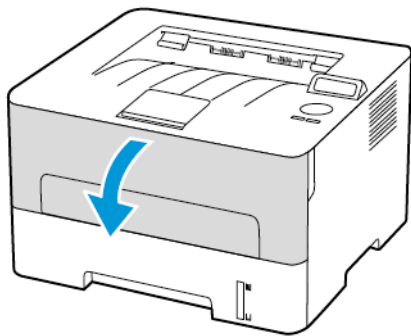

2. Извлеките блок формирования изображения.

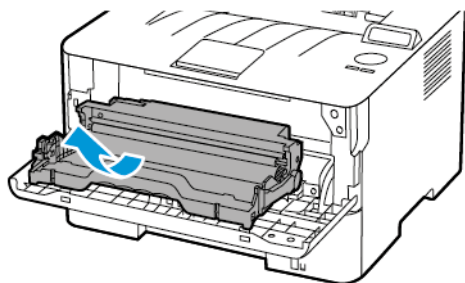

3. Извлеките использованный тонер-картридж из блока формирования изображения.

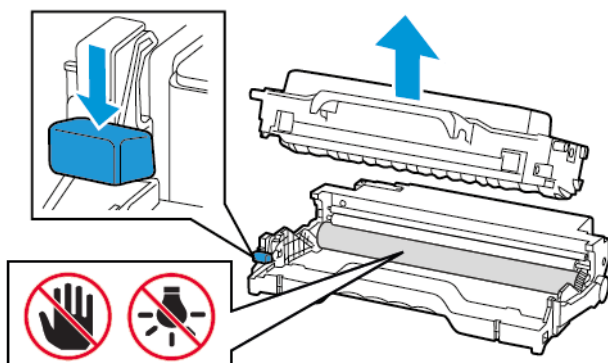

4. Распакуйте новый тонер-картридж.
5. Встряхните новый тонер-картридж, чтобы перераспределился тонер.

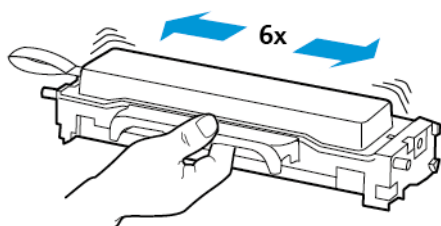

6. Извлеките пломбу, а затем снимите крышку.

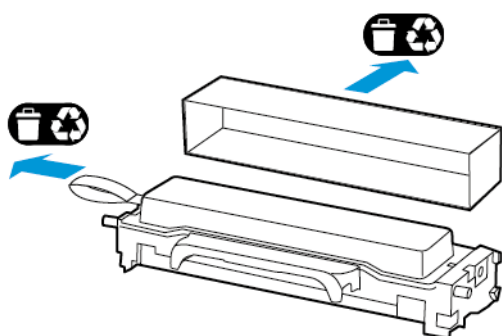

7. Вставьте новый картридж с тонером в блок формирования изображения.

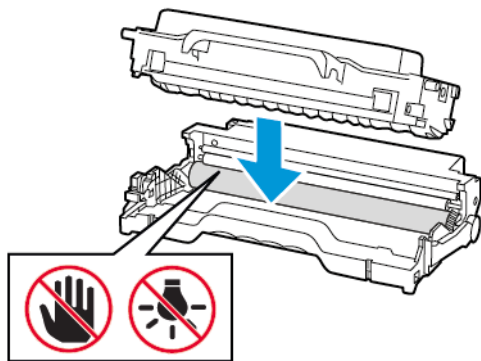

8. Вставьте блок формирования изображения.

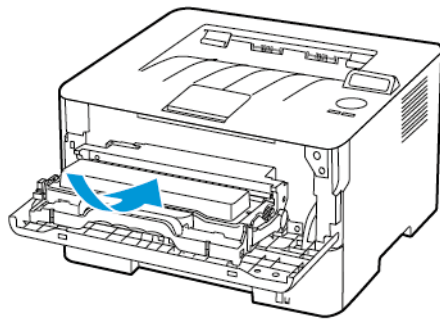

9. Закройте дверцу.

ЗАМЕНА БЛОКА ФОРМИРОВАНИЯ ИЗОБРАЖЕНИЯ

1. Откройте переднюю дверцу.

⚠ Предупреждение. Для предотвращения повреждения от электростатического разряда коснитесь любой открытой металлической части корпуса принтера, прежде чем открыть или дотронуться до внутренних частей принтера.

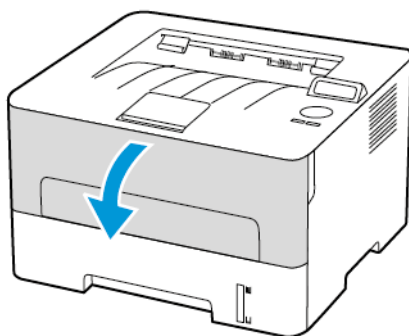

2. Извлеките использованный блок формирования изображения.

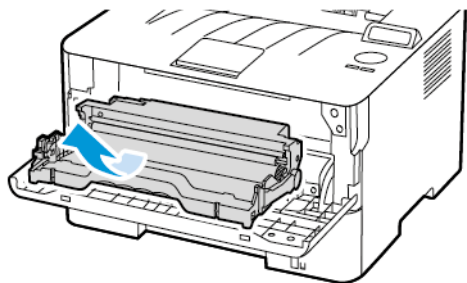

3. Извлеките тонер-картридж из использованного блока формирования изображения.

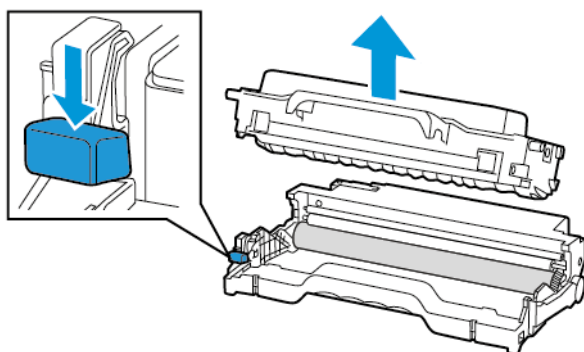

4. Достаньте из упаковки новый блок формирования изображения и вставьте тонер-картридж.

 **Предупреждение.** Не оставляйте блок формирования изображения под воздействием света дольше 10 минут. Длительное воздействие света может привести к снижению качества печати.

 **Предупреждение.** Не прикасайтесь к фотобарабану. Впоследствии это может привести к снижению качества печати.

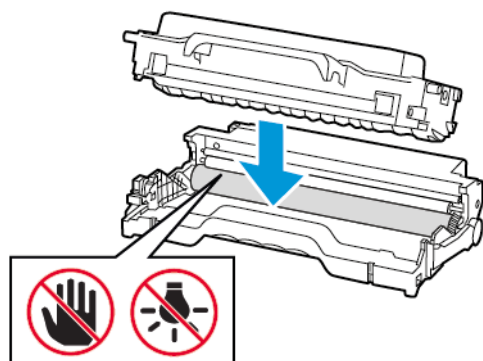

5. Установите новый блок формирования изображения.

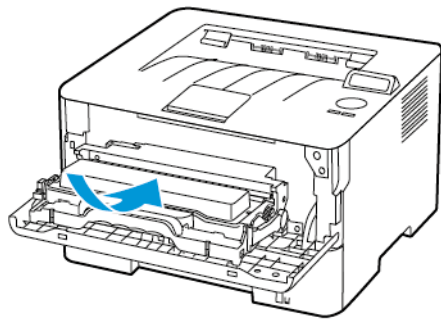

6. Закройте дверцу.

Чистка принтера



ПРЕДУПРЕЖДЕНИЕ ОБ ОПАСНОСТИ ПОРАЖЕНИЯ ТОКОМ. Во избежание поражения электрическим током при чистке корпуса принтера, прежде чем начать ее, отсоедините кабель питания от электророзетки и отсоедините все кабели принтера.

- Эту процедуру следует выполнять один раз в несколько месяцев.
 - Повреждения принтера, возникшие вследствие несоблюдения правил обращения, не подпадают под действие гарантии на принтер.
1. Выключите принтер и извлеките вилку шнура питания из розетки.
 2. Уберите бумагу из стандартного выходного лотка.
 3. Удалите пыль, ворс, обрывки бумаги вокруг принтера мягкой щеткой или пылесосом.
 4. Протрите принтер снаружи влажной мягкой, безворсовой тканью.
 - Не используйте бытовые чистящие и моющие средства, поскольку они могут повредить покрытие принтера.
 - После очистки все компоненты принтера должны быть сухими.
 5. Вставьте вилку шнура питания в розетку и включите принтер.



ПРЕДУПРЕЖДЕНИЕ ОБ ОПАСНОСТИ ПОЛУЧЕНИЯ ТРАВМЫ. Во избежание возгорания или поражения электрическим током подключайте кабель питания к заземленной электрической розетке с соответствующими характеристиками, доступ к которой не затруднен.

Экономия электроэнергии и бумаги

НАСТРОЙКА ПАРАМЕТРОВ РЕЖИМА ЭНЕРГОСБЕРЕЖЕНИЯ

Спящий режим

1. На панели управления принтера выберите: **Параметры > ОК > Устройство > ОК > Управление питанием > ОК > Тайм-ауты > ОК > Спящий режим > ОК**
2. Введите продолжительность ожидания принтера до перехода в спящий режим.

Режим гибернации

1. На панели управления принтера выберите: **Параметры > ОК > Устройство > ОК > Управление питанием > ОК > Тайм-ауты > ОК > Режим гибернации > ОК**
2. Выберите время задержки до перехода принтера в режим гибернации.
 - Перед отправкой задания на печать выведите принтер из режима гибернации.
 - Чтобы вывести принтер из режима гибернации, нажмите кнопку питания.
 - Когда принтер в режиме гибернации, встроенный веб-сервер отключен.

ЭКОНОМИЯ РАСХОДНЫХ МАТЕРИАЛОВ

- Печатайте на обеих сторонах листа бумаги.



Примечание. По умолчанию в настройках драйвера принтера установлена двусторонняя печать.

- Печатайте нескольких страниц на одном листе бумаги.
- Для проверки макета документа перед печатью пользуйтесь функцией предварительного просмотра.
- Печатайте по одной копии документа, чтобы проверить точность печати и формат.

Перемещение принтера



ПРЕДУПРЕЖДЕНИЕ ОБ ОПАСНОСТИ ПОЛУЧЕНИЯ ТРАВМЫ. Если вес принтера более 20 кг (44 фунтов), для его безопасного перемещения может потребоваться не менее двух человек.



ПРЕДУПРЕЖДЕНИЕ ОБ ОПАСНОСТИ ПОЛУЧЕНИЯ ТРАВМЫ. Во избежание поражения электрическим током следует использовать только кабель питания из комплекта поставки устройства или сменный кабель, одобренный изготовителем.



ПРЕДУПРЕЖДЕНИЕ ОБ ОПАСНОСТИ ПОЛУЧЕНИЯ ТРАВМЫ. Во избежание травм и повреждений принтера при его перемещении соблюдайте следующие правила:

- Все дверцы и лотки должны быть закрыты.
- Выключите принтер и извлеките вилку шнура питания из розетки.
- Отсоедините от принтера все кабели.
- Если у принтера есть отдельные устанавливаемые на полу опциональные лотки или закрепляемые на нем дополнительные устройства вывода, отсоедините их перед перемещением.
- Если принтер оснащен подставкой на колесиках, аккуратно откатите его на новое место. Следует соблюдать осторожность при пересечении порогов и других препятствий.
- Если принтер без подставки с колесиками, но с опциональными лотками или дополнительными устройствами вывода, уберите дополнительные устройства вывода и снимите принтер с лотков. Не пытайтесь поднимать принтер вместе с любыми дополнительными устройствами.
- Чтобы поднять принтер, всегда удерживайте его за ручки.
- Габариты тележки, используемой для перемещения принтера, должны соответствовать габаритам основания принтера.
- Габариты тележки, используемой для перемещения дополнительных устройств, должны соответствовать габаритам этих устройств.
- Принтер следует удерживать в вертикальном положении.
- Необходимо избегать резких движений.
- Следите за тем, чтобы при опускании принтера пальцы не оказались под принтером.
- Убедитесь, что вокруг принтера имеется свободное пространство.



Примечание. Повреждения принтера, возникшие вследствие несоблюдения правил при перемещении, не подпадают под действие гарантии на принтер.

Решение проблем

Содержание главы:

Проблемы с качеством печати.....	128
Проблемы при печати	129
Принтер не отвечает	176
Проблемы с сетевым подключением	178
Проблемы с расходными материалами	181
Устранение замятий.....	183
Проблемы с подачей бумаги	192
Обращение в службу технической поддержки.....	196

Проблемы с качеством печати

Найдите свою проблему с качеством печати, затем перейдите по ссылке под ней, чтобы ознакомиться с ее решением.

- [Пустые или белые страницы](#)
- [Темная печать](#)
- [Тонкие линии печатаются некорректно](#)
- [Сгибание или сминание бумаги](#)
- [Серый фон](#)
- [Светлые горизонтальные полосы](#)
- [Неправильные поля](#)
- [Светлые распечатки](#)
- [Печать с пятнами или точками](#)
- [Скручивание бумаги](#)
- [Печать выполняется с перекосом или искажением](#)
- [Повторяющиеся дефекты](#)
- [Страницы сплошного черного цвета](#)
- [Текст или изображения обрезаются](#)
- [Стирается тонер](#)
- [Темные вертикальные полосы](#)
- [Вертикальные темные линии или полосы](#)
- [Темные вертикальные полосы с пропусками изображений](#)
- [Вертикальные белые линии](#)

Проблемы при печати

НИЗКОЕ КАЧЕСТВО ПЕЧАТИ

Пустые или белые страницы



Примечание. Перед решением проблемы распечатайте страницы для проверки качества печати. На панели управления выберите **Параметры > Поиск и устранение неисправностей > Страницы проверки качества печати**. Для моделей принтеров без сенсорного экрана: нажимайте кнопку **ОК** для перемещения между параметрами.

ДЕЙСТВИЕ	ДА	НЕТ
<p>Шаг 1</p> <p>а. Убедитесь, что в принтере используется подлинный и поддерживаемый тонер-картридж Хегох.</p> <p>Если он не поддерживается, установите поддерживаемый картридж.</p> <p>б. Распечатайте документ.</p> <p>При печати получают пустые или белые страницы?</p>	Перейти к шагу 2.	Проблема решена.
<p>Шаг 2</p> <p>а. Извлеките блок формирования изображения.</p> <p>Не оставляйте блок формирования изображения под воздействием света дольше 10 минут.</p> <p>Длительное воздействие света может привести к снижению качества печати.</p>	Перейти к шагу 3.	Проблема решена.

ДЕЙСТВИЕ	ДА	НЕТ
<p>Не прикасайтесь к фотобарабану под блоком формирования изображения. Впоследствии это может привести к снижению качества печати.</p> <p>b. Проверьте блок формирования изображения на предмет повреждений.</p> <p>Убедитесь, что контакт фотобарабана не погнут и находится на месте.</p> <p>c. Интенсивно встряхните блок формирования изображения, чтобы перераспределился тонер.</p> <p>d. Вставьте блок формирования изображения.</p> <p>e. Распечатайте документ.</p> <p>При печати получаются пустые или белые страницы?</p>		
<p>Шаг 3</p> <p>Замените тонер-картридж.</p> <p>При печати получаются пустые или белые страницы?</p>	Перейти к шагу 4.	Проблема решена.
<p>Шаг 4</p> <p>Замените блок формирования изображения.</p> <p>При печати получаются пустые или белые страницы?</p>	См. раздел Обращение в службу технической поддержки .	Проблема решена.

Темная печать



Примечание. Перед решением проблемы распечатайте страницы для проверки качества печати. На панели управления выберите **Параметры > Поиск и устранение неисправностей > Страницы проверки качества печати**. Для моделей принтеров без сенсорного экрана: нажимайте кнопку **ОК** для перемещения между параметрами.

ДЕЙСТВИЕ	ДА	НЕТ
<p>Шаг 1</p> <p>а. Убедитесь, что в принтере используется подлинный и поддерживаемый тонер-картридж Хегох.</p> <p>Если он не поддерживается, установите поддерживаемый картридж.</p> <p>б. Распечатайте документ.</p> <p>Печать темная?</p>	Перейти к шагу 2.	Проблема решена.
<p>Шаг 2</p> <p>а. Выключите принтер и приблизительно через 10 секунд снова включите его.</p> <p>б. Уменьшите плотность тонера. На панели управления принтера выберите: Параметры > Печать > Качество > Плотность тонера</p> <p>с. Распечатайте документ.</p> <p>Печать темная?</p>	Перейти к шагу 3.	Проблема решена.
<p>Шаг 3</p> <p>а. В зависимости от операционной системы укажите разрешение печати в диалоговом окне</p>	Перейти к шагу 4.	Проблема решена.

ДЕЙСТВИЕ	ДА	НЕТ
<p>«Параметры печати» или «Печать».</p> <ul style="list-style-type: none"> Убедитесь в том, что параметры соответствуют загруженной бумаге. Этот параметр также можно изменить на панели управления принтера. Выберите Параметры > Бумага > Конфигурация лотка > Формат/тип бумаги. <p>b. Распечатайте документ.</p> <p>Печать темная?</p>		
<p>Шаг 4</p> <p>Проверьте, не используется ли тисненая или шероховатая бумага.</p> <p>Печать выполняется на тисненой или шероховатой бумаге?</p>	Перейти к шагу 5.	Перейти к шагу 6.
<p>Шаг 5</p> <p>a. Замените тисненую бумагу на обычную.</p> <p>b. Распечатайте документ.</p> <p>Печать темная?</p>	Перейти к шагу 6.	Проблема решена.
<p>Шаг 6</p> <p>a. Загрузите бумагу из новой пачки.</p> <p>Бумага может отсыреть вследствие повышенной влажности воздуха. До загрузки в принтер бумагу следует хранить в фирменной упаковке.</p> <p>b. Распечатайте документ.</p> <p>Печать темная?</p>	Перейти к шагу 7.	Проблема решена.

ДЕЙСТВИЕ	ДА	НЕТ
<p>Шаг 7</p> <p>а. Извлеките блок формирования изображения и установите его обратно.</p> <p>Не оставляйте блок формирования изображения под воздействием света дольше 10 минут. Длительное воздействие света может привести к снижению качества печати.</p> <p>Не прикасайтесь к фотобарабану под блоком формирования изображения. Впоследствии это может привести к снижению качества печати.</p> <p>б. Распечатайте документ.</p> <p>Печать темная?</p>	Перейти к шагу 8.	Проблема решена.
<p>Шаг 8</p> <p>а. Замените блок формирования изображения.</p> <p>б. Распечатайте документ.</p> <p>Печать темная?</p>	См. раздел Обращение в службу технической поддержки .	Проблема решена.

Тонкие линии печатаются некорректно



Примечание. Перед решением проблемы распечатайте страницы для проверки качества печати. На панели управления выберите **Параметры > Поиск и устранение неисправностей > Страницы проверки качества печати**. Для моделей принтеров без сенсорного экрана: нажимайте кнопку **ОК** для перемещения между параметрами.

ДЕЙСТВИЕ	ДА	НЕТ
<p>Шаг 1</p> <p>а. Убедитесь, что в принтере используется подлинный и поддерживаемый тонер-картридж Xerox.</p> <p>Если он не поддерживается, установите поддерживаемый картридж.</p> <p>б. Распечатайте документ.</p> <p>Тонкие линии напечатались некорректно?</p>	Перейти к шагу 2.	Проблема решена.
<p>Шаг 2</p> <p>а. Увеличьте плотность тонера.</p> <p>На панели управления принтера выберите:</p> <p>Параметры > Печать > Качество > Плотность тонера</p> <p>б. Распечатайте документ.</p> <p>Тонкие линии напечатались некорректно?</p>	См. раздел Обращение в службу технической поддержки .	Проблема решена.

Сгибание или сминание бумаги



Примечание. Перед решением проблемы распечатайте страницы для проверки качества печати. На панели управления выберите **Параметры > Поиск и устранение неисправностей > Страницы проверки качества печати**. Для моделей принтеров без сенсорного экрана: нажимайте кнопку **ОК** для перемещения между параметрами.

ДЕЙСТВИЕ	ДА	НЕТ
<p>Шаг 1</p> <p>а. Убедитесь, что в принтере используется подлинный и поддерживаемый тонер-картридж Xerox.</p> <p>Если он не поддерживается, установите поддерживаемый картридж.</p> <p>б. Распечатайте документ.</p> <p>Бумага сгибается или мнется?</p>	Перейти к шагу 2.	Проблема решена.
<p>Шаг 2</p> <p>а. Загрузите бумагу из новой пачки.</p> <p>Бумага может отсыреть вследствие повышенной влажности воздуха. До загрузки в принтер бумагу следует хранить в фирменной упаковке.</p> <p>б. Распечатайте документ.</p> <p>Бумага сгибается или мнется?</p>	Перейти к шагу 3.	Проблема решена.
<p>Шаг 3</p> <p>а. В зависимости от операционной системы укажите разрешение печати в диалоговом окне «Параметры печати» или «Печать».</p> <ul style="list-style-type: none"> • Убедитесь в том, что параметры соответствуют загруженной бумаге. • Этот параметр также можно изменить на панели управления принтера. Выберите Параметры > Бумага > Конфигурация лотка > Формат/тип бумаги <p>б. Распечатайте документ.</p> <p>Бумага сгибается или мнется?</p>	См. раздел Обращение в службу технической поддержки.	Проблема решена.

Серый фон



Примечание. Перед решением проблемы распечатайте страницы для проверки качества печати. На панели управления выберите **Параметры > Устранение неисправностей > Страницы проверки качества печати**. Для моделей принтеров без сенсорного экрана: нажимайте кнопку **ОК** для выбора параметров.

ДЕЙСТВИЕ	ДА	НЕТ
<p>Шаг 1</p> <p>а. Выключите принтер и через 10 секунд снова включите его.</p> <p>б. Уменьшите плотность тонера.</p> <p>На панели управления принтера выберите: Параметры > Печать > Качество > Плотность тонера.</p> <p>с. Распечатайте документ.</p> <p>Серый фон на отпечатках появляется?</p>	Перейти к шагу 2.	Проблема решена.
<p>Шаг 2</p> <p>а. Убедитесь, что в принтере используется подлинный и поддерживаемый тонер-картридж Херох.</p> <p>Если тонер-картридж не поддерживается, установите поддерживаемый картридж.</p> <p>б. Распечатайте документ.</p> <p>Серый фон на отпечатках появляется?</p>	Перейти к шагу 3.	Проблема решена.
Шаг 3	Перейти к шагу 4.	Проблема решена.

ДЕЙСТВИЕ	ДА	НЕТ
<p>а. В зависимости от операционной системы укажите разрешение печати в диалоговом окне «Параметры печати» или «Печать».</p> <ul style="list-style-type: none"> • Убедитесь в том, что параметры соответствуют загруженной бумаге. • Этот параметр также можно изменить на панели управления принтера. Выберите Параметры > Бумага > Конфигурация лотка > Формат/тип бумаги. <p>б. Распечатайте документ.</p> <p>Серый фон на отпечатках появляется?</p>		
<p>Шаг 4</p> <p>а. Извлеките блок формирования изображения и установите его обратно.</p> <p>Не оставляйте блок формирования изображения под воздействием света дольше 10 минут. Длительное воздействие света может привести к снижению качества печати.</p> <p>Не прикасайтесь к фотобарабану под блоком формирования изображения. Впоследствии это может привести к снижению качества печати.</p> <p>б. Распечатайте документ.</p> <p>Серый фон на отпечатках появляется?</p>	Перейти к шагу 5.	Проблема решена.

ДЕЙСТВИЕ	ДА	НЕТ
<p>Шаг 5</p> <p>а. Обновите микропрограмму принтера. Дополнительные сведения см. в разделе Обновление ПО.</p> <p>б. Распечатайте документ.</p> <p>Серый фон на отпечатках появляется?</p>	<p>Перейти к шагу 6.</p>	<p>Проблема решена.</p>
<p>Шаг 6</p> <p>а. Замените блок формирования изображения.</p> <p>б. Распечатайте документ.</p> <p>Серый фон на отпечатках появляется?</p>	<p>См. раздел Обращение в службу технической поддержки.</p>	<p>Проблема решена.</p>

Неправильные поля



ДЕЙСТВИЕ	ДА	НЕТ
<p>Шаг 1</p> <p>a. Отрегулируйте положение направляющих бумаги в соответствии с загруженной бумагой.</p> <p>b. Распечатайте документ.</p> <p>Поля правильные?</p>	Проблема решена.	Перейти к шагу 2.
<p>Шаг 2</p> <p>a. Укажите формат бумаги.</p> <p>На панели управления принтера выберите: Параметры > Бумага > Конфигурация лотка > Формат/тип бумаги</p> <p>b. Распечатайте документ.</p> <p>Поля правильные?</p>	Проблема решена.	Перейти к шагу 3.
<p>Шаг 3</p> <p>a. В зависимости от операционной системы укажите формат бумаги в диалоговом окне «Параметры печати» или «Печать».</p> <p>Убедитесь в том, что параметры соответствуют загруженной бумаге.</p> <p>b. Распечатайте документ.</p> <p>Поля правильные?</p>	Проблема решена.	См. раздел Обращение в службу технической поддержки .

Светлые распечатки

Примечание. Перед решением проблемы распечатайте страницы для проверки качества печати. На панели управления выберите **Параметры > Поиск и устранение неисправностей > Страницы проверки качества печати**. Для моделей принтеров без сенсорного экрана: нажимайте кнопку **ОК** для перемещения между параметрами.

ДЕЙСТВИЕ	ДА	НЕТ
<p>Шаг 1</p> <p>а. Убедитесь, что в принтере используется подлинный и поддерживаемый тонер-картридж Xerox.</p> <p>Если он не поддерживается, установите поддерживаемый картридж.</p> <p>б. Распечатайте документ.</p> <p>Печать светлая?</p>	Перейти к шагу 2.	Проблема решена.
<p>Шаг 2</p> <p>а. Выключите принтер и приблизительно через 10 секунд снова включите его.</p> <p>б. Увеличьте плотность тонера.</p> <p>На панели управления выберите Параметры > Печать > Качество > Плотность тонера</p> <p>в. Распечатайте документ.</p> <p>Печать светлая?</p>	Перейти к шагу 3.	Проблема решена.
<p>Шаг 3</p> <p>а. В зависимости от операционной системы укажите разрешение печати в диалоговом окне</p>	Перейти к шагу 4.	Проблема решена.

ДЕЙСТВИЕ	ДА	НЕТ
<p>«Параметры печати» или «Печать».</p> <ul style="list-style-type: none"> Убедитесь в том, что параметры соответствуют загруженной бумаге. Этот параметр также можно изменить на панели управления принтера. Выберите Параметры > Бумага > Конфигурация лотка > Формат/тип бумаги. <p>b. Распечатайте документ.</p> <p>Печать светлая?</p>		
<p>Шаг 4</p> <p>a. В зависимости от операционной системы укажите разрешение печати в диалоговом окне «Параметры печати» или «Печать».</p> <p>b. Установите разрешение 600 dpi.</p> <p>c. Распечатайте документ.</p> <p>Печать светлая?</p>	Перейти к шагу 5.	Проблема решена.
<p>Шаг 5</p> <p>a. Извлеките блок формирования изображения.</p> <p>Не оставляйте блок формирования изображения под воздействием света дольше 10 минут. Длительное воздействие света может привести к снижению качества печати.</p> <p>Не прикасайтесь к фотобарабану под блоком формирования изображения. Впоследствии это может привести к снижению качества печати.</p>	Перейти к шагу 6.	Проблема решена.

ДЕЙСТВИЕ	ДА	НЕТ
<p>b. Интенсивно встряхните блок формирования изображения, чтобы перераспределился тонер.</p> <p>c. Вставьте блок формирования изображения.</p> <p>d. Выключите принтер и через 10 секунд снова включите его.</p> <p>e. Распечатайте документ.</p> <p>Печать светлая?</p>		
<p>Шаг 6</p> <p>a. Проверка состояния тонера-картриджа.</p> <p>На панели управления выберите Параметры > Отчеты > Устройство > Статистика устройства.</p> <p>b. В разделе «Информация о расходных материалах» на напечатанных страницах найдите информацию о состоянии тонер-картриджа.</p> <p>Ресурс тонер-картриджа заканчивается?</p>	Перейти к шагу 7.	См. раздел Обращение в службу технической поддержки .
<p>Шаг 7</p> <p>a. Замените тонер-картридж.</p> <p>b. Распечатайте документ.</p> <p>Печать светлая?</p>	См. раздел Обращение в службу технической поддержки .	Проблема решена.

Печать с пятнами или точками



Примечание. Перед решением проблемы распечатайте страницы для проверки качества печати. На панели управления выберите **Параметры > Поиск и устранение неисправностей > Страницы проверки качества печати**. Для моделей принтеров без сенсорного экрана: нажимайте кнопку **ОК** для перемещения между параметрами.

ДЕЙСТВИЕ	ДА	НЕТ
<p>Шаг 1</p> <p>а. Убедитесь, что в принтере используется подлинный и поддерживаемый тонер-картридж Xerox.</p> <p>Если он не поддерживается, установите поддерживаемый картридж.</p> <p>б. Распечатайте документ.</p> <p>Печать выполняется с пятнами?</p>	Перейти к шагу 2.	Проблема решена.
<p>Шаг 2</p> <p>Проверьте принтер на наличие загрязнений тонером.</p> <p>На принтере нет загрязнений тонером?</p>	Перейти к шагу 3.	См. раздел Обращение в службу технической поддержки .

ДЕЙСТВИЕ	ДА	НЕТ
<p>Шаг 3</p> <p>а. Проверьте состояние блока формирования изображения.</p> <p>На панели управления выберите Параметры > Отчеты > Устройство > Статистика устройства.</p> <p>б. В разделе «Информация о расходных материалах» на напечатанных страницах найдите информацию о состоянии блока формирования изображения.</p> <p>Ресурс блока формирования изображения заканчивается?</p>	Перейти к шагу 4.	См. раздел Обращение в службу технической поддержки .
<p>Шаг 4</p> <p>а. Замените блок формирования изображения.</p> <p>б. Распечатайте документ.</p> <p>Печать выполняется с пятнами?</p>	См. раздел Обращение в службу технической поддержки .	Проблема решена.

Скручивание бумаги



Примечание. Перед решением проблемы распечатайте страницы для проверки качества печати. На панели управления выберите **Параметры > Поиск и устранение неисправностей > Страницы проверки качества печати**. Для моделей принтеров без сенсорного экрана: нажимайте кнопку **ОК** для перемещения между параметрами.

ДЕЙСТВИЕ	ДА	НЕТ
<p>Шаг 1</p> <p>а. Убедитесь, что тип загруженной бумаги поддерживается.</p> <p>Если такой тип бумаги не поддерживается, загрузите бумагу поддерживаемого типа.</p> <p>б. Распечатайте документ.</p> <p>Бумага скручивается?</p>	Перейти к шагу 2.	Проблема решена.
<p>Шаг 2</p> <p>а. Убедитесь, что в принтере используется подлинный и поддерживаемый тонер-картридж Xerox.</p> <p>Если он не поддерживается, установите поддерживаемый картридж.</p> <p>б. Распечатайте документ.</p> <p>Бумага скручивается?</p>	Перейти к шагу 3.	Проблема решена.
<p>Шаг 3</p> <p>а. Отрегулируйте положение направляющих бумаги в лотке в соответствии с загруженной бумагой.</p> <p>б. Распечатайте документ.</p> <p>Бумага скручивается?</p>	Перейти к шагу 4.	Проблема решена.
<p>Шаг 4</p> <p>а. В зависимости от операционной системы укажите формат и тип бумаги в диалоговом окне «Параметры печати» или «Печать».</p> <ul style="list-style-type: none"> • Убедитесь в том, что параметры соответствуют загруженной бумаге. • Этот параметр также можно изменить на 	Перейти к шагу 5.	Проблема решена.

ДЕЙСТВИЕ	ДА	НЕТ
<p>панели управления принтера. Выберите Параметры > Бумага > Конфигурация лотка > Формат/тип бумаги.</p> <p>b. Распечатайте документ.</p> <p>Бумага скручивается?</p>		
<p>Шаг 5</p> <p>a. Извлеките бумагу, переверните ее и снова вложите в лоток.</p> <p>b. Распечатайте документ.</p> <p>Бумага скручивается?</p>	Перейти к шагу 6.	Проблема решена.
<p>Шаг 6</p> <p>a. Загрузите бумагу из новой пачки.</p> <p>Бумага может отсыреть вследствие повышенной влажности воздуха. До загрузки в принтер бумагу следует хранить в фирменной упаковке.</p> <p>b. Распечатайте документ.</p> <p>Бумага скручивается?</p>	См. раздел Обращение в службу технической поддержки.	Проблема решена.

Печать выполняется с перекосом или искажением



Примечание. Перед решением проблемы распечатайте страницы для проверки качества печати. На панели управления выберите **Параметры > Поиск и устранение неисправностей > Страницы проверки качества печати.** Для моделей принтеров без сенсорного экрана: нажимайте кнопку **ОК** для перемещения между параметрами.

ДЕЙСТВИЕ	ДА	НЕТ
<p>Шаг 1</p> <p>а. Отрегулируйте положение направляющих бумаги в лотке в соответствии с загруженной бумагой.</p> <p>б. Распечатайте документ.</p> <p>Печать выполняется с перекосом или искажением?</p>	Перейти к шагу 2.	Проблема решена.
<p>Шаг 2</p> <p>а. Загрузите бумагу из новой пачки.</p> <p>Бумага может отсыреть вследствие повышенной влажности воздуха. До загрузки в принтер бумагу следует хранить в фирменной упаковке.</p> <p>б. Распечатайте документ.</p> <p>Печать выполняется с перекосом или искажением?</p>	Перейти к шагу 3.	Проблема решена.

ДЕЙСТВИЕ	ДА	НЕТ
<p>Шаг 3</p> <p>а. Убедитесь, что тип загруженной бумаги поддерживается.</p> <p>Если такой тип бумаги не поддерживается, загрузите бумагу поддерживаемого типа.</p> <p>б. Распечатайте документ.</p> <p>Печать выполняется с перекосом или искажением?</p>	<p>См. раздел Обращение в службу технической поддержки.</p>	<p>Проблема решена.</p>
<p>Шаг 4</p> <p>а. При двусторонней печати убедитесь, что для параметра формата бумаги в устройстве двусторонней печати задано правильное значение</p> <p>Для формата Letter, Legal, Oficio и Folio должно быть установлено значение Letter.</p> <p>б. Распечатайте документ.</p> <p>Печать выполняется с перекосом или искажением?</p>	<p>См. раздел Обращение в службу технической поддержки.</p>	<p>Проблема решена.</p>

Страницы сплошного черного цвета



Примечание. Перед решением проблемы распечатайте страницы для проверки качества печати. На панели управления выберите **Параметры > Поиск и устранение неисправностей > Страницы проверки качества печати**. Для моделей принтеров без сенсорного экрана: нажимайте кнопку **ОК** для перемещения между параметрами.

ДЕЙСТВИЕ	ДА	НЕТ
<p>Шаг 1</p> <p>а. Убедитесь, что в принтере используется подлинный и поддерживаемый тонер-картридж Xerox.</p> <p>Если тонер-картридж не поддерживается, установите поддерживаемый картридж.</p> <p>б. Распечатайте документ.</p> <p>Печатаются страницы сплошного черного цвета?</p>	Перейти к шагу 2.	Проблема решена.
<p>Шаг 2</p> <p>а. Извлеките блок формирования изображения и установите его обратно.</p> <p>Не оставляйте блок формирования изображения под воздействием света дольше 10 минут. Длительное воздействие света может привести к снижению качества печати.</p> <p>Не прикасайтесь к фотобарабану под блоком формирования изображения. Впоследствии это может привести к снижению качества печати.</p> <p>б. Распечатайте документ.</p> <p>Печатаются страницы сплошного черного цвета?</p>	Перейти к шагу 3.	Проблема решена.

ДЕЙСТВИЕ	ДА	НЕТ
<p>Шаг 3</p> <p>Проверьте блок формирования изображения на предмет повреждений.</p> <p>Убедитесь, что контакт фотобарабана не погнут и находится на месте.</p> <p>Блок формирования изображения не поврежден?</p>	См. раздел Обращение в службу технической поддержки.	Перейти к шагу 4.
<p>Шаг 4</p> <p>а. Замените блок формирования изображения.</p> <p>б. Распечатайте документ.</p> <p>Печатаются страницы сплошного черного цвета?</p>	См. раздел Обращение в службу технической поддержки.	Проблема решена.

Текст или изображения обрезаются



Примечание. Перед решением проблемы распечатайте страницы для проверки качества печати. На панели управления выберите **Параметры > Поиск и устранение неисправностей > Страницы проверки качества печати**. Для моделей принтеров без сенсорного экрана: нажимайте кнопку **ОК** для перемещения между параметрами.

ДЕЙСТВИЕ	ДА	НЕТ
<p>Шаг 1</p> <p>а. Убедитесь, что в принтере используется подлинный и поддерживаемый тонер-картридж Xerox.</p> <p>Если тонер-картридж не поддерживается, установите поддерживаемый картридж.</p> <p>б. Распечатайте документ.</p> <p>Текст или изображения по-прежнему обрезаются?</p>	Перейти к шагу 2.	Проблема решена.
<p>Шаг 2</p> <p>а. Извлеките блок формирования изображения и установите его обратно.</p> <p>Не оставляйте блок формирования изображения под воздействием света дольше 10 минут. Длительное воздействие света может привести к снижению качества печати.</p> <p>Не прикасайтесь к фотобарабану под блоком формирования изображения. Впоследствии это может привести к снижению качества печати.</p> <p>б. Распечатайте документ.</p> <p>Текст или изображения по-прежнему обрезаются?</p>	Перейти к шагу 3.	Проблема решена.
<p>Шаг 3</p> <p>а. Замените блок формирования изображения.</p> <p>б. Распечатайте документ.</p> <p>Текст или изображения по-прежнему обрезаются?</p>	См. раздел Обращение в службу технической поддержки .	Проблема решена.

Стирается тонер



-  **Примечание.** Перед решением проблемы распечатайте страницы для проверки качества печати. На панели управления выберите **Параметры > Поиск и устранение неисправностей > Страницы проверки качества печати**. Для моделей принтеров без сенсорного экрана: нажимайте кнопку **OK** для перемещения между параметрами.

ДЕЙСТВИЕ	ДА	НЕТ
<p>Шаг 1</p> <p>а. Убедитесь, что в принтере используется подлинный и поддерживаемый тонер-картридж Xerox.</p> <p>Если тонер-картридж не поддерживается, установите поддерживаемый картридж.</p> <p>б. Распечатайте документ.</p> <p>Тонер легко стирается?</p>	Перейти к шагу 2.	Проблема решена.
<p>Шаг 2</p> <p>а. В зависимости от операционной системы укажите разрешение печати в диалоговом окне «Параметры печати» или «Печать».</p> <ul style="list-style-type: none"> • Убедитесь в том, что параметры соответствуют загруженной бумаге. • Этот параметр также можно изменить на панели управления принтера. Выберите Параметры > Бумага > Конфигурация лотка > Формат/тип бумаги. <p>б. Распечатайте документ.</p> <p>Тонер легко стирается?</p>	См. раздел Обращение в службу технической поддержки.	Проблема решена.

Светлые горизонтальные полосы



-  **Примечание.** Перед решением проблемы распечатайте страницы для проверки качества печати. На панели управления выберите **Параметры > Поиск и устранение неисправностей > Страницы проверки качества печати**. Для моделей принтеров без сенсорного экрана: нажимайте кнопку **ОК** для перемещения между параметрами.

ДЕЙСТВИЕ	ДА	НЕТ
<p>Шаг 1</p> <p>а. Убедитесь, что в принтере используется подлинный и поддерживаемый тонер-картридж Xerox.</p> <p>Если он не поддерживается, установите поддерживаемый картридж.</p> <p>б. Распечатайте документ.</p> <p>Светлые горизонтальные полосы появляются?</p>	Перейти к шагу 2.	Проблема решена.
<p>Шаг 2</p> <p>а. Извлеките блок формирования изображения и установите его обратно.</p> <p>Не оставляйте блок формирования изображения под воздействием света дольше 10 минут. Длительное воздействие света может привести к снижению качества печати.</p> <p>Не прикасайтесь к фотобарабану под блоком формирования изображения. Впоследствии это может привести к снижению качества печати.</p> <p>б. Распечатайте документ.</p> <p>Светлые горизонтальные полосы появляются?</p>	Перейти к шагу 3.	Проблема решена.
<p>Шаг 3</p> <p>а. Замените блок формирования изображения.</p> <p>б. Распечатайте документ.</p> <p>Светлые горизонтальные полосы появляются?</p>	См. раздел Обращение в службу технической поддержки.	Проблема решена.

Светлые вертикальные полосы



-  **Примечание.** Перед решением проблемы распечатайте страницы для проверки качества печати. На панели управления выберите **Параметры > Поиск и устранение неисправностей > Страницы проверки качества печати**. Для моделей принтеров без сенсорного экрана: нажимайте кнопку **ОК** для перемещения между параметрами.

ДЕЙСТВИЕ	ДА	НЕТ
<p>Шаг 1</p> <p>а. Убедитесь, что в принтере используется подлинный и поддерживаемый тонер-картридж Xerox.</p> <p>Если он не поддерживается, установите поддерживаемый картридж.</p> <p>б. Распечатайте документ.</p> <p>Светлые вертикальные полосы появляются?</p>	Перейти к шагу 2.	Проблема решена.
<p>Шаг 2</p> <p>а. Проверка состояния тонера-картриджа.</p> <p>На панели управления выберите Параметры > Отчеты > Устройство > Статистика устройства.</p> <p>б. В разделе «Информация о расходных материалах» на напечатанных страницах найдите информацию о состоянии тонер-картриджа.</p> <p>Светлые вертикальные полосы появляются?</p>	Перейти к шагу 3.	Проблема решена.
<p>Шаг 3</p> <p>а. Замените тонер-картридж.</p> <p>б. Распечатайте документ.</p> <p>Светлые вертикальные полосы появляются?</p>	См. раздел Обращение в службу технической поддержки .	Проблема решена.

Вертикальные белые линии



-  **Примечание.** Перед решением проблемы распечатайте страницы для проверки качества печати. На панели управления выберите **Параметры > Поиск и устранение неисправностей > Страницы проверки качества печати**. Для моделей принтеров без сенсорного экрана: нажимайте кнопку **ОК** для перемещения между параметрами.

ДЕЙСТВИЕ	ДА	НЕТ
<p>Шаг 1</p> <p>а. Убедитесь, что в принтере используется подлинный и поддерживаемый тонер-картридж Xerox.</p> <p>Если он не поддерживается, установите поддерживаемый картридж.</p> <p>б. Распечатайте документ.</p> <p>Вертикальные белые линии появляются?</p>	<p>Перейти к шагу 2.</p>	<p>Проблема решена.</p>
<p>Шаг 2</p> <p>а. В зависимости от операционной системы укажите разрешение печати в диалоговом окне «Параметры печати» или «Печать».</p> <ul style="list-style-type: none"> • Убедитесь в том, что параметры соответствуют загруженной бумаге. • Этот параметр также можно изменить на панели управления принтера. Выберите Параметры > Бумага > Конфигурация лотка > Формат/тип бумаги. <p>б. Распечатайте документ.</p> <p>Вертикальные белые линии появляются?</p>	<p>См. раздел Обращение в службу технической поддержки.</p>	<p>Проблема решена.</p>

Темные вертикальные полосы



-  **Примечание.** Перед решением проблемы распечатайте страницы для проверки качества печати. На панели управления выберите **Параметры > Поиск и устранение неисправностей > Страницы проверки качества печати**. Для моделей принтеров без сенсорного экрана: нажимайте кнопку **ОК** для перемещения между параметрами.

ДЕЙСТВИЕ	ДА	НЕТ
<p>Шаг 1</p> <p>а. Убедитесь, что в принтере используется подлинный и поддерживаемый тонер-картридж Xerox.</p> <p>Если тонер-картридж не поддерживается, установите поддерживаемый картридж.</p> <p>б. Распечатайте документ.</p> <p>Темные вертикальные полосы появляются?</p>	Перейти к шагу 2.	Проблема решена.
<p>Шаг 2</p> <p>а. Извлеките блок формирования изображения и установите его обратно.</p> <p>Не оставляйте блок формирования изображения под воздействием света дольше 10 минут. Длительное воздействие света может привести к снижению качества печати.</p> <p>Не прикасайтесь к фотобарабану под блоком формирования изображения. Впоследствии это может привести к снижению качества печати.</p> <p>б. Распечатайте документ.</p> <p>Темные вертикальные полосы появляются?</p>	Перейти к шагу 3.	Проблема решена.
<p>Шаг 3</p> <p>а. Проверьте, не попадает ли яркий свет в правую область принтера, и переставьте принтер при необходимости.</p> <p>б. Распечатайте документ.</p> <p>Темные вертикальные полосы появляются?</p>	См. раздел Обращение в службу технической поддержки .	Проблема решена.

Вертикальные темные линии или полосы



-  **Примечание.** Перед решением проблемы распечатайте страницы для проверки качества печати. На панели управления выберите **Параметры > Поиск и устранение неисправностей > Страницы проверки качества печати**. Для моделей принтеров без сенсорного экрана: нажимайте кнопку **ОК** для перемещения между параметрами.

ДЕЙСТВИЕ	ДА	НЕТ
<p>Шаг 1</p> <p>а. Убедитесь, что в принтере используется подлинный и поддерживаемый тонер-картридж Xerox.</p> <p>Если тонер-картридж не поддерживается, установите поддерживаемый картридж.</p> <p>б. Распечатайте документ.</p> <p>Вертикальные темные линии или полосы появляются?</p>	Перейти к шагу 2.	Проблема решена.
<p>Шаг 2</p> <p>а. Переустановите блок формирования изображения.</p> <p>Не оставляйте блок формирования изображения под воздействием света дольше 10 минут. Длительное воздействие света может привести к снижению качества печати.</p> <p>Не прикасайтесь к фотобарабану под блоком формирования изображения. Впоследствии это может привести к снижению качества печати.</p> <p>б. Распечатайте документ.</p> <p>Вертикальные темные линии или полосы появляются?</p>	Перейти к шагу 3.	Проблема решена.
<p>Шаг 3</p> <p>а. Замените блок формирования изображения.</p> <p>б. Распечатайте документ.</p> <p>Вертикальные темные линии или полосы появляются?</p>	См. раздел Обращение в службу технической поддержки .	Проблема решена.

Темные вертикальные полосы с пропусками изображений

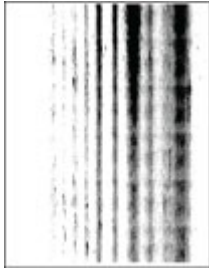

Примечание. Перед решением проблемы распечатайте страницы для проверки качества печати. На панели управления выберите **Параметры > Поиск и устранение неисправностей > Страницы проверки качества печати**. Для моделей принтеров без сенсорного экрана: нажимайте кнопку **ОК** для перемещения между параметрами.

ДЕЙСТВИЕ	ДА	НЕТ
<p>Шаг 1</p> <p>а. Извлеките блок формирования изображения и установите его обратно.</p> <p>Не оставляйте блок формирования изображения под воздействием света дольше 10 минут. Длительное воздействие света может привести к снижению качества печати.</p> <p>Не прикасайтесь к фотобарабану под блоком формирования изображения. Впоследствии это может привести к снижению качества печати.</p> <p>б. Распечатайте документ.</p> <p>Вертикальные темные полосы с пропусками изображения появляются?</p>	<p>Перейти к шагу 2.</p>	<p>Проблема решена.</p>
<p>Шаг 2</p> <p>а. Убедитесь, что в принтере используется подлинный и поддерживаемый тонер-картридж Хегох.</p> <p>Если тонер-картридж не поддерживается, установите поддерживаемый картридж.</p> <p>б. Распечатайте документ.</p> <p>Вертикальные темные полосы с пропусками изображения появляются?</p>	<p>См. раздел Обращение в службу технической поддержки.</p>	<p>Проблема решена.</p>

Повторяющиеся дефекты



Примечание. Перед решением проблемы распечатайте страницы для проверки качества печати. На панели управления выберите **Параметры > Поиск и устранение неисправностей > Страницы проверки качества печати**. Для моделей принтеров без сенсорного экрана: нажимайте кнопку **ОК** для перемещения между параметрами.

ДЕЙСТВИЕ	ДА	НЕТ
<p>Шаг 1</p> <p>При использовании страниц для проверки качества печати проверьте, не равно ли расстояние между дефектами одному из следующих значений:</p> <p>Блок формирования изображения</p> <ul style="list-style-type: none"> • 75,40 мм (2,97 дюйма) • 34,70 мм (1,37 дюйма) • 23,9 мм (0,94 дюйма) <p>Тонер-картридж</p> <ul style="list-style-type: none"> • 35,70 мм (1,41 дюйма) • 36,80 мм (1,45 дюйма) <p>Валик переноса</p> <ul style="list-style-type: none"> • 44 мм (1,73 дюйма) <p>Фьюзер</p> <ul style="list-style-type: none"> • 78,1 мм (3,07 дюйма) • 75,4 мм (2,97 дюйма) <p>Расстояние между дефектами соответствует одному из этих значений?</p>	<p>Перейти к шагу 2.</p>	<p>Запишите значение расстояния, затем см. раздел Обращение в службу технической поддержки.</p>
<p>Шаг 2</p> <p>a. Замените расходный материал, который соответствует расстоянию между повторяющимися дефектами.</p> <p>Если это валик переноса или фьюзер, см. раздел Обращение в службу технической поддержки.</p> <p>b. Распечатайте документ.</p> <p>Повторяющиеся дефекты появляются?</p>	<p>См. раздел Обращение в службу технической поддержки.</p>	<p>Проблема решена.</p>

ЗАДАНИЯ ПЕЧАТИ НЕ ВЫПОЛНЯЮТСЯ

ДЕЙСТВИЕ	ДА	НЕТ
<p>Шаг 1</p> <p>а. В окне печатаемого документа откройте диалоговое окно «Печать» и проверьте, правильно ли выбран принтер.</p> <p>б. Распечатайте документ.</p> <p>Документ распечатался?</p>	Проблема решена.	Перейти к шагу 2.
<p>Шаг 2</p> <p>а. Убедитесь, что принтер включен.</p> <p>б. Выполните действия, чтобы закрылись сообщения об ошибках.</p> <p>с. Распечатайте документ.</p> <p>Документ распечатался?</p>	Проблема решена.	Перейти к шагу 3.
<p>Шаг 3</p> <p>а. Проверьте, работают ли порты и надежно ли подключены кабели к компьютеру и принтеру.</p> <p>Подробнее см. документацию по установке, входящую в комплект поставки принтера.</p> <p>б. Распечатайте документ.</p> <p>Документ распечатался?</p>	Проблема решена.	Перейти к шагу 4.

ДЕЙСТВИЕ	ДА	НЕТ
<p>Шаг 4</p> <p>а. Выключите принтер и приблизительно через 10 секунд снова включите его.</p> <p>б. Распечатайте документ.</p> <p>Документ распечатался?</p>	Проблема решена.	Перейти к шагу 5.
<p>Шаг 5</p> <p>а. Удалите и снова установите драйвер принтера.</p> <p>б. Распечатайте документ.</p> <p>Документ распечатался?</p>	Проблема решена.	См. раздел Обращение в службу технической поддержки .

МЕДЛЕННАЯ ПЕЧАТЬ

ДЕЙСТВИЕ	ДА	НЕТ
<p>Шаг 1</p> <p>Убедитесь, что интерфейсный кабель надежно подключен к принтеру, компьютеру, серверу печати или иному оборудованию для компьютерных сетей.</p> <p>Печать выполняется медленно?</p>	Перейти к шагу 2.	Проблема решена.
<p>Шаг 2</p> <p>а. Убедитесь, что для принтера на установлен тихий режим.</p> <p>На панели управления принтера выберите: Параметры > Устройство > ОК > Обслуживание > ОК > Меню конфигурации > ОК > Эксплуатация устройства > ОК > Тихий режим > ОК.</p> <p>б. Распечатайте документ.</p> <p>Печать выполняется медленно?</p>	Перейти к шагу 3.	Проблема решена.
<p>Шаг 3</p>	Перейти к шагу 4.	Проблема решена.

ДЕЙСТВИЕ	ДА	НЕТ
<p>а. В зависимости от операционной системы укажите разрешение печати в диалоговом окне «Параметры печати» или «Печать».</p> <p>б. Установите разрешение 600 dpi.</p> <p>с. Распечатайте документ.</p> <p>Печать выполняется медленно?</p>		
<p>Шаг 4</p> <p>а. На панели управления принтера выберите: Параметры > Печать > ОК > Качество > ОК > Разрешение печати > ОК.</p> <p>б. Установите разрешение 600 dpi.</p> <p>с. Распечатайте документ.</p> <p>Печать выполняется медленно?</p>	Перейти к шагу 5.	Проблема решена.
<p>Шаг 5</p> <p>а. В зависимости от операционной системы укажите тип бумаги в диалоговом окне «Настройка печати» или «Печать».</p> <ul style="list-style-type: none"> • Убедитесь в том, что параметры соответствуют загруженной бумаге. • Этот параметр также можно изменить на панели управления принтера. Выберите Параметры > Бумага > Конфигурация лотка > Формат/тип бумаги. • Печать на плотной бумаге выполняется медленно. • Печать на бумаге форматов уже, чем А4, 	Перейти к шагу 6.	Проблема решена.

ДЕЙСТВИЕ	ДА	НЕТ
<p>Letter и Legal, может выполняться медленно.</p> <p>b. Распечатайте документ.</p> <p>Печать выполняется медленно?</p>		
<p>Шаг 6</p> <p>a. Убедитесь, что параметры текстуры и плотности на принтере соответствуют загруженной бумаге.</p> <p>На панели управления принтера выберите: Параметры > Бумага > ОК > Настройка материала для печати > ОК > Типы материалов > ОК.</p> <p>Печать на шероховатой бумаге и бумаге с высокой плотностью может выполняться медленно.</p> <p>b. Распечатайте документ.</p> <p>Печать выполняется медленно?</p>	Перейти к шагу 7.	Проблема решена.

ДЕЙСТВИЕ	ДА	НЕТ
<p>Шаг 7</p> <p>Удалите отложенные задания.</p> <p>Печать выполняется медленно?</p>	<p>Перейти к шагу 8.</p>	<p>Проблема решена.</p>
<p>Шаг 8</p> <p>а. Убедитесь, что принтер не перегревается.</p> <ul style="list-style-type: none"> • Дайте принтеру остыть после выполнения продолжительного задания печати. • Следите за рекомендуемой температурой окружающей среды. Дополнительные сведения см. в разделе Выбор места установки для принтера. <p>б. Распечатайте документ.</p> <p>Печать выполняется медленно?</p>	<p>См. раздел Обращение в службу технической поддержки.</p>	<p>Проблема решена.</p>

ДЛЯ ЗАДАНИЯ ПЕЧАТИ ВЫБРАН НЕПОДХОДЯЩИЙ ЛОТОК ИЛИ НЕПОДХОДЯЩАЯ БУМАГА

ДЕЙСТВИЕ	ДА	НЕТ
<p>Шаг 1</p> <p>a. Убедитесь в том, что печать выполняется на подходящей бумаге.</p> <p>b. Распечатайте документ.</p> <p>Документ распечатался на подходящей бумаге?</p>	<p>Перейти к шагу 2.</p>	<p>Загрузите бумагу подходящего формата и типа.</p>
<p>Шаг 2</p> <p>a. В зависимости от операционной системы укажите формат и тип бумаги в диалоговом окне «Параметры печати» или «Печать».</p> <p>Также эти параметры можно изменить на панели управления принтера. Выберите: Параметры > Бумага > Конфигурация лотка > Формат/тип бумаги.</p> <p>b. Убедитесь в том, что параметры соответствуют загруженной бумаге.</p> <p>c. Распечатайте документ.</p> <p>Документ распечатался на подходящей бумаге?</p>	<p>Проблема решена.</p>	<p>См. раздел Обращение в службу технической поддержки.</p>

КОНФИДЕНЦИАЛЬНЫЕ И ДРУГИЕ ОТЛОЖЕННЫЕ ЗАДАНИЯ НЕ ПЕЧАТАЮТСЯ

ДЕЙСТВИЕ	ДА	НЕТ
<p>Шаг 1</p> <p>а. На панели управления принтера проверьте наличие документов в списке отложенных заданий.</p> <p>Если документов нет в списке, распечатайте их с помощью меню отложенной печати.</p> <p>б. Выполните печать документов.</p> <p>Документы распечатались?</p>	Проблема решена.	Перейти к шагу 2.
<p>Шаг 2</p> <p>Задание печати может содержать ошибку форматирования или недопустимые данные. Удалите задание печати, затем снова отправьте его на печать.</p> <p>Документы распечатались?</p>	Проблема решена.	Перейти к шагу 3.

ДЕЙСТВИЕ	ДА	НЕТ
<p>Шаг 3</p> <p>Задания с одинаковыми названиями, печатаемые из интернета, могут быть распознаваться как повторяющиеся.</p> <p>Для пользователей Windows</p> <ol style="list-style-type: none"> Откройте диалоговое окно «Параметры печати». На вкладке «Отложенная печать» выберите Использование функции отложенной печати, затем Сохранить повторяющиеся документы. Введите PIN-код и сохраните изменения. Отправьте задание на печать. <p>Для пользователей Macintosh</p> <ol style="list-style-type: none"> По отдельности сохраните и присвойте имя каждому заданию. По отдельности отправьте задания. <p>Документы распечатались?</p>	<p>Проблема решена.</p>	<p>Перейти к шагу 4.</p>
<p>Шаг 4</p> <ol style="list-style-type: none"> Удалите некоторые отложенные задания, чтобы освободить память принтера. Выполните печать документов. <p>Документы распечатались?</p>	<p>Проблема решена.</p>	<p>См. раздел Обращение в службу технической поддержки.</p>

Принтер не отвечает

ДЕЙСТВИЕ	ДА	НЕТ
<p>Шаг 1</p> <p>Проверьте, подключен ли кабель питания к электрической розетке.</p> <div data-bbox="204 613 582 1048" style="border: 1px solid black; padding: 5px;">  <p>ПРЕДУПРЕЖДЕНИЕ ОБ ОПАСНОСТИ ПОЛУЧЕНИЯ ТРАВ- МЫ. Во избежание возгорания или поражения электрическим током подключайте кабель питания к заземленной электрической розетке с соответствующими характеристиками, доступ к которой не затруднен.</p> </div> <p>Принтер отвечает?</p>	<p>Проблема решена.</p>	<p>Перейти к шагу 2.</p>
<p>Шаг 2</p> <p>Убедитесь, что подача напряжения на розетку электросети не отключена с помощью выключателя или прерывателя.</p> <p>Подача напряжения на розетку электросети отключена с помощью выключателя или прерывателя?</p>	<p>Включите выключатель или верните прерыватель в исходное положение.</p>	<p>Перейти к шагу 3.</p>
<p>Шаг 3</p> <p>Убедитесь, что принтер включен.</p> <p>Принтер включен?</p>	<p>Перейти к шагу 4.</p>	<p>Включите принтер.</p>
<p>Шаг 4</p> <p>Проверьте, не находится ли принтер в спящем режиме или режиме гибернации.</p> <p>Принтер находится в спящем режиме или режиме гибернации?</p>	<p>Нажмите кнопку питания, чтобы вывести принтер из данного режима.</p>	<p>Перейти к шагу 5.</p>

ДЕЙСТВИЕ	ДА	НЕТ
<p>Шаг 5</p> <p>Проверьте, чтобы кабели, подключенные к принтеру и компьютеру, были вставлены в правильные порты.</p> <p>Кабели вставлены в правильные порты?</p>	<p>Перейти к шагу 6.</p>	<p>Вставьте кабели в правильные порты.</p>
<p>Шаг 6</p> <p>Установите правильный драйвер принтера.</p> <p>Принтер отвечает?</p>	<p>Проблема решена.</p>	<p>Перейти к шагу 7.</p>
<p>Шаг 7</p> <p>Выключите принтер и приблизительно через 10 секунд снова включите его.</p> <p>Принтер отвечает?</p>	<p>Проблема решена.</p>	<p>См. раздел Обращение в службу технической поддержки.</p>

Проблемы с сетевым подключением

НЕВОЗМОЖНО ОТКРЫТЬ ВСТРОЕННЫЙ ВЕБ-СЕРВЕР

ДЕЙСТВИЕ	ДА	НЕТ
<p>Шаг 1</p> <p>Убедитесь, что принтер включен.</p> <p>Принтер включен?</p>	Перейти к шагу 2.	Включите принтер.
<p>Шаг 2</p> <p>Убедитесь, что IP-адрес принтера правильный.</p> <ul style="list-style-type: none"> • IP-адрес принтера указан на начальном экране. • IP-адрес отображается в виде четырех групп цифр, разделенных точками, например 123.123.123.123. <p>IP-адрес принтера правильный?</p>	Перейти к шагу 3.	Введите правильный IP-адрес принтера в поле адреса.
<p>Шаг 3</p> <p>Проверьте, совместим ли ваш браузер:</p> <ul style="list-style-type: none"> • Internet Explorer версии 11 или более поздней • Microsoft Edge • Safari версии 6 или более поздней • Google Chrome™ версии 32 или более поздней • Mozilla Firefox версии 24 или более поздней <p>Ваш браузер совместим?</p>	Перейти к шагу 4.	Установите совместимый браузер.
<p>Шаг 4</p> <p>Проверьте сетевое подключение принтера.</p> <p>Сетевое подключение работает?</p>	Перейти к шагу 5.	Обратитесь к администратору.
<p>Шаг 5</p> <p>Проверьте надежность</p>	Перейти к шагу 6.	Надежно подключите кабели.

ДЕЙСТВИЕ	ДА	НЕТ
<p>подключения кабелей к принтеру и серверу печати. Подробнее см. прилагаемую к принтеру документацию.</p> <p>Кабельные соединения надежны?</p>		
<p>Шаг 6</p> <p>Проверьте, не отключены ли прокси-серверы.</p> <p>Прокси-серверы отключены?</p>	Перейти к шагу 7.	Обратитесь к администратору.
<p>Шаг 7</p> <p>Откройте встроенный веб-сервер.</p> <p>Встроенный веб-сервер открыт?</p>	Проблема решена.	См. раздел Обращение в службу технической поддержки .

НЕ УДАЕТСЯ ПОДКЛЮЧИТЬ ПРИНТЕР К СЕТИ WI-FI

ДЕЙСТВИЕ	ДА	НЕТ
<p>Шаг 1</p> <p>Убедитесь, что для параметра «Активный адаптер» установлено значение «Автовыбор».</p> <p>На панели управления принтера выберите: Параметры > ОК > Сеть/Порты > ОК > Обзор сети > ОК > Активный адаптер > ОК > Авто > ОК.</p> <p>Принтер подключается к сети Wi-Fi?</p>	Проблема решена.	Перейти к шагу 2.
<p>Шаг 2</p> <p>Проверьте, правильно ли выбрана сеть Wi-Fi</p> <p>Некоторые маршрутизаторы могут выдавать идентификатор SSID по умолчанию.</p>	Перейти к шагу 4.	Перейти к шагу 3.

ДЕЙСТВИЕ	ДА	НЕТ
Вы подключаете принтер к соответствующей сети Wi-Fi?		
<p>Шаг 3</p> <p>Подключаете принтер к соответствующей сети Wi-Fi. Дополнительные сведения см. в разделе Подключение принтера к сети Wi-Fi.</p> <p>Принтер подключается к сети Wi-Fi?</p>	Проблема решена.	Перейти к шагу 4.
<p>Шаг 4</p> <p>Проверьте режим безопасности беспроводной сети.</p> <p>На панели управления выберите Параметры > ОК > Сеть/Порты > ОК > Беспроводная связь > ОК > Режим безопасности беспроводной сети > ОК.</p> <p>Выбран режим безопасности беспроводной сети?</p>	Перейти к шагу 6.	Перейти к шагу 5.
<p>Шаг 5</p> <p>Выберите режим безопасности беспроводной сети.</p> <p>Принтер подключается к сети Wi-Fi?</p>	Проблема решена.	Перейти к шагу 6.
<p>Шаг 6</p> <p>Проверьте правильность сетевого пароля.</p> <p>Проверьте в пароле пробелы, цифры и регистр символов.</p> <p>Принтер подключается к сети Wi-Fi?</p>	Проблема решена.	См. раздел Обращение в службу технической поддержки .

Проблемы с расходными материалами

ЗАМЕНА КАРТРИДЖА ИЗ-ЗА НЕСООТВЕТСТВИЯ РЕГИОНА ПРИНТЕРА

Чтобы устранить эту проблему, необходимо приобрести картридж для соответствующего региона или картридж для всех стран.

- Первая цифра в сообщении после 42 указывает регион принтера.
- Вторая цифра в сообщении после 42 указывает регион картриджа.

Табл. 8.1 Коды регионов для принтеров и тонер-картриджей

РЕГИОН	ЦИФРОВОЙ КОД
Для всех стран или неопределенный регион	0
Северная Америка (США, Канада)	1
Европейское экономическое пространство, Западная Европа, скандинавские страны, Швейцария	2
Азиатско-Тихоокеанский регион	3
Латинская Америка	4
Остальная часть Европы, Ближний Восток, Африка	5
Австралия, Новая Зеландия	6
Недопустимый регион	9



Примечание. Чтобы найти параметры региона принтера и тонер-картриджа, напечатайте страницы для проверки качества печати. На панели управления принтера выберите: **Параметры** > **Поиск и устранение неисправностей** > **Страницы проверки качества печати**.

РАСХОДНЫЕ МАТЕРИАЛЫ СТОРОННИХ ПРОИЗВОДИТЕЛЕЙ

На принтере обнаружен расходный материал стороннего производителя.

Принтер Xerox рассчитан на работу с оригинальными расходными материалами Xerox. Использование расходных материалов сторонних производителей может снижать производительность, надежность или срок службы принтера и его компонентов формирования изображения.

Все индикаторы срока службы предназначены для работы с расходными материалами Xerox и могут выдавать непредвиденные результаты при использовании расходных материалов сторонних производителей. Использование компонентов формирования изображения дольше предусмотренного срока службы может повредить принтер Xerox или соответствующие компоненты.



Предупреждение. Использование расходных материалов сторонних производителей может повлиять на гарантию. Ущерб, возникший в результате использования расходных материалов сторонних производителей, может не покрываться гарантией.

Чтобы принять на себя всяческий риск и продолжить использование неоригинальных расходных материалов, на панели управления принтера одновременно нажмите X и ОК и удерживайте в течение 15 секунд.

Если вы не хотите брать на себя подобный риск, удалите из принтера расходные материалы сторонних производителей и установите оригинальные расходные материалы Xerox. См. раздел [Использование оригинальных расходных материалов Xerox](#).

Устранение замятий

ПРЕДОТВРАЩЕНИЕ ЗАМЯТИЯ МАТЕРИАЛОВ ДЛЯ ПЕЧАТИ

Правильно загрузите бумагу

- Убедитесь в том, что бумага лежит ровно в лотке.

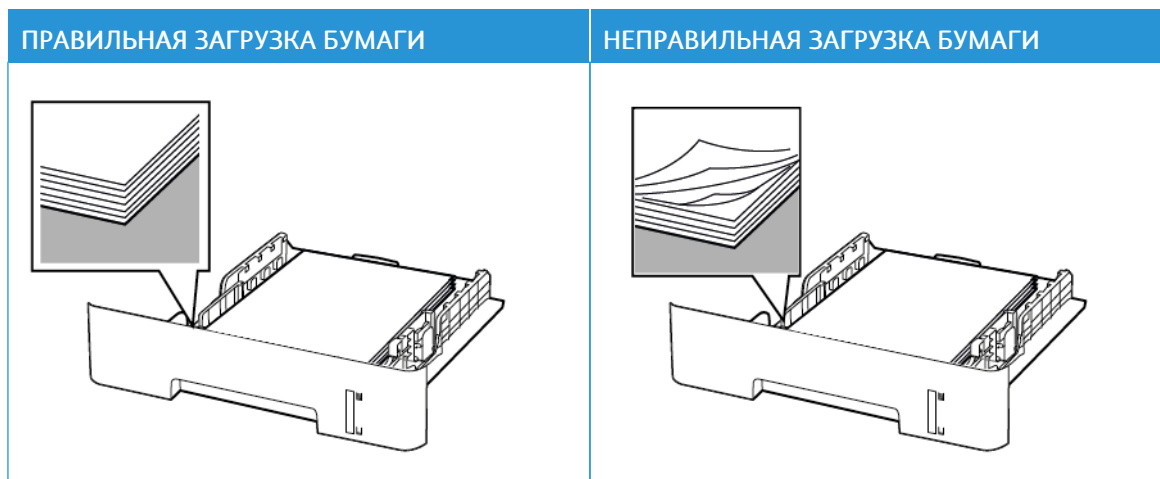

- Не загружайте и не извлекайте лотки во время печати.
- Не загружайте слишком много бумаги. Убедитесь в том, что высота стопки ниже указателя максимальной загрузки бумаги.
- Не задвигайте бумагу в лоток. Загрузите бумагу, как показано на рисунке.

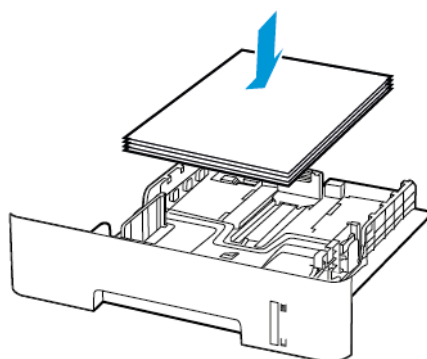

- Убедитесь в том, что направляющие бумаги расположены правильно и не слишком сильно сжимают бумагу или конверты.
- Для двусторонней печати на бумаге формата A4 убедитесь, что для параметра формата бумаги в устройстве двусторонней печати задано значение A4.
- Для двусторонней печати на бумаге формата Letter, Legal, Oficio или Folio убедитесь, что для параметра формата бумаги в устройстве двусторонней печати задано значение Letter.

- После загрузки бумаги задвиньте лоток в принтер до упора.

Используйте рекомендованную бумагу

- Используйте только рекомендованную бумагу или специальные материалы для печати.
- Не загружайте в принтер измятую, покоробленную, влажную и скрученную бумагу.
- Перед загрузкой изогните стопку бумаги в разные стороны, пролистайте ее и выровняйте края.



- Не используйте материалы, разрезанные или обрезанные вручную.
- Не помещайте в один лоток бумагу, различающуюся по формату, плотности или типу.
- Убедитесь, что формат и тип бумаги правильно указаны на компьютере или панели управления принтера.
- Следуйте рекомендациям изготовителя при хранении бумаги.

ОПРЕДЕЛЕНИЕ МЕСТОПОЛОЖЕНИЯ ЗАМЯТИЯ

- Если для функции «Помощник при замятиях» установлено значение «Вкл.», после извлечения замятой страницы выводятся пустые или не полностью распечатанные страницы. Проверьте, нет ли чистых страниц на выходе.
- Если для параметра «Восстановление после замятия» установлено значение «Вкл.» или «Авто», принтер повторно печатает замятые страницы.

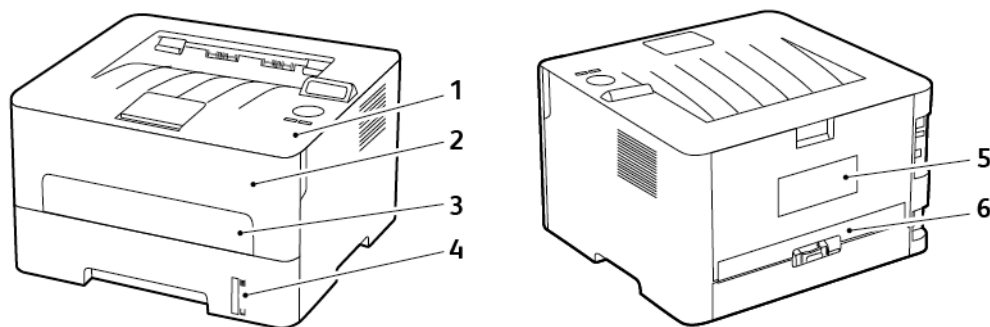

1. Стандартный выходной лоток
2. Передняя дверца

3. Устройство ручной подачи
4. Стандартный лоток на 250 листов
5. Задняя дверца
6. Устройство двусторонней печати

ЗАМЯТИЕ БУМАГИ В ЛОТКЕ

1. Извлеките лоток.

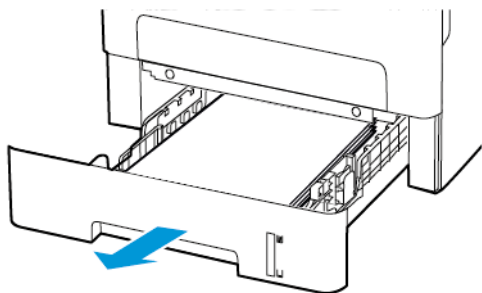

2. Извлеките застрявшую бумагу.

 Примечание. Убедитесь в полном извлечении обрывков бумаги.

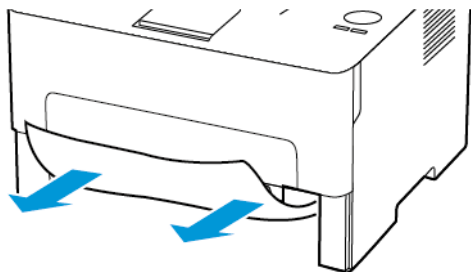

3. Вставьте лоток.

ЗАМЯТИЕ БУМАГИ В ПЕРЕДНЕЙ ДВЕРЦЕ

1. Откройте переднюю дверцу.

 **Предупреждение.** Для предотвращения повреждения от электростатического разряда коснитесь любой открытой металлической части корпуса принтера, прежде чем открыть или дотронуться до внутренних частей принтера.

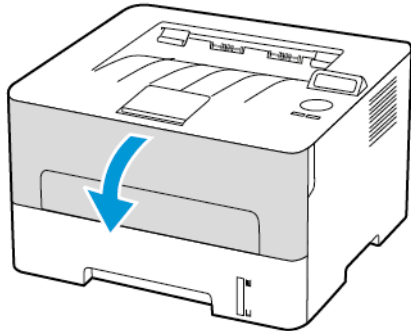

2. Извлеките блок формирования изображения.

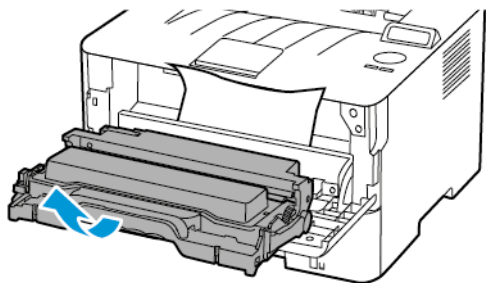

 **Предупреждение.** Не оставляйте блок формирования изображения под воздействием света дольше 10 минут. Длительное воздействие света может привести к снижению качества печати.

 **Предупреждение.** Не прикасайтесь к фотобарабану. Впоследствии это может привести к снижению качества печати.

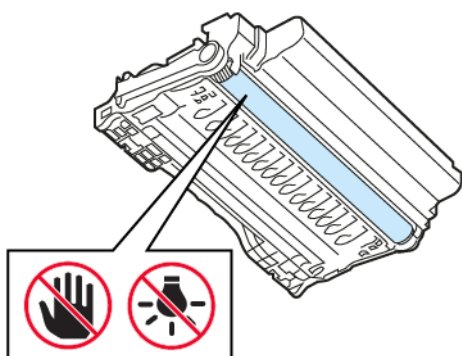

3. Извлеките застрявшую бумагу.



ПРЕДУПРЕЖДЕНИЕ ОБ ОПАСНОСТИ ОЖОГА. Внутренние детали принтера могут сильно нагреваться. Для снижения вероятности травмы, вызванной прикосновением к горячей поверхности, подождите, пока поверхность остынет.



Примечание. Убедитесь в полном извлечении обрывков бумаги.

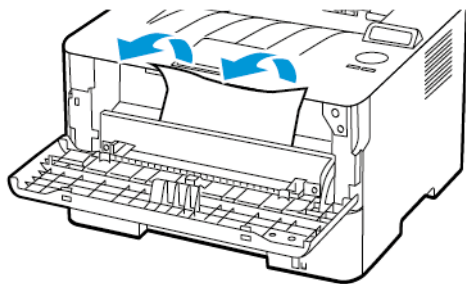

4. Вставьте блок формирования изображения.

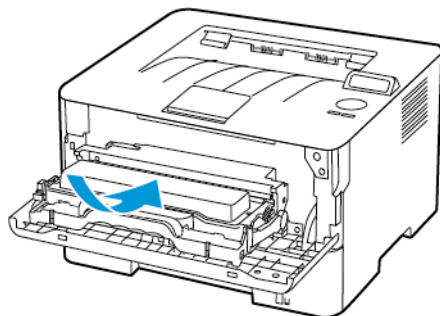

5. Закройте дверцу.

ЗАМЯТИЕ БУМАГИ В ЗАДНЕЙ ДВЕРЦЕ

1. Откройте заднюю дверцу.

 **ПРЕДУПРЕЖДЕНИЕ ОБ ОПАСНОСТИ ОЖОГА.** Внутренние детали принтера могут сильно нагреваться. Для снижения вероятности травмы, вызванной прикосновением к горячей поверхности, подождите, пока поверхность остынет.

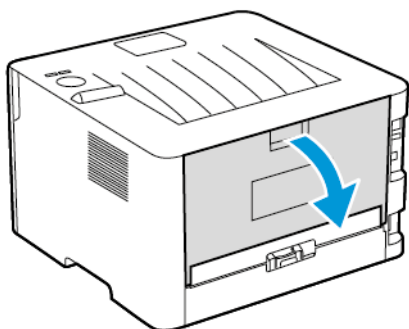

2. Откройте дверцу доступа фюзера.

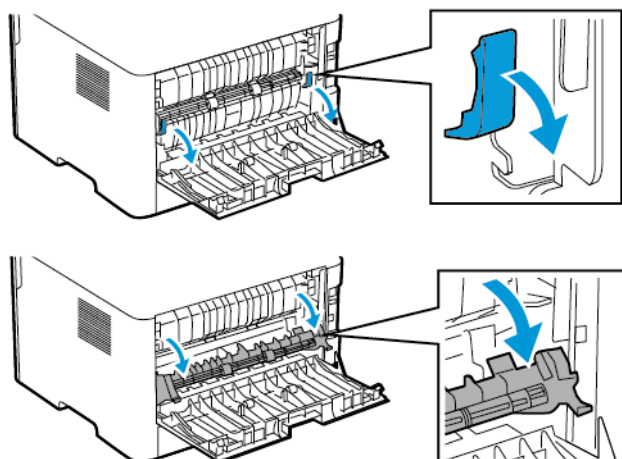

3. Извлеките застрявшую бумагу.

 **Примечание.** Убедитесь в полном извлечении обрывков бумаги.

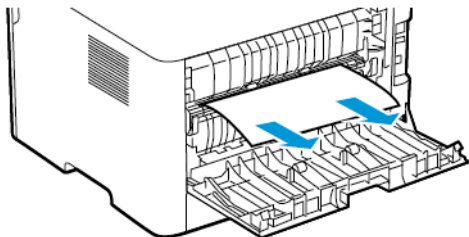



4. Закройте дверцу доступа фюзера.
5. Закройте заднюю дверцу.

ЗАМЯТИЕ БУМАГИ В УСТРОЙСТВЕ ДВУСТОРОННЕЙ ПЕЧАТИ

1. Вытащите устройство двусторонней печати, затем извлеките замятую бумагу.

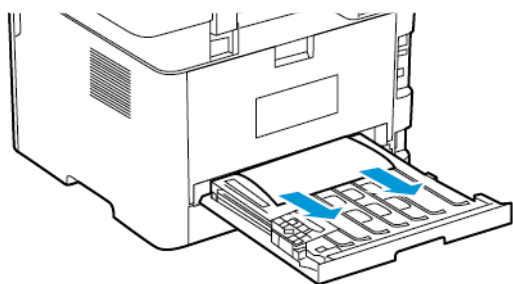
 **Предупреждение.** Для предотвращения повреждения от электростатического разряда коснитесь любой открытой металлической части корпуса принтера, прежде чем открыть или дотронуться до внутренних частей принтера.



 **Примечание.** Убедитесь в полном извлечении обрывков бумаги.

2. Установите устройство двусторонней печати.

ЗАМЯТИЕ БУМАГИ В СТАНДАРТНОМ ВЫХОДНОМ ЛОТКЕ

Извлеките застрявшую бумагу.

 **Примечание.** Убедитесь в полном извлечении обрывков бумаги.

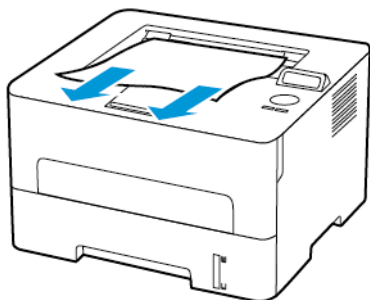

ЗАМЯТИЕ БУМАГИ В УСТРОЙСТВЕ РУЧНОЙ ПОДАЧИ

Извлеките застрявшую бумагу.

 Примечание. Убедитесь в полном извлечении обрывков бумаги.

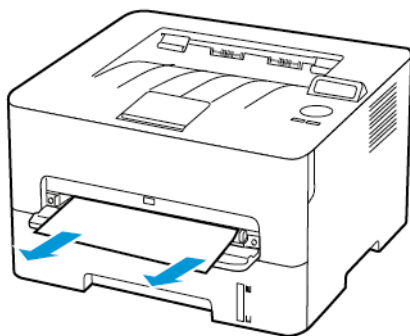

Проблемы с подачей бумаги

КОНВЕРТ ЗАКЛЕИВАЕТСЯ ПРИ ПЕЧАТИ

ДЕЙСТВИЕ	ДА	НЕТ
<p>Шаг 1</p> <p>а. Используйте конверты, которые хранились в сухом месте.</p> <p>Печать на конвертах с высоким содержанием влаги может привести к склеиванию клапанов.</p> <p>б. Отправьте задание на печать.</p> <p>Конверт заклеивается при печати?</p>	Перейти к шагу 2.	Проблема решена.
<p>Шаг 2</p> <p>а. Убедитесь в том, что для параметра «Тип бумаги» выбрано значение «Конверты».</p> <p>На панели управления принтера выберите:</p> <p>Параметры > Бумага > Конфигурация лотка > Формат/тип бумаги</p> <p>б. Отправьте задание на печать.</p> <p>Конверт заклеивается при печати?</p>	См. раздел Обращение в службу технической поддержки .	Проблема решена.

ПЕЧАТЬ С РАЗБОРОМ ПО КОПИЯМ НЕ ВЫПОЛНЯЕТСЯ

ДЕЙСТВИЕ	ДА	НЕТ
<p>Шаг 1</p> <p>а. На панели управления принтера выберите: Параметры > Печать > ОК > Макет > ОК > Разбор по копиям > ОК > Вкл. [1,2,1,2,1,2] > ОК</p> <p>б. Распечатайте документ.</p> <p>Разбор по копиям выполняется правильно?</p>	Проблема решена.	Перейти к шагу 2.
<p>Шаг 2</p> <p>а. В окне печатаемого документа откройте диалоговое окно «Печать» и выберите Разбор по копиям</p> <p>б. Распечатайте документ.</p> <p>Разбор по копиям выполняется правильно?</p>	Проблема решена.	Перейти к шагу 3.
<p>Шаг 3</p> <p>а. Уменьшите количество страниц для печати.</p> <p>б. Распечатайте документ.</p> <p>Разбор по копиям выполняется правильно?</p>	Проблема решена.	См. раздел Обращение в службу технической поддержки.

ЧАСТЫЕ ЗАМЯТИЯ БУМАГИ

ДЕЙСТВИЕ	ДА	НЕТ
<p>Шаг 1</p> <p>а. Извлеките лоток.</p> <p>б. Проверить правильность вкладывания бумаги.</p> <ul style="list-style-type: none"> • Убедитесь, что направляющие бумаги установлены правильно. • Убедитесь в том, что высота стопки ниже указателя максимальной загрузки бумаги. • Для печати следует использовать бумагу рекомендуемого формата и типа. <p>с. Вставьте лоток.</p> <p>д. Распечатайте документ.</p> <p>Замятия бумаги все еще происходят часто?</p>	Перейти к шагу 2.	Проблема решена.
<p>Шаг 2</p> <p>а. На панели управления принтера выберите: Параметры > Бумага > Конфигурация лотка > Формат/тип бумаги</p> <p>б. Задайте правильный формат и тип бумаги.</p> <p>с. Распечатайте документ.</p> <p>Замятия бумаги все еще происходят часто?</p>	Перейти к шагу 3.	Проблема решена.
<p>Шаг 3</p> <p>а. Загрузите бумагу из новой пачки.</p> <p>Бумага может отсыреть вследствие повышенной влажности воздуха. До загрузки в принтер бумагу следует хранить в фирменной упаковке.</p>	См. раздел Обращение в службу технической поддержки .	Проблема решена.

ДЕЙСТВИЕ	ДА	НЕТ
<p>b. Распечатайте документ.</p> <p>Замятия бумаги все еще происходят часто?</p>		

ЗАМЯТЫЕ СТРАНИЦЫ ПОВТОРНО НЕ ПЕЧАТАЮТСЯ

ДЕЙСТВИЕ	ДА	НЕТ
<p>a. На панели управления принтера выберите: Параметры > Устройство > ОК > Уведомления > ОК > Устранение замятий > ОК > Восстановление после замятия > ОК</p> <p>b. Выберите Вкл. или Авто и нажмите кнопку ОК.</p> <p>Замятые страницы распечатались?</p>	<p>Проблема решена.</p>	<p>См. раздел Обращение в службу технической поддержки.</p>

Обращение в службу технической поддержки

Номера телефонов службы технической поддержки указаны на странице <https://www.xerox.com/office/worldcontacts>. Для обращения в службу технической поддержки вам потребуются следующие сведения:

- Проблема с принтером
- Сообщение об ошибке
- Модель принтера и серийный номер

Для доступа к технической поддержке, поиска в базе знаний и разделе с пользовательской документацией или загрузки ПО для принтера перейдите по адресу <https://support.xerox.com> и введите в поле поиска модель принтера.

Информация о соответствии стандартам

Содержание приложения:

Соответствие основным стандартам	198
Данные по безопасности материалов	205

Соответствие основным стандартам

УРОВНИ ШУМА

Следующие измерения были сделаны в соответствии с ISO 7779, а результаты предоставлены в соответствии с требованиями ISO 9296.

 Примечание. Некоторые режимы могут отсутствовать на устройстве.

СРЕДНЕЕ ЗВУКОВОЕ ДАВЛЕНИЕ НА РАССТОЯНИИ 1 М, ДБА	
Процедура печати	Односторонняя: 53
	Двусторонняя: 50
Готов	16

ПРЕДУПРЕЖДЕНИЕ О ЧУВСТВИТЕЛЬНОСТИ К РАЗРЯДАМ СТАТИЧЕСКОГО ЭЛЕКТРИЧЕСТВА



Этим знаком обозначаются компоненты, чувствительные к статическому электричеству. Перед тем, как прикоснуться к поверхностям, отмеченным такими знаками, необходимо дотронуться до металлической поверхности вне области, отмеченной символом.

Для предотвращения повреждения электростатическим разрядом во время выполнения процедур технического обслуживания, таких как устранение замятий бумаги или замена расходных материалов, коснитесь любой металлической части корпуса принтера, прежде чем осуществлять доступ или прикоснуться к внутренним компонентам принтера, включая компоненты, не отмеченные этим знаком.

ПРОГРАММА ENERGY STAR



Любое устройство Xerox, отмеченное эмблемой ENERGY STAR на самом устройстве или на начальном экране, сертифицировано в соответствии с требованиями ENERGY STAR Агентства по охране окружающей среды (EPA) на дату изготовления.

ИНФОРМАЦИЯ О ТЕМПЕРАТУРЕ

Рабочая температура окружающей среды	от 10 до 32,2°C (от 50 до 90°F)
Температура перевозки	от -40 до 43,3°C (от -40 до 110°F)
Температура хранения и относительная влажность	от -40 до 43,3°C (от -40 до 110°F) от 8 до 80 % относительной влажности

INFORMACIÓN DE LA ENERGÍA DE MÉXICO

- Consumo de energía en operación: 460 Wh
- Consumo de energía en modo de espera: 0,1 Wh
- Cantidad de producto por unidad de energía consumida: 4.15 páginas/Wh

УВЕДОМЛЕНИЕ О ЛАЗЕРНОМ ИЗЛУЧЕНИИ

Принтер сертифицирован в США, как соответствующий требованиям DHHS 21 CFR, раздел I, подраздел J, для лазерных устройств класса I (1), а также сертифицирован в других странах как лазерное устройство класса I, соответствующее требованиям стандарта IEC 60825-1: 2014.

Лазерные устройства класса I считаются безопасными. Лазерная система и принтер сконструированы таким образом, что при нормальных условиях эксплуатации, техническом обслуживании и при соблюдении предписанных условий ремонта персонал не подвергается воздействию лазерного излучения, превышающего уровень класса I. В принтере имеется неразборный узел печатающей головки, который содержит лазер, имеющий следующие характеристики:

- Класс: IIIb (3b) AlGaAs
- Номинальная выходная мощность (мВт): 15
- Длина волны (нм): 775-800

ПИТАНИЕ**Потребление энергии устройством**

В следующей таблице приведены характеристики потребляемой мощности устройства.



Примечание. Некоторые режимы могут отсутствовать на устройстве.

РЕЖИМ	ОПИСАНИЕ	ПОТРЕБЛЯЕМАЯ МОЩНОСТЬ (Вт)
Процедура печати	Устройство создает печатный документ из электронных документов.	460
Готов	Устройство ожидает задание на печать.	4,0

РЕЖИМ	ОПИСАНИЕ	ПОТРЕБЛЯЕМАЯ МОЩНОСТЬ (Вт)
Спящий режим	Устройство находится в режиме энергосбережения высокого уровня.	1,2
Гибернация	Устройство находится в режиме энергосбережения низкого уровня.	н/д
Выкл.	Устройство подключено к электророзетке, но выключатель питания выключен.	0,1

Уровни энергопотребления, указанные в предыдущей таблице, представляют собой усредненные по времени измерения. Мгновенные значения потребляемой мощности могут быть существенно выше этого среднего значения.

Спящий режим

Это устройство имеет режим пониженного энергопотребления, который называется спящим режимом. Спящий режим позволяет экономить энергию, снижая уровень потребляемой энергии во время длительного простоя. Спящий режим включается автоматически, если устройство не используется в течение указанного периода, который называется Период ожидания спящего режима.



Примечание. Стандартная заводская настройка периода ожидания спящего режима для данного продукта составляет 15 минут.

С помощью меню конфигурации время ожидания для перехода в спящий режим можно изменять в пределах от 1 до 120 минут. Если скорость печати меньше или равна 30 страницам в минуту, можно задать время ожидания только до 60 минут. После установки малого значения времени ожидания для перехода в спящий режим происходит сокращение энергопотребления, но увеличивается время отклика устройства. После установки большого значения времени ожидания для перехода в спящий режим время отклика устройства уменьшается, но происходит увеличение энергопотребления.

Режим гибернации

Это устройство может работать в режиме с самым низким энергопотреблением, который называется режимом гибернации. При работе в режиме гибернации все системы и устройства безопасно переводятся в режим минимального энергопотребления.

В режим гибернации можно перейти любым из описанных ниже способов.

- Использование времени ожидания гибернации
- Использование планирования режимов питания



Примечание. Значение по умолчанию для переключения принтера в режим гибернации для данного аппарата для всех стран и регионов — 3 дня.

Длительность времени ожидания, по истечении которого принтер после обработки задания печати переходит в режим гибернации, можно изменять в пределах от одного часа до одного месяца.

Устройство выключено, но подключено к розетке

Если данное устройство, когда выключено, но подключено к розетке, потребляет некоторую небольшую энергию, то чтобы полностью прекратить потребление энергии устройством, отключите его от электрической розетки.

Суммарное энергопотребление

Бывают ситуации, когда необходимо рассчитать суммарное энергопотребление устройства. Поскольку потребляемая мощность измеряется в ваттах, то для определения энергопотребления это значение необходимо умножить на время, в течение которого устройство находится в каждом режиме. Суммарное энергопотребление устройства равно сумме энергий, потребленных им в каждом режиме.

УВЕДОМЛЕНИЯ О СООТВЕТСТВИИ СТАНДАРТАМ ДЛЯ БЕСПРОВОДНЫХ УСТРОЙСТВ

В данном разделе нормативная информация, которая относится только к беспроводным моделям.

Если вы не уверены, является ли ваша модель беспроводной, см. <http://support.xerox.com>.

Уведомление о модульном компоненте

Беспроводные модели содержат модульные компоненты. Чтобы определить, какие модульные компоненты установлены в вашей конкретной модели, см. маркировку на самом устройстве.

Воздействие радиочастотного излучения

Мощность излучения данного устройства существенно ниже ограничений FCC и других нормативных агентств по радиочастотному излучению. В соответствии с требованиями FCC и других нормативных агентств по дозе радиочастотного облучения расстояние между антенной данного устройства и человеком должно быть не менее 20 см (8 дюймов).

Министерство инноваций, науки и экономического развития Канады

Данное устройство соответствует требованиям промышленных RSS-стандартов Канады для нелицензируемого оборудования, разработанным Министерством инноваций, науки и экономического развития Канады. При эксплуатации следует учитывать следующие два условия:

1. Данный аппарат не должен создавать помехи, и
2. Данный аппарат должен оставаться исправным в наличии любых помех, включая те помехи, которые могут вызвать нарушения в работе.

Innovation, Sciences et Développement économique Canada

Ce produit est conforme aux spécifications techniques d'Innovation, Sciences et Développement économique Canada. Son fonctionnement est soumis aux deux conditions suivantes:

1. Cet appareil ne doit pas causer d'interférences et
2. Il doit accepter toutes les interférences, y compris les celles qui peuvent entraîner un fonctionnement indésirable.

Соответствие требованиям Европейского союза и Европейской экономической зоны



Нанесенный на данное изделие знак CE означает, что оно соответствует применимым директивам ЕС. Полный текст заявления о соответствии нормам ЕС можно размещается по адресу <https://www.xerox.com/en-us/about/ehs>.

Заявление ЕС и других стран о рабочем частотном диапазоне радиопередающих устройств и максимально допустимой РЧ-мощности

Данный радиоприбор передает сигнал в диапазоне 2,4 ГГц (2.412–2.472 ГГц в ЕС) или 5 ГГц (5,15–5,35, 5,47–5,725 в ЕС). Максимальная выходная мощность (ЭИИМ) передатчика, включая антенное усиление, ≤ 20 дБм в обоих диапазонах.

ИНФОРМАЦИОННОЕ СООБЩЕНИЕ О СООТВЕТСТВИИ ТРЕБОВАНИЯМ ФЕДЕРАЛЬНОЙ КОМИССИИ ПО СВЯЗИ США (ФКС)

Проведенные испытания данного изделия подтверждают, что он соответствует требованиям части 15 правил Федеральной комиссией по связи США (ФКС) для цифровых устройств класса «В». При эксплуатации следует учитывать следующие два условия:

1. аппарат не должен создавать помехи;
2. аппарат должен оставаться исправным при наличии любых помех, включая те помехи, которые могут вызвать нарушения в работе.

Нормы ФКС класса «В» предназначены для обеспечения необходимой защиты от помех при использовании данного аппарата в жилых помещениях. Данное оборудование генерирует, использует и может излучать энергию в полосе радиочастот, поэтому при несоблюдении инструкций по установке и эксплуатации оно может стать источником радиопомех. При этом гарантии отсутствия помех в конкретных условиях не предоставляются. Если данное оборудование является источником недопустимых помех приему радио- и телевизионных сигналов, что определяется путем его выключения и включения, можно попробовать устранить помехи, предприняв перечисленные ниже меры.

- Измените ориентацию или расположение принимающей антенны.
- Увеличьте расстояние между оборудованием и принимающим устройством.
- Подключите оборудование к розетке в другой ветви сети электропитания, от которой не питается принимающее устройство.
- За дополнительными рекомендациями обращайтесь по месту приобретения товаров или в сервисный центр.

Производитель не несет ответственности за радио- или телевизионные помехи, вызванные использованием не рекомендованных кабелей или несанкционированными изменениями или модификациями

данного оборудования. В случае несанкционированных изменений или модификаций пользователь может потерять право на использование данного оборудования.



Примечание. Для обеспечения соответствия нормам ФКС по электромагнитным помехам от компьютерных устройств класса В необходимо использовать правильно экранированные и заземленные кабели. Использование другого, не экранированного и не заземленного кабеля может нарушить требования норм ФКС.

За дополнительной информацией по вопросам охраны труда, техники безопасности и окружающей среды, связанным с устройствами и расходными материалами Xerox, обращайтесь:

Веб-сайт: <https://www.xerox.com/en-us/about/ehs>

Телефон (только США и Канада): 1-800-ASK-XEROX (1-800-275-9376)

Эл. почта: EHS-Europe@xerox.com

ЗАЯВЛЕНИЕ О СООТВЕТСТВИИ ТРЕБОВАНИЯМ ПРОГРАММЫ INNOVATION, SCIENCE AND ECONOMIC DEVELOPMENT CANADA

Данный цифровой аппарат класса В соответствует всем требованиям канадского стандарта ICES-003 по устройствам, создающим помехи.

Avis de conformité aux normes de l'Innovation, Sciences et Développement économique Canada

Cet appareil numérique de classe B est conforme aux exigences de la norme canadienne relative aux équipements pouvant causer des interférences NMB-003.

ГЕРМАНИЯ

Blendschutz

Das Gerät ist nicht für die Benutzung im unmittelbaren Gesichtsfeld am Bildschirmarbeitsplatz vorgesehen. Um störende Reflexionen am Bildschirmarbeitsplatz zu vermeiden, darf dieses Produkt nicht im unmittelbaren Gesichtsfeld platziert werden.

Importeur

Xerox GmbH

Hellersbergstraße 2-4

41460 Neuss

Deutschland

ПРАВИЛА ОГРАНИЧЕНИЯ СОДЕРЖАНИЯ ВРЕДНЫХ ВЕЩЕСТВ ДЛЯ ТУРЦИИ

Согласно Статье 7 (d) настоящим подтверждается соответствие аппарата нормативным требованиям ЕЕЕ.

«EEE yönetmeliğine uygundur.»

СООТВЕТСТВИЕ ПРАВИЛАМ ОГРАНИЧЕНИЯ СОДЕРЖАНИЯ ВРЕДНЫХ ВЕЩЕСТВ (УКРАИНА)

Обладнання відповідає вимогам Технічного регламенту щодо обмеження використання деяких небезпечних речовин в електричному та електронному обладнанні, затвердженого постановою Кабінету Міністрів України від 3 грудня 2008 № 1057.

(оборудование соответствует требованиям технического регламента, утвержденного резолюцией Кабинета министров республики Украина от 3 декабря 2008 г. И касающегося ограничения использования определенных опасных веществ в электрическом и электронном оборудовании).

Данные по безопасности материалов

Чтобы получить данные по безопасности материалов, используемых в принтере, посетите веб-сайт:

- Адрес веб-сайта: <https://safety sheets.business.xerox.com/en-us/>
- США и Канада: 1-800-ASK-XEROX (1-800-275-9376)
- В других странах отправьте запрос по адресу электронной почты EHS-Europe@xerox.com

Вторичная переработка и утилизация

Содержание приложения:

Утилизация и переработка изделия	208
Северная Америка	209
Программа Xerox Green World Alliance	210
Директива по обращению с отходами электрического и электронного оборудования (WEEE)	211

Утилизация и переработка изделия

Процедура утилизации принтера и расходных материалов отличается от процедуры утилизации обычных бытовых отходов. За информацией о возможностях утилизации обращайтесь в местные органы власти.

Северная Америка

Компания Хероx реализует программу по возврату, повторному использованию и вторичной переработке оборудования. Чтобы узнать, распространяется ли эта программа на данный аппарат Хероx, обратитесь в региональное представительство компании Хероx (1–800–ASK-XEROX) . Подробная информация об экологических программах компании Хероx содержится по адресу <https://www.xerox.com/en-us/about/ehs>.

Программа Xerox Green World Alliance

Программа Xerox Green World Alliance дает возможность вернуть определенные расходные материалы в Xerox для повторного использования или переработки. Абсолютно все возвращаемые в Xerox пустые картриджи либо используются повторно, либо разбираются для утилизации. Упаковки, используемые для возврата картриджей, также утилизируются.

Чтобы вернуть Xerox картриджи для повторного использования или утилизации, выполните следующие действия:

1. Перейдите на веб-сайт <https://www.xerox.com/office/recycle>.
2. Выберите раздел **Recycling**(Переработка отходов).
3. Выберите вариант возврата.

Директива по обращению с отходами электрического и электронного оборудования (WEEE)



Логотип WEEE обозначает специальные программы и процедуры утилизации электронных изделий в странах Европейского союза. Мы призываем пользователей возвращать изделия для утилизации.

Для получения дополнительной информации о способах утилизации обращайтесь в местный офис продаж.

УВЕДОМЛЕНИЕ ОБ ОТХОДАХ ЭЛЕКТРИЧЕСКОГО И ЭЛЕКТРОННОГО ОБОРУДОВАНИЯ (Индия)



Данное изделие, включая компоненты, расходные материалы, детали и запасные части, соответствует «Нормам по отходам электрического и электронного оборудования (Индия)», которые запрещают использование свинца, ртути, шестивалентного хрома, полибромдифенола или полиброминированных дифенилэфиров в количестве более 0,1 весового процента или кадмия в количестве более 0,01 % весового процента (помимо предусмотренных Нормой исключений).

