

Xerox® VersaLink® C7120/C7125/C7130

Color Multifunction Printer • Imprimante multifonctions couleur •
Stampante multifunzione a colori • Farb-Multifunktionsdrucker •
Equipo multifunción de color • Impressora multifuncional em cores •
Многофункциональный цветной принтер •

Xerox® VersaLink® B7125/B7130/B7135

Multifunction Printer • Imprimante multifonction •
Stampante multifunzione • Multifunktionsdrucker •
Equipo multifunción • Impressora multifuncional •
Многофункциональное устройство •

McAfee Integrity Control Setup Configuration de Contrôle d'intégrité McAfee

- IT** Impostazione del Controllo integrità di McAfee
- DE** Einstellung der McAfee Integrity Control
- ES** Configuración del control de integridad de McAfee
- PT** Configuração do controle de integridade McAfee
- RU** Настройка McAfee Integrity Control

607E42130 Rev A



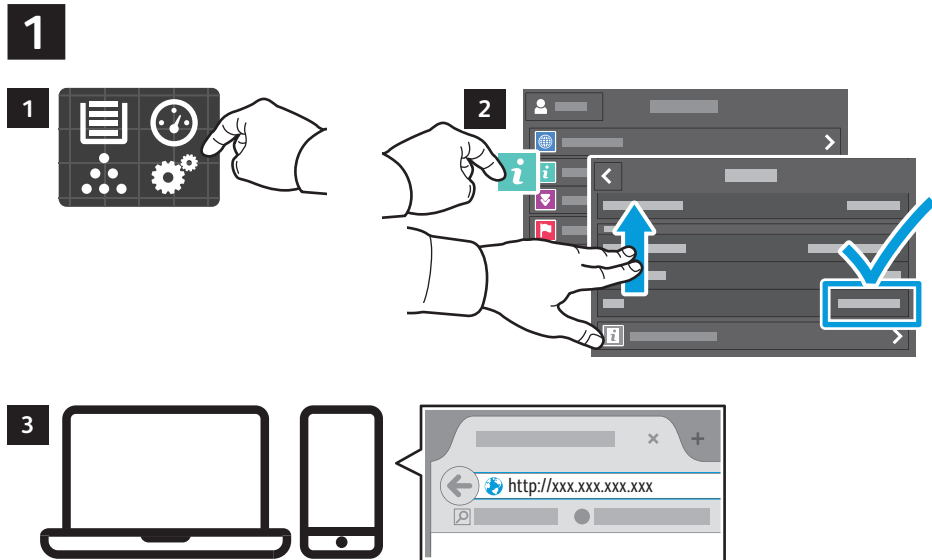

EN Connect to the Embedded Web Server of the printer. In a Web browser, type the IP address of the printer. The network IPv4 address is available on the control panel touch screen. Touch **Device** app > **About**, then scroll down.

FR Connectez-vous au serveur Web intégré de l'imprimante. Dans le navigateur Web, tapez l'adresse IP de l'imprimante. L'adresse IPv4 du réseau est disponible sur l'écran tactile du panneau de commande. Touchez l'application **Périphérique** > **À propos de**, puis faites défiler vers le bas.

IT Collegarsi all'Embedded Web Server della stampante. In un browser Web, digitare l'indirizzo IP della stampante. L'indirizzo IPv4 di rete è disponibile sul touch screen del pannello comandi. Toccare l'app **Dispositivo** > **Informazioni su**, quindi scorrere in basso.

DE Mit dem Embedded Web Server des Druckers verbinden. In einem Webbrowser die IP-Adresse des Druckers eingeben. Die IPv4-Adresse des Netzwerks ist auf dem Touchscreen des Steuerpults verfügbar. **Gerät** > **Info** antippen und dann nach unten scrollen.

ES Conecte con el servidor web integrado (Embedded Web Server) de la impresora. En un navegador web, escriba la dirección IP de la impresora. Encontrará la dirección de red IPv4 en la pantalla táctil del panel de control. Toque la aplicación del **Dispositivo** > **Acerca de** y desplácese hacia abajo.

PT Conecte ao Servidor da Web incorporado da impressora. Em um navegador da Web, digite o endereço IP da impressora. O endereço IPv4 de rede está disponível na tela de seleção por toque do painel de controle. Toque no aplicativo de **Dispositivo** > **Sobre** e depois role para baixo.

RU Подключитесь к встроенному веб-серверу принтера. В веб-браузере впишите IP-адрес принтера. Сетевой IPv4-адрес доступен на сенсорном экране панели управления. Выберите приложение **Устройство** > **О приложении**, а затем прокрутите вниз.



EN Log in as the Admin.

FR Connectez-vous en tant qu'Admin.

IT Accedere come amministratore.

DE Als Administrator anmelden.

ES Conéctese como administrador.

PT Faça login como administrador.

RU Войдите в систему как Администратор.



- EN** Select **Connectivity** > **HTTP**, then select **Enable HTTPS**. Select **OK**, then **Restart Printer**.
- FR** Sélectionnez **Connectivité** > **HTTP**, puis sélectionnez **Activer HTTPS**. Sélectionnez **OK**, puis **Redémarrer l'imprimante**.
- IT** Selezionare **Connettività** > **HTTP**, quindi selezionare **Abilita HTTPS**. Selezionare **OK**, quindi **Riavvia stampante**.
- DE** **Verbindung** > **HTTP** auswählen, dann **HTTPS aktivieren** auswählen. **OK**, auswählen und dann **Drucker neu starten**.
- ES** Seleccione **Conectividad** > **HTTP** y, a continuación, **Activar HTTPS**. Seleccione **Aceptar** y, a continuación, **Reiniciar impresora**.
- PT** Seleccione **Conectividade** > **HTTP** e depois seleccione **Ativar HTTPS**. Seleccione **OK** e **Reiniciar impressora**.
- RU** Выберите **Подключение** > **HTTP**, а затем выберите **Включить HTTPS**. Выберите **OK**, а затем **Перезапустить принтер**.

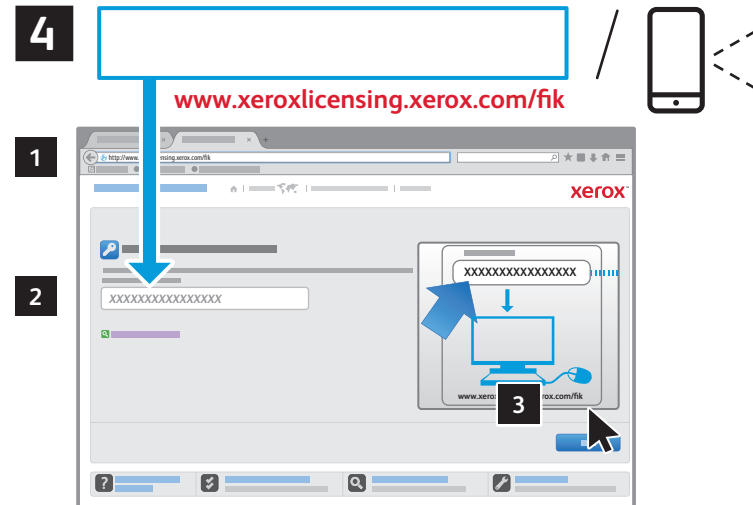

- EN** In a new browser tab, go to the Feature Installation Key (FIK) website and type the activation code shown above, or scan the QR code using your mobile phone. Select **Next**.
- FR** Dans le nouvel onglet du navigateur, accédez au site Web « Clé d'installation de fonction (FIK) » et tapez le code d'activation indiqué ci-dessus, ou scannez le code QR (QR Code) à l'aide de votre téléphone portable. Sélectionnez **Suivant**.
- IT** In una nuova scheda del browser, andare al sito web FIK (Chiave di installazione funzione) e digitare il codice di attivazione mostrato sopra, oppure scansionare il codice QR con il proprio telefono mobile. Selezionare **Avanti**.
- DE** In einer neuen Browser-Registerkarte die Website für den Funktionsinstallationschlüssel (FIK) aufrufen und den oben angezeigten Aktivierungscode eingeben, oder den QR-Code mit Ihrem Mobiltelefon scannen. **Weiter** auswählen.
- ES** En una pestaña del navegador, vaya a la página web de la clave de instalación de funciones (FIK) y escriba el código de activación mostrado arriba, o escanee el código QR con su móvil. Seleccione **Siguiente**.
- PT** Em uma guia do navegador, acesse o site da Web da Chave de instalação de recurso (FIK) e digite o código de ativação mostrado acima, ou digitalize o código QR usando seu celular. Seleccione **Avançar**.
- RU** В новой вкладке браузера перейдите на веб-сайт ключа установки функции (FIK) и впишите указанный ниже код активации или сосканируйте QR-код с помощью своего мобильного телефона. Выберите **Далее**.

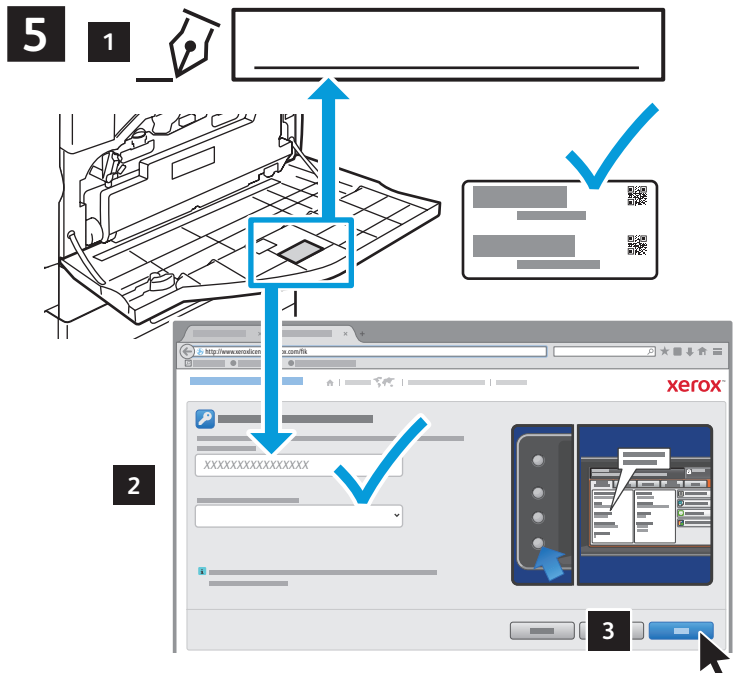

- EN** Inside the front door, locate and note the serial number of the machine. Type the serial number and choose the machine location in the FIK website. Select **Next**.
- FR** À l'intérieur de la porte avant, trouvez et notez le numéro de série de la machine. Tapez le numéro de série et choisissez l'emplacement de la machine sur le site Web FIK. Sélectionnez **Suivant**.
- IT** All'interno dello sportello anteriore, individuare e prendere nota del numero di serie della macchina. Digitare il numero di serie e scegliere l'ubicazione della macchina nel sito Web FIK. Selezionare **Avanti**.
- DE** Die Seriennummer des Geräts an der Innenseite der Vordertür nachschauen und notieren. Die Seriennummer eingeben und den Standort des Geräts auf der FIK-Website wählen. **Weiter** auswählen.
- ES** Dentro de la puerta frontal, localice y anote el número de serie del equipo. Escriba el número de serie y elija la ubicación del equipo en la página web de FIK. Seleccione **Siguiente**.
- PT** Dentro da porta, localize e anote o número de série da máquina. Digite o número de série e escolha o local da máquina no site da Web da FIK. Seleccione **Avançar**.
- RU** Внутри передней дверцы найдите и запишите серийный номер устройства. Впишите серийный номер и выберите местоположение устройства на веб-сайте FIK. Выберите **Далее**.



- EN** Select **Get a New Feature Installation Key**, then note or print the new key provided.
- FR** Sélectionnez **Obtenir une nouvelle clé d'installation de fonction**, puis notez ou imprimez la nouvelle clé fournie.
- IT** Selezionare **Ottieni nuova chiave di installazione funzione**, quindi prendere nota della nuova chiave fornita o stamparla.
- DE** **Einen neuen Funktionsinstallationschlüssel erhalten** auswählen, dann den neuen, bereitgestellten Schlüssel notieren oder ausdrucken.
- ES** Seleccione **Obtener una clave de instalación de funciones nueva** y, a continuación, anote o imprima la nueva clave que se le ha proporcionado.
- PT** Seleccione **Obter uma nova chave de instalação do recurso** e depois anote ou imprima a nova chave fornecida.
- RU** Выберите **Получить новый ключ установки функции**, а затем запишите или распечатайте предоставленный новый ключ.

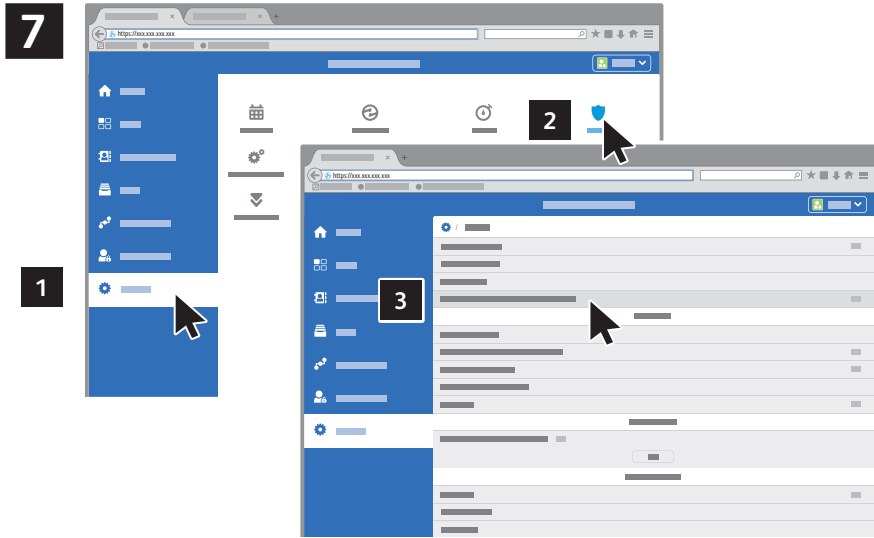

- EN** In the Embedded Web Server, select **System** > **Security** > **Feature Installation Key**.
- FR** Dans le serveur Web intégré, sélectionnez **Système** > **Sécurité** > **Clé d'installation de fonction**.
- IT** In Embedded Web Server, selezionare **Sistema** > **Protezione** > **Chiave di installazione funzione**.
- DE** Im Embedded Web Server **System** > **Sicherheit** > **Funktionsinstallationsschlüssel** auswählen.
- ES** En Embedded Web Server, seleccione **Sistema** > **Seguridad** > **Clave de instalación de funciones**.
- PT** No Servidor da Web incorporado, selecione **Sistema** > **Segurança** > **Chave de instalação do recurso**.
- RU** Во встроенном веб-сервере выберите Система > Безопасность > Ключ установки функции.

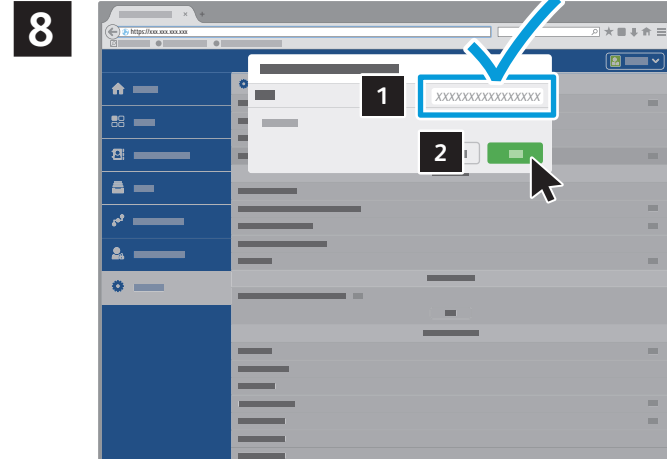

- EN** Type the Feature Installation Key you noted in step 6, then select **OK**.
- FR** Tapez la clé d'installation de fonction que vous avez relevée à l'étape 6, puis sélectionnez **OK**.
- IT** Digitare la Chiave di installazione funzione annotata nel passaggio 6, quindi selezionare **OK**.
- DE** Den in Schritt 6 notierten Funktionsinstallationsschlüssel eingeben und **OK** auswählen.
- ES** Escriba la Clave de instalación de funciones anotada en el paso 6 y, a continuación, seleccione **Aceptar**.
- PT** Digite a Chave de instalação do recurso que você anotou na etapa 6 e depois selecione **OK**.
- RU** Впишите Ключ установки функции, записанный на шаге 6, а затем выберите **OK**.

9

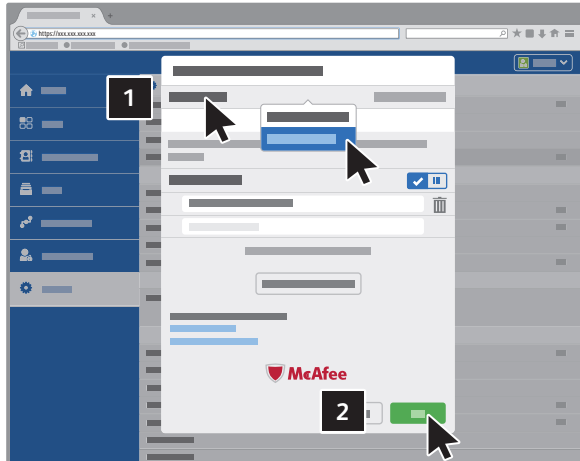

5



- EN** Select **Security Level > Integrity Control**. Select **OK**, then **Restart Printer**.
- FR** Sélectionnez **Niveau de sécurité > Contrôle d'intégrité**. Sélectionnez **OK**, puis **Redémarrer l'imprimante**.
- IT** Selezionare **Livello di protezione > Controllo integrità**. Selezionare **OK**, quindi **Riavvia stampante**.
- DE** **Sicherheitsstufe > Integritätskontrolle** auswählen. **OK**, auswählen und dann **Drucker neu starten**.
- ES** Seleccione **Nivel de seguridad > Control de integridad**. Seleccione **Aceptar** y, a continuación, **Reiniciar impresora**.
- PT** Seleccione **Nível de segurança > Controle de integridade**. Seleccione **OK** e **Reiniciar impressora**.
- RU** Выберите **Уровень безопасности > Integrity Control**. Выберите **OK**, а затем **Перезапустить принтер**.

10

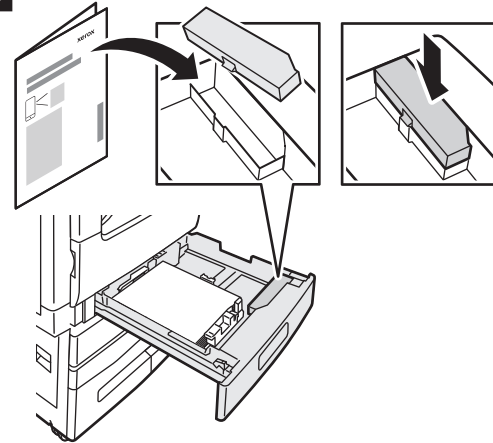

- EN** Do not discard the documentation.
- FR** Ne jetez pas la documentation.
- IT** Conservare questo documento.
- DE** Die Dokumentation aufbewahren.
- ES** No descarte la documentación.
- PT** Não descarte a documentação.
- RU** Документацию следует хранить.

