

## Xerox WorkCentre 3045

Multifunction Printer

Imprimante multifonction

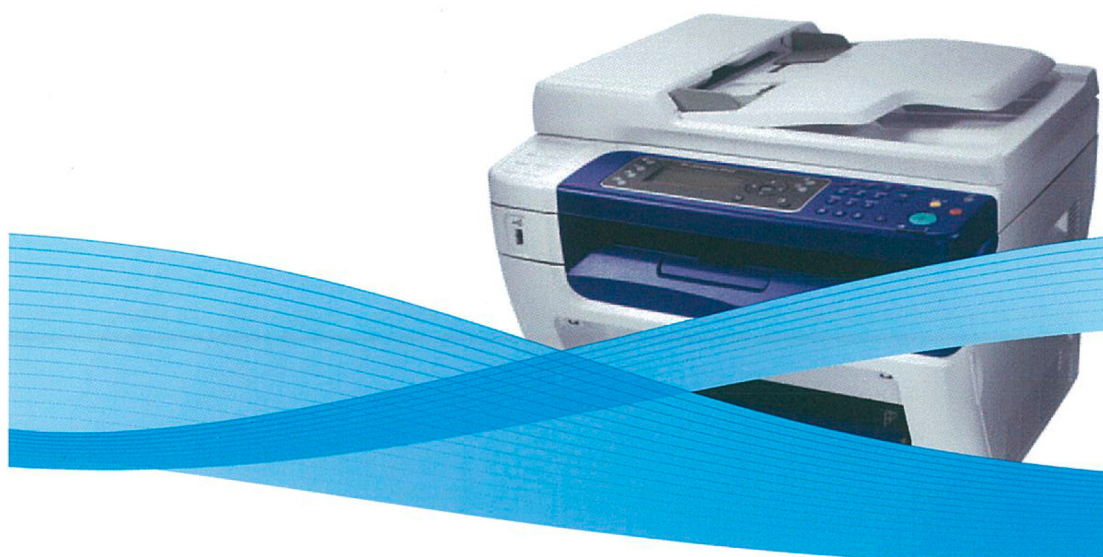
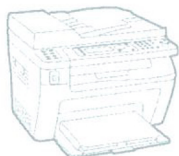

# Xerox® WorkCentre® 3045

## Quick Use Guide

- RU** Русский Краткое руководство пользователя
- KZ** Қазақ Пайдаланушыға арналған қысқаша нұсқау



604E64860 Rev A  
© 2011 Xerox Corporation. All Rights Reserved. XEROX® and XEROX and Design® are trademarks of Xerox Corporation in the United States and/or other countries.

## EN Contents

## RU Содержание

## KZ Мазмұны

EN Printer Basics ..... 4	EN Faxing ..... 26
RU Базовые сведения о принтере	RU Использование факса
KZ Басып шығарғыш туралы негізгі мәліметтер	KZ Факсты пайдалану
EN Printer Tour ..... 4	EN Basic Faxing ..... 28
RU Обзор частей принтера	RU Основы работы с факсом
KZ Басып шығарғыш бөліктерін шолу	KZ Факспен жұмыс негіздері
EN Control Panel ..... 6	EN Troubleshooting ..... 30
RU Панель управления	RU Устранение неисправностей
KZ Басқару панелі	KZ Ақаулықтарды жою
EN Printing ..... 8	EN Paper Jams ..... 30
RU Печать	RU Замятия бумаги
KZ Басып шығару	KZ Қағаздың тұрып қалуы
EN Supported Papers ..... 8	EN More Information ..... Back cover
RU Поддерживаемые типы бумаги	RU Получение дальнейших сведений – Задняя обложка
KZ Қағаздың қолдаулы түрлері	KZ Кейінгі мәліметтерді алу - Артқы мұқаб
EN Basic Printing ..... 10	EN Scanning from a computer using Windows 7 ..... 18
RU Основы печатания	RU Сканирование с компьютера под управлением Windows
KZ Басып шығарудың негіздері	KZ Windows 7 басқаруындағы компьютерден сканерлеу
EN Copying ..... 12	EN Scanning from a computer using Windows XP ..... 20
RU Копирование	RU Сканирование с компьютера под управлением Windows XP
KZ Көшіру	KZ Windows XP басқаруындағы компьютерден сканерлеу
EN Basic Copying ..... 12	EN Scanning from a computer using Macintosh 10.5 and later ..... 22
RU Основы копирования	RU Сканирование с компьютера под управлением Macintosh версии 10.5 и выше
KZ Көшірудің негіздері	KZ 10.5 нұсқауындағы немесе одан жоғары Macintosh басқаруындағы компьютерден сканерлеу
EN Scanning ..... 14	EN Scanning to a USB flash Drive ..... 24
RU Сканирование	RU Сканирование на USB флеш-накопитель
KZ Сканерлеу	KZ USB флеш-жинақтаушықа сканерлеу
EN Scanning to a Computer or FTP Server ..... 16	
RU Сканирование на компьютер или FTP-сервер	
KZ Компьютерген немесе FTP-серверге сканерлеу	

**EN** Printer Tour  
**RU** Обзор частей принтера  
**KZ** Басып шығарғыш бөліктерін шолу

- EN** Automatic Document Feeder (ADF)
- RU** Устройство автоматической подачи документов (УАПД)
- KZ** Құжаттарды автоматты беру құрылғысы (ҚАБҚ)

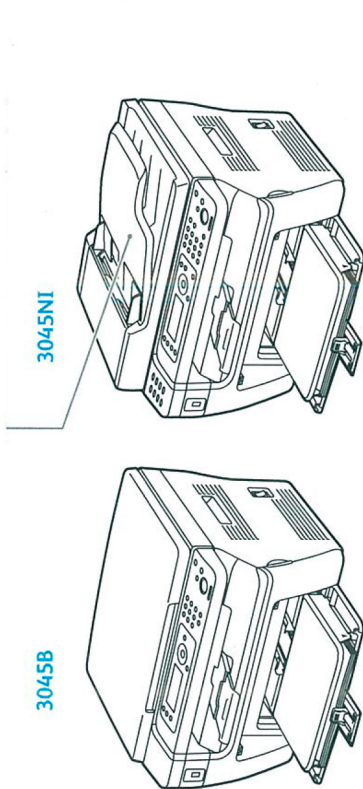

3045NI

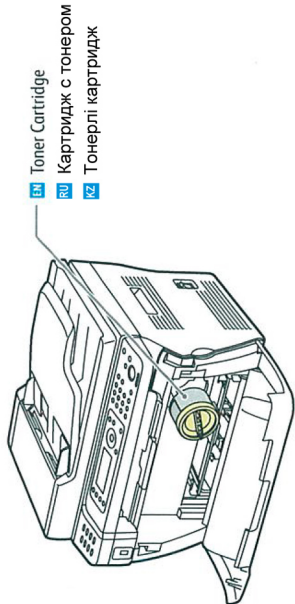

- EN** Toner Cartridge
- RU** Картридж с тонером
- KZ** Тонерлі картридж

- EN** Jam Access
- RU** Дверца для устранения замятия
- KZ** Қағаздың тұрып қалуын жою есікшесі

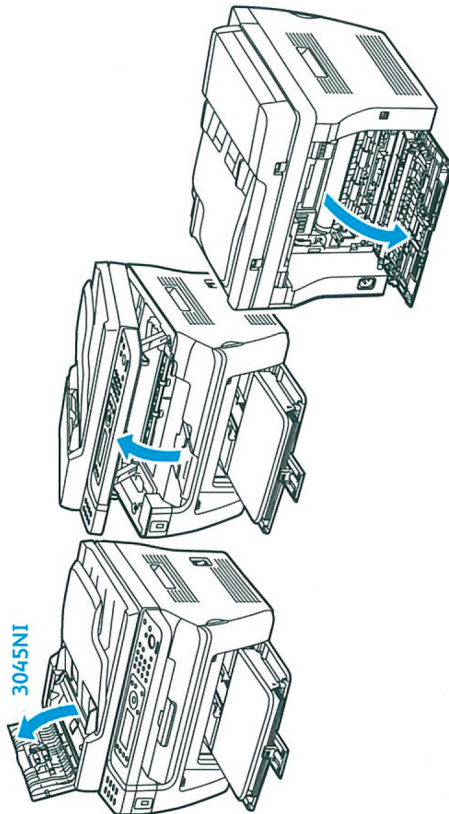

3045NI

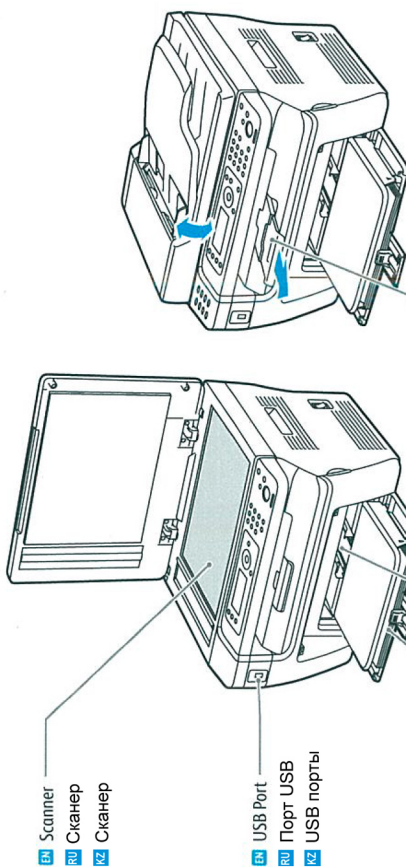

- EN** Scanner
- RU** Сканер
- KZ** Сканер

- EN** USB Port
- RU** Порт USB
- KZ** USB порты

- EN** Main Tray
- RU** Основной лоток
- KZ** Негізгі лоток

- EN** Bypass Tray
- RU** Обходной лоток
- KZ** Айналма науа

- EN** Exit Tray
- RU** Лоток выдачи
- KZ** Шығару науасы



**EN** For ordering supplies, contact your local reseller, or visit the Xerox® Supplies website [www.xerox.com/office/WC3045supplies](http://www.xerox.com/office/WC3045supplies).

**RU** Для заказа расходных материалов свяжитесь с вашим торговым посредником либо посетите веб-страницу Xerox® Supplies [www.xerox.com/office/WC3045supplies](http://www.xerox.com/office/WC3045supplies).

**KZ** Шығын материалдарына тапсырыс беру үшін сауда делдалыңызбен байланысыңыз немесе [www.xerox.com/office/WC3045supplies](http://www.xerox.com/office/WC3045supplies) сілтемесі арқылы Xerox® Supplies веб-парағына кіріп шығыңыз.

- EN Select copy, scan, print, or fax\*
- RU Выбор функций копирования, сканирования, печати или использования факса\*
- KZ Көшіру, сканерлеу, басып шығару немесе факсты пайдалану атқарымдарын таңдау\*

- EN Alphanumeric keypad
- RU Буквенно-цифровая клавиатура
- KZ Әріптік-цифрлық пернетақта

- EN Redial a fax, or enter a pause
- RU Повторный набор номера факса или вставка паузы
- KZ Факс нөмірін қайта теру немесе үзіліс қосу

- EN Display job status
- RU Состояние задачи
- KZ Тапсырма күйі

- EN Enter the system menu
- RU Системные меню
- KZ Жүйелік мәзірлер

- EN One touch fax numbers
- RU Номера экспресс-набора факса
- KZ Факстың экспресс-теру нөмірлері

- EN Access fax directories
- RU Каталог номеров факса
- KZ Факс нөмірлер каталогы

- EN Power Saver on, off
- RU Вкл./Выкл. энергосберегающего режима
- KZ Энергияны үнемдеу режимін қосу/сөндіру

- EN Clear all changed settings
- RU Сброс всех изменений в настройках
- KZ Баптаулардың барлық өзгерістерін алып тастау

- EN Arrow buttons scroll up, down, forward, and back through the menu
- RU Кнопки со стрелками для прокручивания пунктов меню вверх, вниз, вперед и назад
- KZ Мәзір баттарын жоғары, төмен, алға және артқа айналдыру үшін тілшелі баттырмалар



- EN OK button accepts the menu selection
- RU Кнопка OK для подтверждения выбора меню
- KZ Мәзір таңдауын растау үшін OK баттырмасы



- EN Back/Return button goes up one level in the menu
- RU Кнопка «Назад» для возврата в меню на уровень выше
- KZ Мәзірдегі жоғары деңгейге оралу үшін «Артқа» баттырмасы

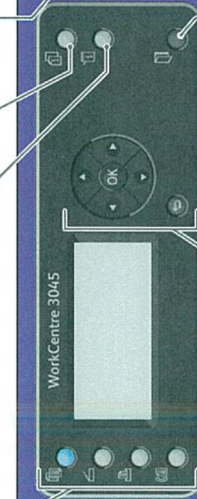

- EN Clear a character
- RU Удаление символа
- KZ Белгіні жою

- EN Access the address book
- RU Адресная книга
- KZ Мекен-жайлар кітабы

- EN Cancel the current job
- RU Отмена текущей задачи
- KZ Ағымдағы тапсырманы жою

- EN Start a copy, scan, print, or fax\* job
- RU Запуск задачи копирования, сканирования, печати или отправки факса\*
- KZ Көшіру, сканерлеу, басып шығару немесе факс жіберу тапсырмасын іске қосу\*

## Supported Papers

- Поддерживаемые типы бумаги
- Қағаздың қолдаулы түрлері

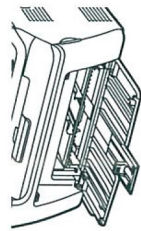

1

- Main Tray
- Основной лоток
- Негізгі неау

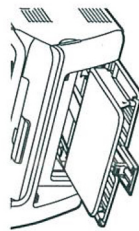

2

- Bypass Tray
- Обходной лоток
- Айналма неау

1 2

60–163 g/m<sup>2</sup>  
(16 lb. Bond–60 lb. Cover)

Letter	8.5 x 11 in.
Legal	8.5 x 14 in.
Executive	7.25 x 10.5 in.
Folio	8.5 x 13 in.
A4	210 x 297 mm
A5	148 x 210 mm
B5 JIS	182 x 257 mm

Monarch	3.9 x 7.5 in.
No.10	4.1 x 9.5 in.
DL	110 x 220 mm
C5	162 x 229 mm



- Custom
- Нестандартный
- Стандартты емес

W: 76.2–215.9 mm (3–8.5 in.)  
L: 127–355.6 mm (5–14 in.)



[www.xerox.com/paper](http://www.xerox.com/paper) (U.S./Canada)  
[www.xerox.com/europaper](http://www.xerox.com/europaper)

## 3045NI

60–105 g/m<sup>2</sup>  
(16–28 lb. Bond)

X: 148–216 mm (5.8–8.5 in.)  
Y: 210–355.6 mm (8.3–14.0 in.)



## Printing Impression



- When loading paper: Confirm or select the correct type and size on the control panel
- При загрузке бумаги подтвердите либо укажите правильный тип и размер на панели управления
- Қағазды жүктеу кезінде басқару панелінде дұрыс түр мен өлшемді растаңыз немесе көрсетіңіз

60–90 g/m<sup>2</sup>  
(16–24 lb. Bond)

- Plain
- Обычная
- Жай

91–105 g/m<sup>2</sup>  
(24–28 lb. Bond)

- Bond
- Бумага высокого сорта
- Жоғары сұрылты қағаз

100–163 g/m<sup>2</sup>  
(28 lb. Bond–60 lb. cover)

- Light Card
- Тонкая картонка
- Жұқа картонка

LW Gloss Card

- Тонкая глянцевая картонка
- Жұқа жылтыр картонка



Macintosh

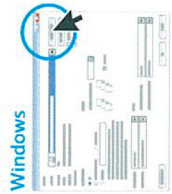

Windows



- Select printing options in the Xerox® print driver
- Задайте настройки печати в окне драйвера печати Xerox®
- Xerox® басып шығару драйверінің терезесінде басып шығару баптауларын беріңіз

**EN Basic Printing**

**RU Основы печатания**

**KZ Басып шығарудың негіздері**

**1**

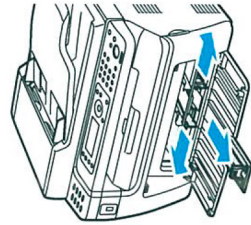

**2**

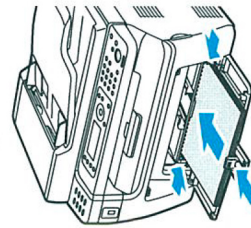

**3**



**Windows**

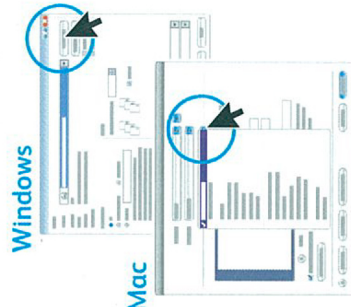

**Mac**



**1**

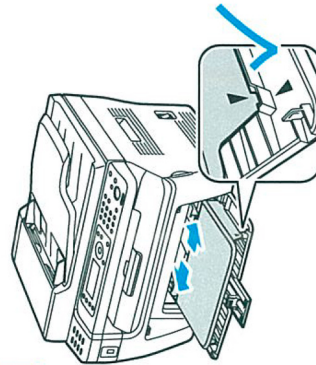

**2**

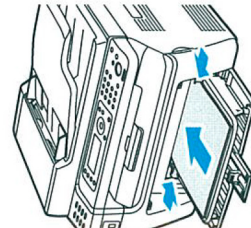

**EN** Paper loaded in the Bypass Tray is always used first.

**RU** Бумага, загруженная в обходной лоток, всегда используется первой.

**KZ** Айналма науасына жүктелген қағаз әрқашан бірінші болып пайдаланылады.

**Printing Impression**

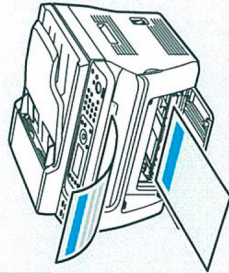

**Windows**



**1**

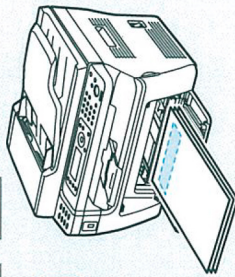

**2**

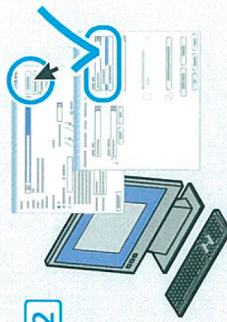

**3**

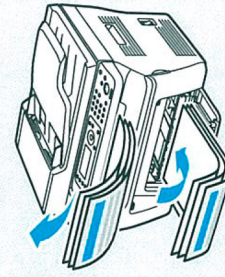

**4**

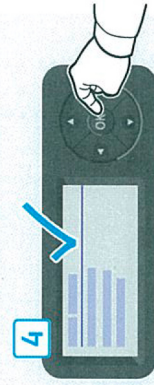

**EN** Confirm or change size and type settings. When printing, select printing options in the print driver.

**RU** Подтвердите или измените настройки типа и размера. При печати установите настройки печати в окне драйвера.

**KZ** Түр мен өлшем баптауларын растаңыз немесе өзгертіңіз. Басып шығару кезінде драйвер терезесінде басып шығару баптауларын орнатыңыз.

**EN Basic Copying**  
**RU Основы копирования**  
**KZ Көшіру негіздері**

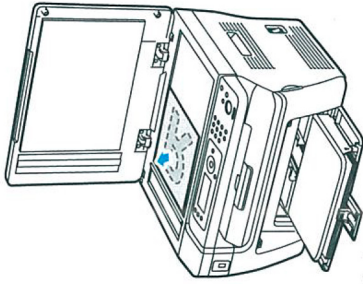

**1**

- EN** Load the original
- RU** Положите оригинал
- KZ** Түпнұсқаны қойыңыз

**3045NI**  
 60–105 g/m<sup>2</sup>  
 (16–28 lb. Bond)

X: 148–216 mm (5.8–8.5 in.)  
 Y: 210–355.6 mm (8.3–14.0 in.)

**Copying**  
**Copye**

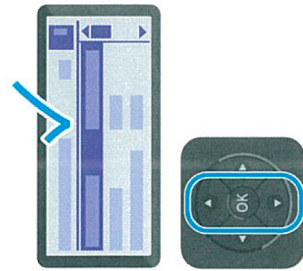

**4**

- EN** Navigate the menus to select copying options
- RU** Откройте меню, чтобы выбрать настройки копирования
- KZ** Көшіру баптауларын таңдау үшін мәзірді ашыңыз



**5**

- EN** Press the Start button
- RU** Нажмите кнопку Start
- KZ** Start батырмасын басыңыз



**2**

- EN** Press the Copy button
- RU** Нажмите кнопку Copy
- KZ** Copy батырмасын басыңыз

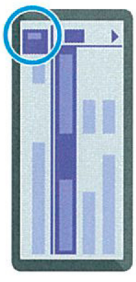

**3**



- EN** Select the number of copies
- RU** Укажите число копий
- KZ** Көшірмелердің санын көрсетіңіз

**Copying**  
**Copie**



- EN** The Clear All button restores default settings.
- RU** Кнопка Clear All восстанавливает исходные настройки.
- KZ** Clear All батырмасы бастапқы баптауларды қалпына келтіреді



[www.xerox.com/office/WC3045docs](http://www.xerox.com/office/WC3045docs)

**EN** See: User Guide > Copying  
**RU** См.: Рук-во пользователя > Копирование  
**KZ** Қараңыз: Пайдаланушы нұсқауы > Көшіру

**EN Scanning**  
**RU Сканирование**  
**KZ Сканерлеу**

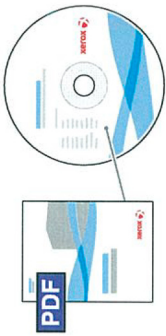

[www.xerox.com/office/WC3045docs](http://www.xerox.com/office/WC3045docs)

**EN** Connected with USB you can send scanned files from the printer control panel to a connected computer. You can also scan from a connected computer. Connected with Ethernet you can send scanned files from the printer control panel to a computer or FTP server on the network. Using Windows XP or later you can scan from a computer on the network. To set up scanning for your connection, see the *User Guide > Installation and Setup > Setting up Scanning*.

**RU** Подключившись через порт USB к компьютеру, можно отправлять отсканированные файлы на него с панели управления принтера. Сканирование также можно запускать с подключенного компьютера. Подключившись через порт Ethernet, отсканированные файлы можно отправить с панели управления на компьютер или FTP-сервер по сети. В системах начиная с Windows XP сканирование можно выполнять с компьютера по сети. Инструкции по настройке сканирования для своего сетевого подключения см. в «Руководстве пользователя», в главе «Установка и настройка» > «Настройка сканирования».

**KZ** Компьютерге USB порты арқылы қосыла отырып, оған басып шығарыштың басқару панелінен сканерленген файлдарды жіберуге болады. Сканерледі сондай-ақ қосылған компьютерден де іске қосуға болады. Ethernet порты арқылы қосыла отырып, сканерленген файлдарды басқару панелінен компьютерге немесе желі арқылы FTP-серверге жіберуге болады. Windows XP-ден бастап жүйелерден сканерледі компьютерден желі арқылы орындауға болады. Өзіңіздің желілік қосылымыңыз үшін сканерледі баптау нұсқаулықтарын «Пайдаланушыға арналған нұсқаудағы», «Орнату және баптау» > «Сканерледі баптау» тарауынан қараңыз.

**Scanning**  
**Numerisation**

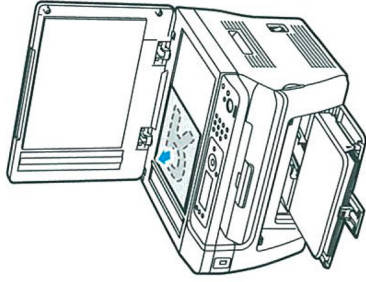

**EN** Loading the original  
**RU** Загрузка оригинала  
**KZ** Түпнұсқаны жүктеу

**3045NI**  
 60–105 g/m<sup>2</sup>  
 (16–28 lb. Bond)  
 X: 148–216 mm (5.8–8.5 in.)  
 Y: 210–355.6 mm (8.3–14.0 in.)

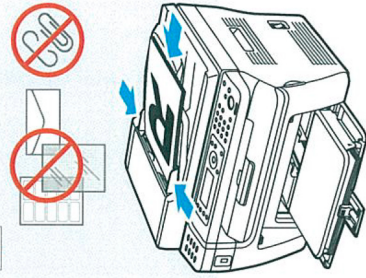

**Scanning**  
**Numerisation**



- EN Scanning to a Computer or FTP Server
- RU Сканирование на компьютер или FTP-сервер
- KZ Компьютерге немесе FTP-серверге сканерлеу

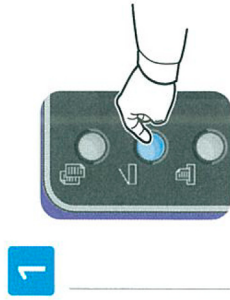

1

- EN Press the Scan button
- RU Нажмите кнопку Scan
- KZ Scan батырмасын басыңыз

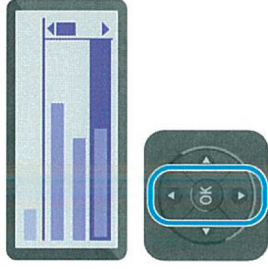

2

- EN Scroll to Scan to Network, press OK twice
- RU Откройте меню Scan to Network (Сканирование в сеть), нажмите OK дважды
- KZ Scan to Network (Желіге сканерлеу) мезірін ашыңыз, екі рет OK басыңыз

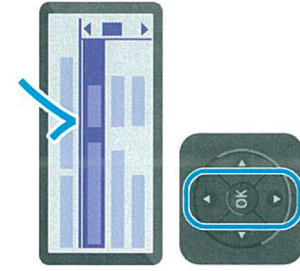

5

- EN Navigate the menus to select scanning options
- RU Откройте меню, чтобы выбрать настройки сканирования
- KZ Сканерлеу баптауларын таңдау үшін мезірді ашыңыз



6

- EN Press the Start button
- RU Нажмите кнопку Start
- KZ Start батырмасын басыңыз

Scanning Numerisation

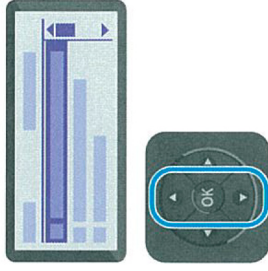

4

- EN Scroll to select the folder or server, then press OK
- RU С помощью клавиш прокрутки выберите папку или сервер, нажмите OK
- KZ Айналдыру пернелерінің көмегімен буманы не серверді таңдаңыз, OK басыңыз

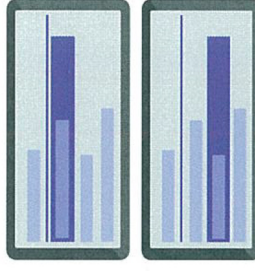

3

- EN Scroll to select Computer (Network) or Server (FTP), then press OK
- RU С помощью клавиш прокрутки выберите Computer (Network) (Компьютер (Сеть)) или Server (FTP) (Сервер (FTP)), затем нажмите OK
- KZ Айналдыру пернелерінің көмегімен Computer (Network) (Компьютер (Желі)) немесе Server (FTP) (Сервер (FTP)) таңдаңыз, OK басыңыз





EN The Clear All button restores default settings.

RU Кнопка Clear All восстанавливает исходные настройки.

KZ Clear All батырмасы бастапқы баптауларды қалпына келтіреді.



### Scanning from a Computer using Windows 7

Сканирование с компьютера под управлением Windows 7

Windows 7 басқаруындағы компьютерден сканерлеу

**1**

EN Launch Windows Fax and Scan application, then click **New Scan**

RU Запустите приложение **Windows Fax and Scan** и нажмите **New Scan** (Новое сканирование)

KZ **Windows Fax and Scan** қосымшасын іске қосыңыз және **New Scan** (Жаңа сканерлеу) басыңыз

**2**

EN Confirm the scanner

RU Укажите нужный сканер

KZ Қажетті сканерді белгілеңіз

**3**

EN Click **Preview**, and confirm or change settings

RU Нажмите **Preview**, подтвердите либо измените настройки

KZ **Preview** басыңыз, баптауларды растаңыз не өзгертіңіз

**4**

EN Click **Scan**

RU Нажмите **Scan**

KZ **Scan** басыңыз

Scanning  
Numérisation

Scanning  
Numérisation

**3045NI**

EN The ADF cannot preview

RU Предварительный просмотр в УАПД невозможен

KZ ҚАБҚ ішінде алдын ала қарау қол жетімсіз

## EN Scanning from a Computer using Windows XP

- RU Сканирование с компьютера под управлением Windows XP
- KZ Windows XP басқаруындағы компьютерден сканерлеу



1

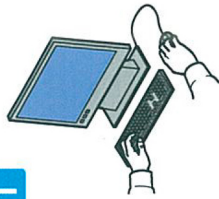

- EN Launch the scan application (import method can vary)
- RU Запустите приложение для сканирования (метод импортирования может меняться)
- KZ Сканерлеуге арналған қосымшаны іске қосыңыз (импорттау әдісі өзгеруі мүмкін)

2

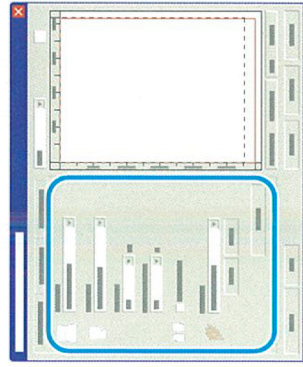

- EN Select the scan settings
- RU Выберите параметры сканирования
- KZ Сканерлеу параметрлерін таңдаңыз

3

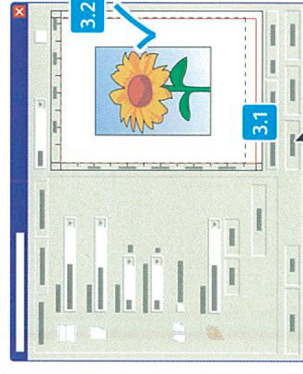

- EN Click Preview and select the scan area
- RU Нажмите Preview и выберите область сканирования
- KZ Preview басыңыз және сканерлеу аумағын таңдап

4

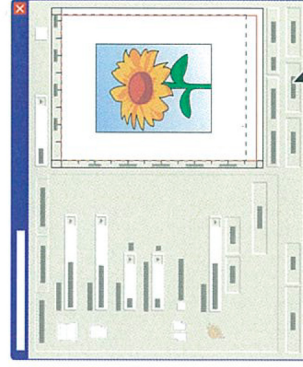

- EN Click Scan
- RU Нажмите Scan
- KZ Scan басыңыз

Scanning  
Numerisation

Scanning  
Numerisation

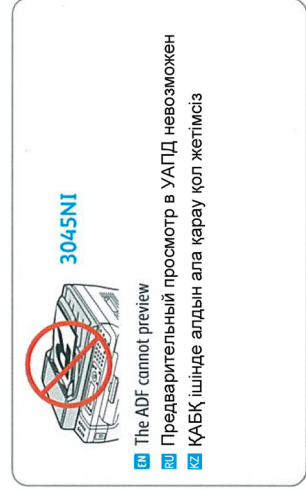



EN Scanning from a Computer using Macintosh 10.5 and later  
RU Сканирование с компьютера под управлением Macintosh версии 10.5 и выше  
KZ 10.5 нұсқауындағы немесе одан жоғары Macintosh басқаруындағы компьютерден сканерлеу

1

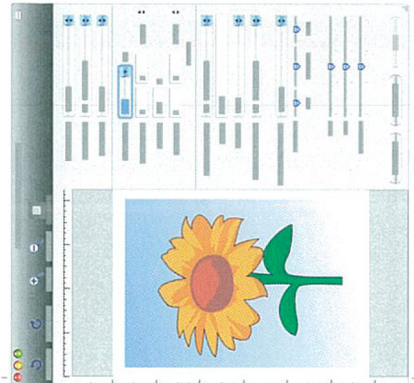

- EN Launch Image Capture application
- RU Запустите приложение Image Capture
- KZ Image Capture қосымшасын іске қосыңыз

2

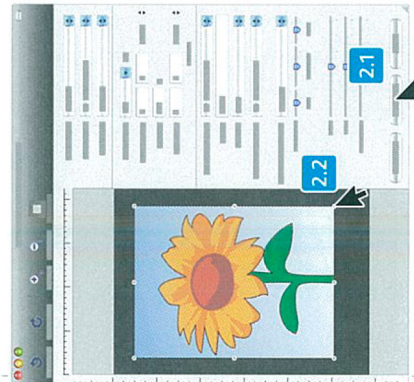

- EN Click Overview, and select the scan area
- RU Нажмите Overview, выберите область сканирования
- KZ Overview басыңыз, сканерлеу аумағын таңдаңыз

3

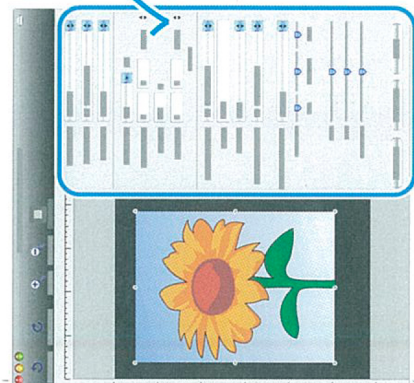

- EN Confirm or change other scan settings
- RU Подтвердите или измените другие настройки сканирования
- KZ Сканерлеудің басқа баптауларын растаңыз не өзгертіңіз

4

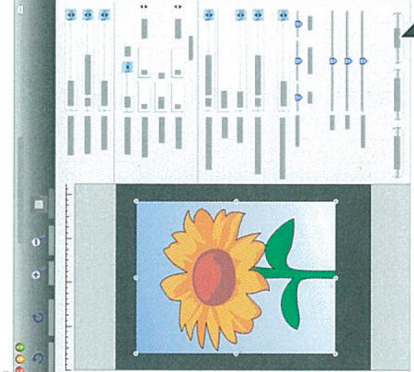

- EN Click Scan
- RU Нажмите Scan
- KZ Scan басыңыз

Scanning  
Numérisation

Scanning  
Numérisation

EN The ADF cannot preview  
RU Предварительный просмотр в УАПД невозможен  
KZ ҚАБҚ ішінде алдын ала қарау қол жетімсіз

## EN Scanning to a USB Flash Drive

- RU Сканирование на USB флеш-накопитель
- KZ USB флеш-жинақтаушыныя сканерлеу

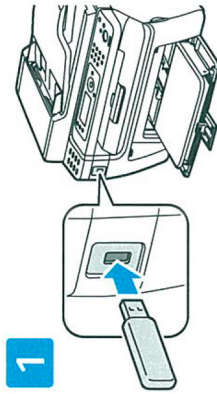

1

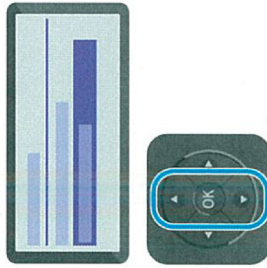

2

- EN Scroll to Scan to USB Memory, press **OK** twice
- RU С помощью кнопок прокрутки выберите **Scan to USB Memory**, нажмите **OK** дважды
- KZ Айналдыру батырмаларының кемегімен **Scan to USB Memory** таңдаңыз және екі рет **OK** басыңыз

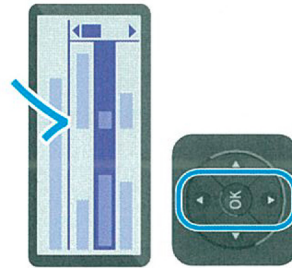

5

- EN Navigate the menus to select scanning options
- RU Выберите в меню опции сканирования
- KZ Мәзірде сканерлеу опцияларын таңдаңыз



6

- EN Press the **Start** button
- RU Нажмите кнопку **Start**
- KZ **Start** батырмасын басыңыз

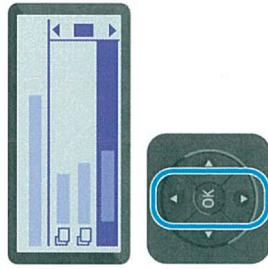

3

- EN Scroll to select the destination, press **OK**
- RU С помощью кнопок прокрутки выберите место для сохранения, нажмите **OK**
- KZ Айналдыру батырмаларының кемегімен сақтау орнын таңдаңыз, **OK** басыңыз

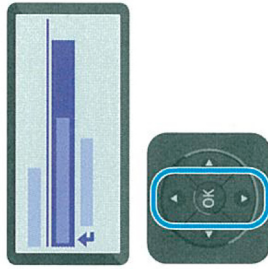

4

- EN Confirm the destination, press **OK**
- RU Подтвердите место для сохранения, нажмите **OK**
- KZ Сақтау орнын растаңыз, **OK** басыңыз

## Scanning

## Scanning



- EN The **Clear All** button restores default settings.
- RU Кнопка **Clear All** восстанавливает исходные настройки.
- KZ **Clear All** батырмасы бастапқы баптауларды қалпына келтіреді.

## Faxing

- Использование факса
- Факсты пайдалану

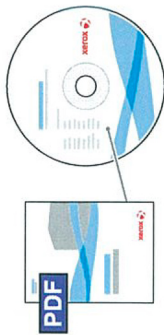

[www.xerox.com/office/WC3045docs](http://www.xerox.com/office/WC3045docs)

You can enter fax numbers manually or store them in an address book. To set up an address book see the *User Guide > Faxing > Using the Fax Address Book*.

You can send a fax directly from a computer. See the *User Guide > Faxing*. To set up fax, see the *User Guide > Setting Up Faxing*.

- Номера факсов можно либо вводить вручную, либо хранить в адресной книге. Инструкции по настройке адресной книги см. в «Руководстве пользователя» в главе «Использование факса» > «Использование адресной книги факса». Факс можно отправлять прямо с компьютера. См. «Руководство пользователя» > «Использование факса». Инструкции по настройке факса см. в «Руководстве пользователя» в главе «Настройка факса». Факс немірлерін колмен енгізуге немесе мекен-жайлар кітабында сақтауга болады. Мекен-жайлар кітабын баптау бойынша нұсқаулықтар «Пайдаланушыға арналған нұсқаудағы» «Факсты пайдалану» > «Факстың мекен-жайлар кітабын пайдалану» тарауынан қараңыз. Факсты компьютерден тікелей жіберуге болады. «Пайдаланушыға арналған нұсқау» > «Факсты пайдалану» қараңыз. Факсты баптау бойынша нұсқаулықтарды «Пайдаланушыға арналған нұсқаудағы» «Факсты баптау» тарауынан қараңыз.

- Loading the original
- Загрузка оригинала
- Түпнұсқаны жүктеу

**3045NI**  
60–105 g/m<sup>2</sup>  
(16–28 lb. Bond)  
X: 148–216 mm (5.8–8.5 in.)  
Y: 210–355.6 mm (8.3–14.0 in.)

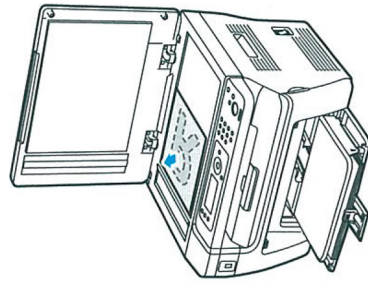
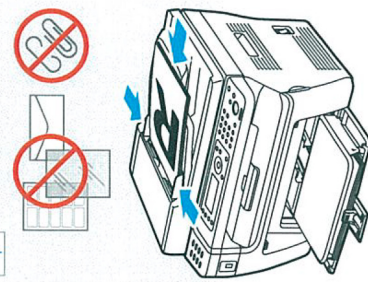

## Basic Faxing

- EN Основы работы с факсом
- KZ Факспен жұмыс негіздері

1



- EN Press the Fax button
- RU Нажмите кнопку **Fax**
- KZ **Fax** батырмасын басыңыз

2

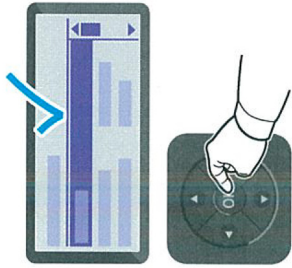

- EN Select Fax to
- RU Выберите **Fax to** (Отправить факс ...)
- KZ **Fax to** (Факсты жіберу...) таңдаңыз

3

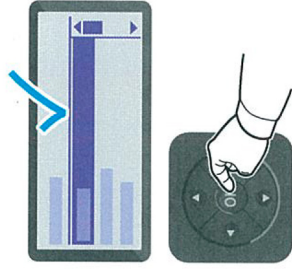

- EN Select **Clear All**
- RU Выберите **Clear All** (Клавиатура)
- KZ **Clear All** (Пернетақта) таңдаңыз

4

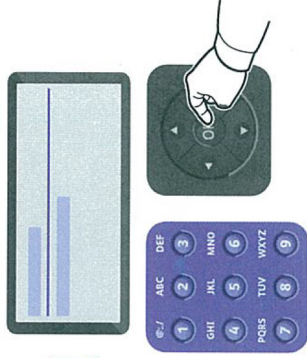

- EN Enter a Fax number, press **OK**
- RU Введите номер факса и нажмите **OK**
- KZ Факс нөмірін енгізіңіз **OK** басыңыз

5

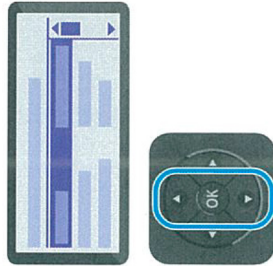

- EN Confirm Fax number, change other settings if desired
- RU Подтвердите номер, при необходимости измените другие настройки
- KZ Нөмірді растаңыз, қажет болған жағдайда басқа баптауларды өзгертіңіз

6



- EN Press **OK**, then the **Start** button
- RU Нажмите **OK**, затем – кнопку **Start**
- KZ **OK** басыңыз, содан кейін - **Start** батырмасын

Faxing  
Téléscope



- EN The **Clear** button clears characters.
- RU Кнопка **Clear** удаляет введенные символы.
- KZ **Clear** батырмасы енгізілген белгілерді жояды.



- EN The **Clear All** button restores default settings.
- RU Кнопка **Clear All** восстанавливает исходные настройки.
- KZ **Clear All** батырмасы бастапқы баптауларды қалпына



**Paper Jams**

Замятия бумага

Қағаздың тұрып қалуы

1

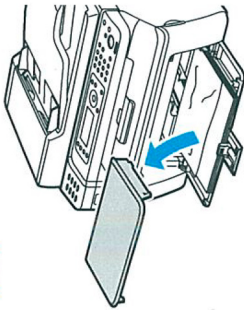

2

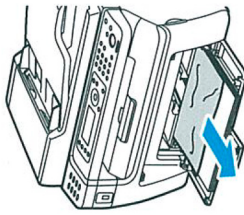

3

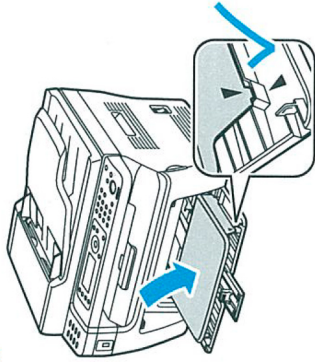

1

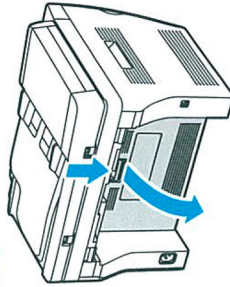

2

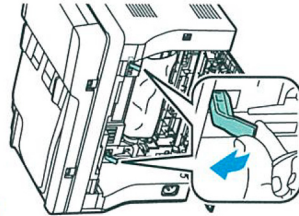

3

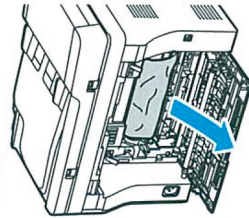

4

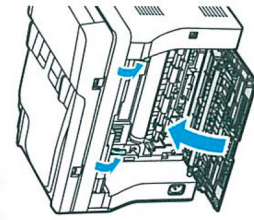

[www.xerox.com/office/WC3045docs](http://www.xerox.com/office/WC3045docs)

See: *User Guide* > *Troubleshooting*

См.: «Руководство пользователя» > «Поиск неисправностей»

Қараңыз: «Пайдаланушыға арналған нұсқау» > «Ақаулықтарды іздеу»

3045NI

1

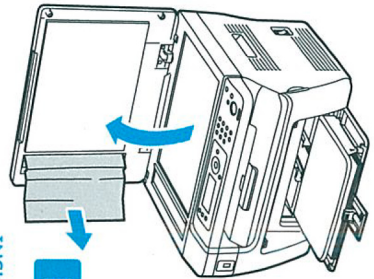

2



3

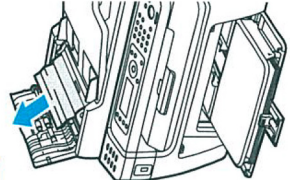

4

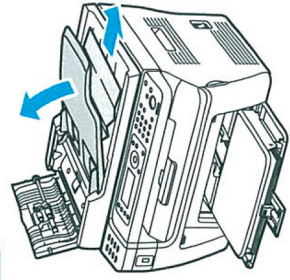



**EN** More Information

**RU** Получение дальнейших сведений

**KZ** Кейінгі мәліметтерді алу



[www.xerox.com/office/WC3045support](http://www.xerox.com/office/WC3045support)

[www.xerox.com/msds](http://www.xerox.com/msds) (U.S./Canada)

[www.xerox.com/environment\\_europe](http://www.xerox.com/environment_europe)

[www.xerox.com/office/businessresourcecenter](http://www.xerox.com/office/businessresourcecenter)

[www.xerox.com/office/WC3045support](http://www.xerox.com/office/WC3045support)

- EN** • Printer drivers and utilities
- User manuals and instructions
- Online Support Assistant
- Safety specifications (in *User Guide*)

**RU** Драйверы и утилиты для принтера  
Руководства и инструкции  
Онлайн-поддержка  
Правила техники безопасности  
(в «*Руководстве пользователя*»)

**KZ** Басып шығарғыштың драйверлері және утилиталары  
Нұсқаулар және нұсқаулықтар  
Онлайн қолдау  
Қауіпсіздік техникасының ережелері  
(«*Пайдаланушыға арналған нұсқауда*»)

[www.xerox.com/msds](http://www.xerox.com/msds) (U.S./Canada)

[www.xerox.com/environment\\_europe](http://www.xerox.com/environment_europe)

- EN** Material Safety Data Sheets
- RU** Сертификаты безопасности материалов
- KZ** Материалдар қауіпсіздігінің сертификаттары

[www.xerox.com/office/businessresourcecenter](http://www.xerox.com/office/businessresourcecenter)

- EN** Templates, tips, and tutorials
- RU** Образцы, советы и пособия
- KZ** Үлгілер, кеңестер және оқу құралдары

**DE** **Lärmemission**

Maschinenlärminformations-Verordnung 3.  
GPSGV: Der höchste Schalldruckpegel beträgt  
70 dB(A) oder weniger gemäß EN ISO 7779.

**Importeur**

Xerox GmbH  
Hellersbergstraße 2-4  
41460 Neuss  
Deutschland

[www.xerox.com/office/WC3045support](http://www.xerox.com/office/WC3045support)