

## Office-Finisher LX

# Benutzerhandbuch



Microsoft, MS-DOS, Windows, Windows NT, Microsoft Network und Windows Server sind Marken oder eingetragene Marken der Microsoft Corporation in den USA und/oder anderen Ländern.

Novell, NetWare, IntranetWare und NDS sind eingetragene Marken von Novell, Inc. in den USA und anderen Ländern.

Adobe, Acrobat, PostScript, PostScript3 und PostScript Logo sind Marken von Adobe Systems Incorporated.

Apple, AppleTalk, EtherTalk, LocalTalk, Macintosh, MacOS und TrueType sind eingetragene Marken von Apple Computer, Inc. in den USA und anderen Ländern.

HP, HPGL, HPGL/2 und HP-UX sind eingetragene Marken der Hewlett-Packard Corporation.

Alle Produktnamen sind Marken der jeweiligen Eigentümer.

Bei Problemen mit der Festplatte des Geräts können die darauf gespeicherten Daten verloren gehen. Xerox übernimmt keine Verantwortung für direkte oder indirekte Schäden aus solchen Datenverlusten. Xerox übernimmt keine Verantwortung für Geräteausfälle aufgrund von Computerviren oder Hacking. Wichtig(1): Dieses Handbuch ist urheberrechtlich geschützt. Alle Rechte vorbehalten.

Gemäß dem Urheberrechtsgesetz darf dieses Handbuch ohne schriftliche Genehmigung des Verlegers weder ganz noch teilweise kopiert werden.(2) Teile dieses Handbuchs können ohne Vorankündigung geändert werden.(3) Wir begrüßen jede Anmerkung zu Zweideutigkeiten, Fehlern, Auslassungen oder fehlenden Seiten.(4) Niemals Arbeiten am Gerät durchführen, die nicht ausführlich in diesem Handbuch beschrieben sind. Unbefugter Betrieb kann zu Störungen oder Unfällen führen.

Xerox übernimmt keine Haftung für Probleme, die aus dem unbefugten Betrieb des Geräts hervorgehen.

Der Export dieses Produkts unterliegt einer strengen Kontrolle in Übereinstimmung mit den japanischen Devisen- und Außenhandelsgesetzen und den Restriktionsbestimmungen der USA.

Xerox und Ethernet sind eingetragene Marken.

---

# Inhaltsverzeichnis

<b>Übersicht über das Gerät</b>	<b>1-2</b>
<b>Anzeige „Ausgabe“</b>	<b>1-4</b>
<b>Installieren des Fachaufsatzes</b>	<b>1-5</b>
<b>Nachfüllen von Heftklammern im automatischen Hefter</b>	<b>1-6</b>
<b>Nachfüllen von Heftklammern im Booklet Maker</b>	<b>1-8</b>
<b>Beheben von Heftklammerstaus</b>	<b>1-10</b>
<b>Beheben von Materialstaus</b>	<b>1-14</b>
<b>Entleeren des Locherabfallbehälters</b>	<b>1-17</b>

## Übersicht über das Gerät

Der Office-Finisher LX ist ein optionales Gerät zum Heften von Ausdrucken oder Kopien.

Mit dem optionalen Booklet Maker kann die Ausgabe gelocht und gefalzt werden.

Auf der folgenden Seite werden die einzelnen Komponenten und Optionen des Office-Finisher LX erläutert.

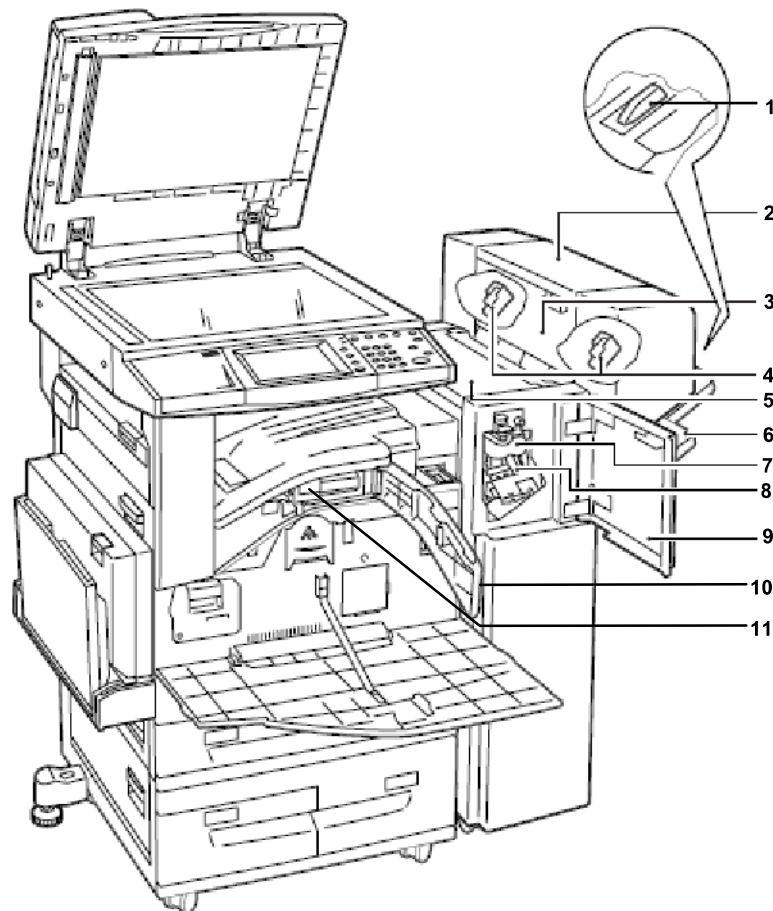

- 
- |  |   |
|--|---|
| <b>1. Fachaufsatz</b>                            | Für die Ausgabe von nicht geheftetem A4-Papier (LSZ) oder B5-Papier (LSZ) im Office-Finisher LX-Fach. |
| <b>2. Booklet Maker</b>                          | Zur Erstellung gehefteter Kopien oder Ausdrücke, mit einem Falz zum einfachen manuellen Falten.       |
| <b>3. Seitliche Abdeckung des Booklet Makers</b> | Zum Austauschen der Broschürenheftklammermagazine diese Abdeckung öffnen.                             |
| <b>4. Broschürenheftklammermagazine</b>          | Der Booklet Maker ist mit zwei Broschürenheftklammermagazinen ausgestattet.                           |
| <b>5. Obere Abdeckung</b>                        | Diese Abdeckung zur Behebung von Materialstaus öffnen.  |
| <b>6. Finisherfach</b>                           | Ausgabefach des Office-Finisher LX.   |
| <b>7. Falzeinheit</b>                            | Erzeugt in jedem gedruckten oder kopierten Blatt einen Falz zur Erleichterung des manuellen Falzens.  |
| <b>8. Heftklammermagazin</b>                     | Enthält die vom automatischen Hefter verwendeten Heftklammern.  |
| <b>9. Vordere Abdeckung</b>                      | Diese Abdeckung zur Behebung von Materialstaus oder zum Nachfüllen der Heftklammern öffnen.           |
| <b>10. Schnittstellenabdeckung</b>               | Diese Abdeckung zum Entleeren des Locherabfallbehälters öffnen.                                       |
| <b>11. Locherabfallbehälter</b>                  | Sammelt den Abfall des Lochers.   |

## Anzeige „Ausgabe“

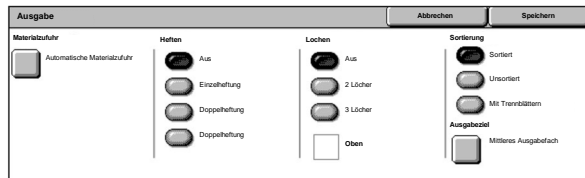

Die Anzeige „Ausgabe“ ermöglicht das Sortieren von Kopien. Wenn der optionale Office-Finisher LX installiert ist, ist die Heftungs-, Lochungs- und/oder Falzfunktion ebenfalls verfügbar.

*HINWEIS: Welche Funktionen in der Anzeige „Ausgabe“ zur Verfügung stehen, hängt davon ab, ob ein Finisher installiert ist, ob es sich bei dem Finisher um einen Office-Finisher LX, einen Office-Finisher oder einen integrierten Office-Finisher handelt und welche Funktionen der Finisher bietet.*

## Installieren des Fachaufsatzes

Für die Ausgabe von nicht geheftetem A4-Papier (LSZ) oder B5-Papier (LSZ) im Finisherfach wird die Verwendung des Aufsatzes empfohlen.

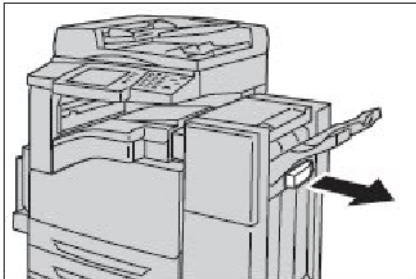

1. Fachaufsatz unterhalb des Office-Finisher LX-Fachs entnehmen.

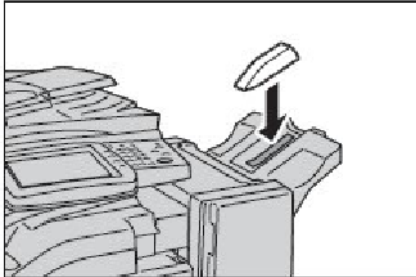

2. Den Fachaufsatz wie in der Abbildung gezeigt am Fach befestigen.

## Nachfüllen von Heftklammern im

Der optionale Office-Finisher LX ist mit einem automatischen Hefter ausgestattet. Wenn der Heftklammervorrat des Finishers zur Neige geht, wird auf dem Touchscreen eine entsprechende Meldung eingeblendet. In diesem Fall einen neuen Heftklammerbehälter in das Heftklammermagazin einsetzen.

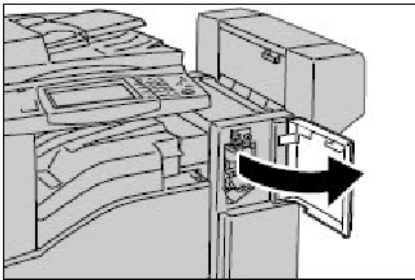

1. Warten, bis das Gerät im Leerlauf ist. Dann die vordere Abdeckung des Finishers öffnen.

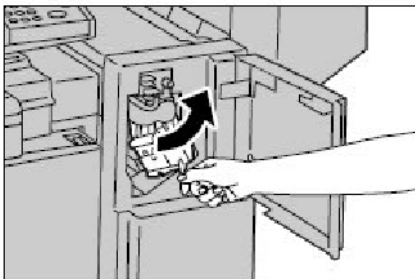

2. Das Heftklammermagazin an Griff R1 nach rechts ziehen.

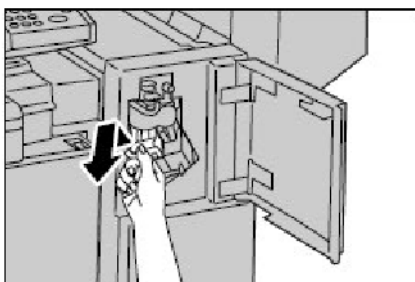

3. Das Heftklammermagazin am orangefarbenen Griff aus dem Finisher herausnehmen.

*HINWEIS: Das Heftklammermagazin sitzt fest im Gerät. Es lässt sich mit leichter Kraftanwendung aus dem Finisher ziehen.*

*ACHTUNG: Das Heftklammermagazin nicht wegwerfen. Nur den gebrauchten Heftklammerbehälter entsorgen. In das Heftklammermagazin kann ein neuer Heftklammerbehälter eingesetzt werden.*



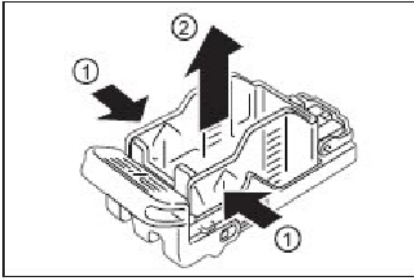

4. Beide Seiten des leeren Heftklammerbehälters zusammendrücken und den Behälter aus dem Magazin nehmen.

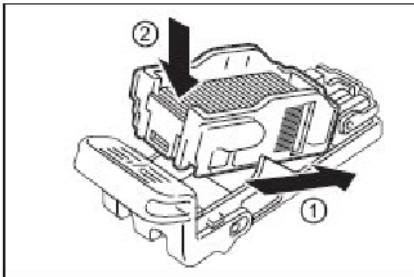

5. Den vorderen Teil des neuen Heftklammerbehälters in das Heftklammermagazin einsetzen und dann den hinteren Teil in das Magazin drücken.

6. Das Heftklammermagazin am orangefarbenen Griff wieder in den Finisher einsetzen, bis es hörbar einrastet.

7. Vordere Abdeckung des Finishers schließen.

*HINWEIS: Wenn die vordere Abdeckung nicht fest verschlossen ist, wird eine entsprechende Meldung angezeigt und das Gerät funktioniert nicht.*



4. Zum Auswechseln des zweiten Broschürenheftklammermagazins die Schritte 2 und 3 wiederholen.
  
5. Die seitliche Abdeckung des Booklet Makers schließen.

*HINWEIS: Wenn die seitliche Abdeckung nicht fest verschlossen ist, wird eine entsprechende Meldung angezeigt und das Gerät funktioniert nicht.*

## Beheben von Heftklammerstaus

Heftklammerstaus anhand des nachfolgenden Verfahrens beheben, wenn der optionale Office-Finisher LX installiert ist.

### Beheben von Heftklammerstaus im automatischen Hefter

---

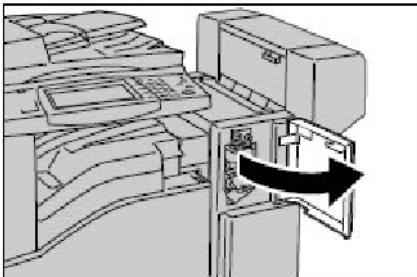

1. Warten, bis das Gerät im Leerlauf ist. Dann die vordere Abdeckung des Office-Finisher LX öffnen.

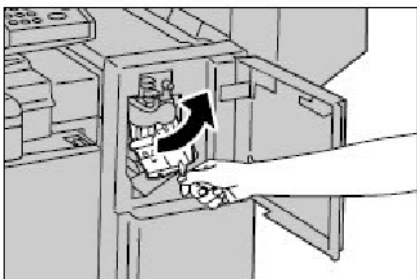

2. Das Heftklammermagazin an Griff R1 nach rechts drücken.

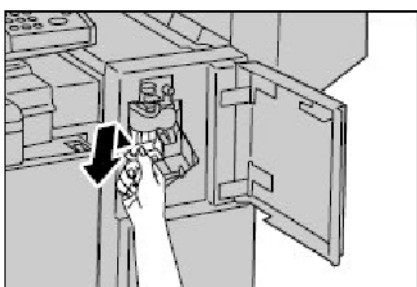

3. Das Heftklammermagazin am orangefarbenen Griff senkrecht aus dem Gerät heben.

Im Inneren des Office-Finisher LX nach weiteren Heftklammern suchen.

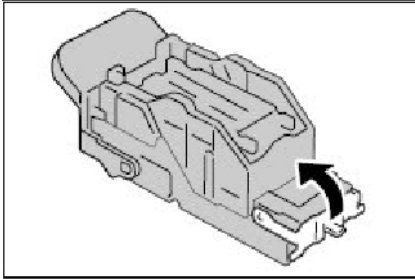

4. Den Hebel vorn am Heftklammermagazin nach oben drücken.

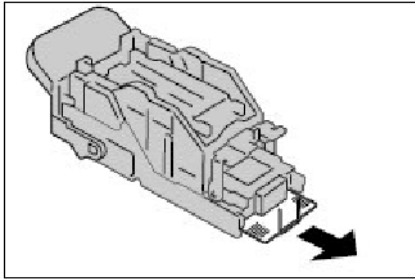

5. Den gesamten Heftklammerstreifen und die gestaute Klammer entnehmen.

*HINWEIS: Den ganzen Heftklammerstreifen herausnehmen. Nicht nur die gestaute Heftklammer beseitigen.*

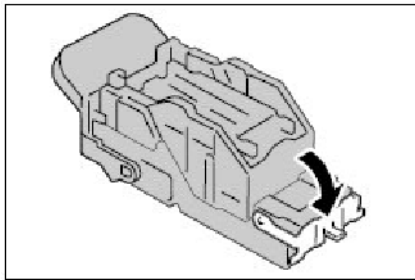

6. Den Hebel vorn am Heftklammermagazin nach unten drücken, bis er hörbar einrastet.

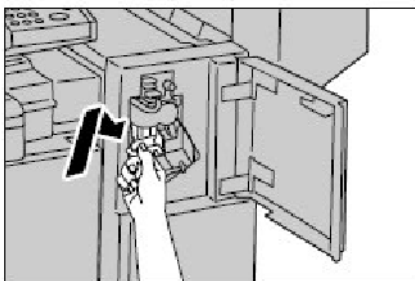

7. Das Heftklammermagazin am orangefarbenen Griff wieder an der ursprünglichen Position im Gerät einsetzen.

8. Vordere Abdeckung des Office-Finisher LX schließen.

Falls sich die Heftklammern nicht anhand des obigen Verfahrens beseitigen lassen, das Xerox Welcome Centre verständigen.

## Beheben von Heftklammerstaus im Hefter des Booklet Makers

---

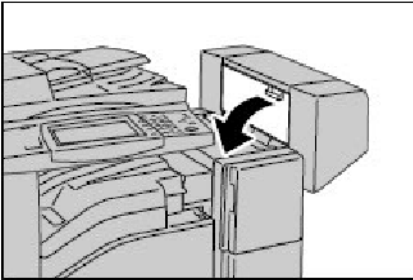

1. Warten, bis das Gerät im Leerlauf ist. Dann die seitliche Abdeckung des Finishers öffnen.

2. Die Heftklammermagazine des Booklet Makers verschieben, damit beide Magazine leicht zugänglich sind.

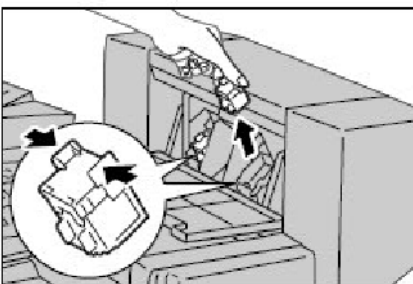

3. Das Broschürenheftklammermagazin an den beiden seitlichen Griffen aus dem Booklet Maker ziehen.

4. Den obigen Schritt für das zweite Heftklammermagazin des Booklet Makers wiederholen.

5. Im Inneren des Office-Finisher LX nach weiteren Heftklammern suchen.

6. Das neue Broschürenheftklammermagazin an den beiden seitlichen Griffen in die Einheit schieben, bis es an der ursprünglichen Position hörbar einrastet.
  
7. Den obigen Schritt für das zweite Heftklammermagazin des Booklet Makers wiederholen.

*HINWEIS: Falls sich das Magazin nicht problemlos einschieben lässt, überprüfen, ob die Heftklammern ordnungsgemäß im Magazin sitzen.*

8. Die seitliche Abdeckung des Booklet Makers schließen.

## Beheben von Materialstaus

Materialstaus im optionalen Office-Finisher LX anhand des nachfolgenden Verfahrens beheben.

### Office-Finisher LX - Staus an oberer Abdeckung

---

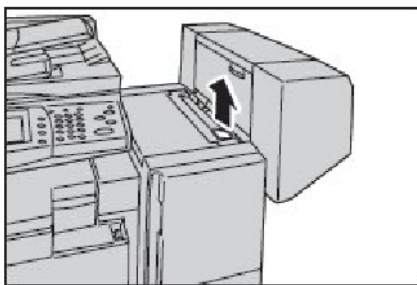

1. Obere Abdeckung des Office-Finisher LX öffnen.

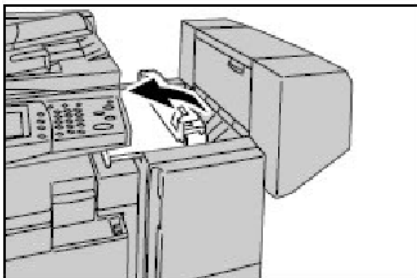

2. Gestautes Material entnehmen.

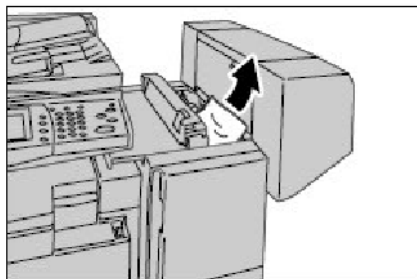

3. Obere Abdeckung des Office-Finisher LX schließen.



## Office-Finisher LX - Staus an Transportabdeckung F

---

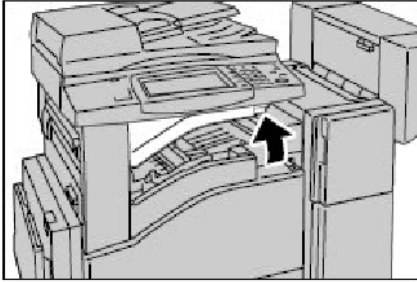

1. Transportabdeckung F des Office-Finisher LX öffnen.

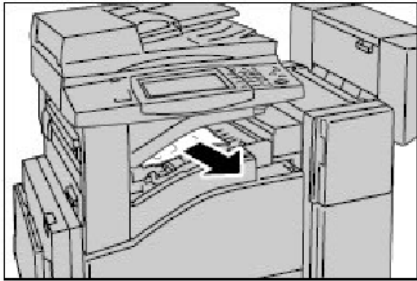

2. Gestautes Material entnehmen.
3. Transportabdeckung F des Office-Finisher LX schließen.

## Materialstaus im Booklet Maker

---

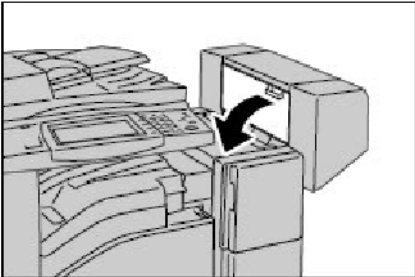

1. Warten, bis das Gerät im Leerlauf ist. Dann die seitliche Abdeckung des Finishers öffnen.
2. Gestautes Material entnehmen.
3. Die seitliche Abdeckung des Booklet Makers schließen.

## Entleeren des Locherabfallbehälters

*HINWEIS: Beim Entleeren des Locherabfallbehälters das Gerät nicht ausschalten. Anderenfalls kann das Gerät nicht erkennen, dass der Locherabfallbehälter entleert wurde.*

1. Warten, bis das Gerät im Leerlauf ist. Dann die Schnittstellenabdeckung des Office-Finisher LX öffnen.
2. Locherabfallbehälter herausziehen.
3. Locherabfall entsorgen.
4. Locherabfallbehälter wieder einschieben.
5. Schnittstellenabdeckung des Office-Finisher LX schließen.

*HINWEIS: Wenn die Schnittstellenabdeckung nicht fest verschlossen ist, wird eine entsprechende Meldung angezeigt und das Gerät funktioniert nicht.*

