

Ofis Son Ýplemci LX

Kullaným Kýlavuzu



Microsoft, MS-DOS, Windows, Windows NT, Microsoft Network ve Windows Server, Amerika Birleşik Devletleri'nde ve/veya diğer ülkelerde Microsoft Corporation'a ait ticari markalar veya tescilli ticari markalardır.

Novell, NetWare, IntranetWare ve NDS, Amerika Birleşik Devletleri'nde ve diğer ülkelerde Novell, Inc.'ye ait tescilli ticari markalardır.

Adobe, Acrobat, PostScript, PostScript3 ve PostScript Logo, Adobe Systems Incorporated'e ait ticari markalardır.

Apple, AppleTalk, EtherTalk, LocalTalk, Macintosh, MacOS ve TrueType, ABD'de ve diğer ülkelerde tescilli Apple Computer, Inc.'ye ait ticari markalardır.

HP, HPGL, HPGL/2 ve HP-UX, Hewlett-Packard Corporation'a ait tescilli ticari markalardır.

Tüm ürün/marka adları, ilgili sahiplerinin ticari markaları ya da tescilli ticari markalardır.

Sabit diskte herhangi bir sorun meydana gelirse, makinenin sabit diskinde kayıtlı veriler silinebilir. Bu tür veri kayıplarından kaynaklanan veya bunların neden olduğu doğrudan ve dolaylı zararlardan Xerox sorumlu değildir. Bilgisayar virüsü bulaşmasından veya bilgisayar korsanlığından kaynaklanan makine arızalarından Xerox sorumlu değildir.

Önemli(1) Bu kılavuz tüm hakları saklı olarak telif hakkıyla korunmaktadır. Telif hakkı kanunları çerçevesinde, bu kılavuzun bütünü veya bir kısmı yayıncının izni olmaksızın kopyalanamaz veya değiştirilemez.(2) Bu kılavuzun bölümlerinde önceden bildirimde bulunmadan değişiklik yapılabilir.(3) Anlam belirsizlikleri, hatalar, eksiklikler veya eksik sayfalarla ilgili yorumlarınızı bildirebilirsiniz.(4) Bu kılavuzda özellikle açıklanmamış olan hiçbir prosedürü makine üzerinde uygulamaya çalışmayın. Makinenin yetkisiz çalıştırılması, arızalara veya kazalara neden olabilir.

Cihazın yetkisiz çalıştırılmasından kaynaklanan sorunlardan Xerox sorumlu tutulamaz.

Bu ürünün ihracatı, Japonya Kambiyo ve Dış Ticaret Kanunlarına ve/veya Amerika Birleşik Devletleri ihracat denetimi mevzuatına uygun olarak sıkı şekilde denetlenmektedir.

Xerox ve Ethernet tescilli ticari markalardır.

Ýçindekiler

Ürüne Genel Bakýp	1-2
Kopya Çýktýsý Ekraný	1-4
Kaset Parçasýný Takma	1-5
Otomatik Zýmbalayýcýya Zýmba Yükleme	1-6
Kitapçýk Olupturucu Zýmbalarýný Yükleme	1-8
Zýmba Sýkýpmalarýný Temizleme	1-10
Kađýt Sýkýpmalarýný Temizleme	1-14
Delgeç Atýk Kutusunu Boþaltma	1-17

Ürüne Genel Bakış

Ofis Son Ýplemci LX, basýlan veya kopyalanan çýktýnýzy zýmbalamak için kullanýlabilen isteðe baðlý bir ayyýtýr.

Ýsteðe baðlý Kitapçýk Oluþturucu, delik açmak ve çýktýnýza katlama izi yapmak için kullanýlabilir.

Her Ofis Son Ýplemci LX bileþeni ve seçeneðinin açýklamasý aþaðýdaki sayfada gösterilmiþtir.

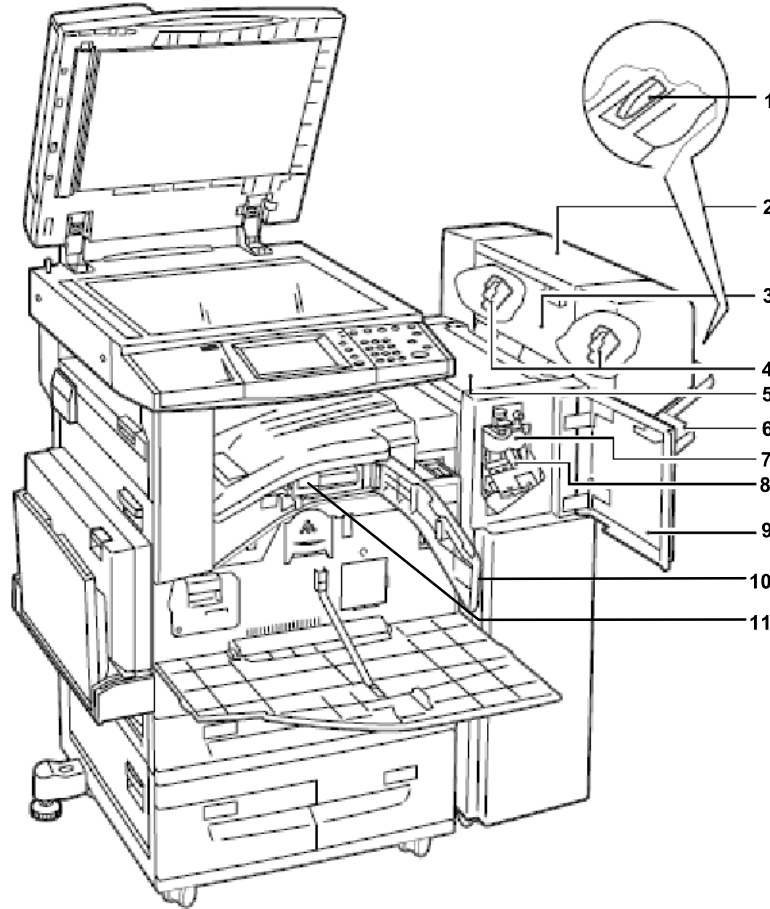

- 1. Kaset Parçasý** Ofis Son Ýplemci LX kasetine zýmbasýz A4 LEF, 8,5 x 11" LEF veya B5 LEF kađýt çýktýsý alýnacaksa bu parçayý kullanýn.
- 2. Kitapçýk Olupturucu** Zýmbalý kopyalar veya el ile kolay katlanmasý için katlama yeri bulunan çýktýlar yapar.
- 3. Kitapçýk Olupturucu Yan Kapađý** Kitapçýk zýmba kartuþlarýný deđiptireceđiniz zaman bu kapađý açýn.
- 4. Kitapçýk Zýmba Kartuþlarý** Kitapçýk Olupturucuda iki adet kitapçýk zýmba kartuþu vardýr.
- 5. Üst Kapak** Kađýt sýkýbmalarýný gidereceđiniz zaman bu kapađý açýn.
- 6. Son Ýplemci Kaseti** Ofis Son Ýplemci LX tarafýndan iþlenen çýktýlarý verir.
- 7. Katlama Ýzi Birimi** El ile kolay katlanmalarý için kopyalarýn veya çýktýlarýn her sayfasýnda katlama yeri yapar.
- 8. Zýmba Kartuþu** Otomatik Zýmbalayýcýda kullanýlan Zýmbalarý içerir.
- 9. Ön Kapak** Kađýt sýkýbmalarýný gidereceđiniz veya zýmba ekleyeceđiniz zaman bu kapađý açýn.
- 10. Arabirim Kapađý** Delgeç Atýk Kutusunu boþaltacađýnýz zaman bu kapađý açýn.
- 11. Delgeç Atýk Kutusu** Delik atýklarýný içinde tutar.

Kopya Çýktýsý Ekraný

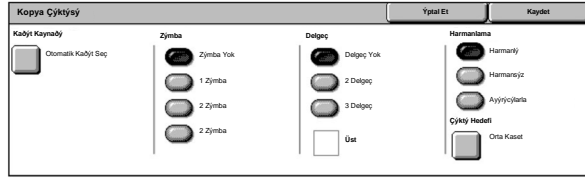

Kopya Çýktýsý ekraný kopya çýktýlarýný sýralamanýza olanak tanýr. Ýsteðe bađlý Ofis Son Ýplemci LX takýlýysa, zýmbalama, delgeç ve/veya katlama izi özelliði de kullanýlabilir.

NOT: Makinede bir son iþlemcinin takýlý olup olmadýđýna, takýlan son iþlemcinin Ofis Son Ýplemci LX, bir Ofis Son Ýplemcisi veya Tümlþþik Ofis Son Ýplemcisi olduđuna ya da son iþlemcide y¼kl¼ seþeneklere bađlý olarak, Kopya Çýktýsý ekranýnda gör¼nt¼lenen özelliþler deđiþir.

Kaset Parçasyny Takma

Son Ýplemci kasetine zýmbaşyz A4 LEF, 8,5 x 11" LEF veya B5 LEF kađýt çýktýsý alýnacaksa Kaset Parçasynyňullanýlması önerilir.

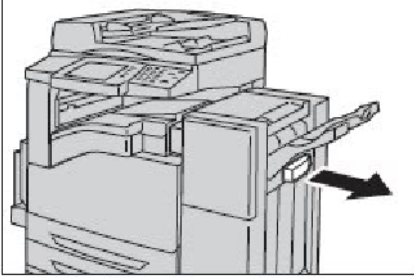

1. Ofis Son Ýplemci LX Kasetinin altýndan Kaset Parçasynyň çýkarýn.

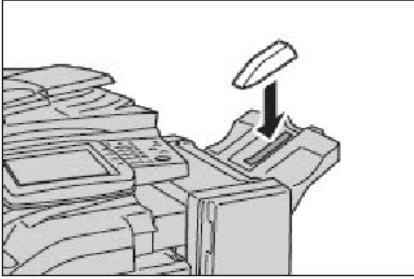

2. Kaset Parçasynyň gsterildiđi gibi kasete takýn.

Otomatik Zýmbyalayýcýya Zýmbya Yýkleme

Ýsteđe bađlý Ofis Son Ýplemci LX otomatik bir zýmbyalayýcý içerir. Son iplemci de zýmbya kalmadyđýnda dokunmatik ekranda bir mesaj görýntýlenir. Bu mesaj görýntýlendiđinde, kartuđa yeni zýmbya kutusu yükleyin.

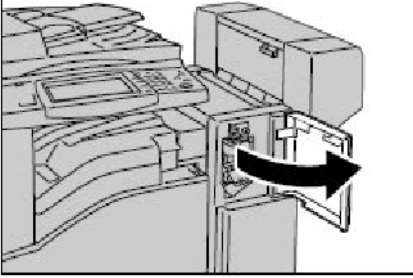

1. Makinenin çalybmadyđýndan emin olun ve son iplemcinin ön kapađýný açýn.

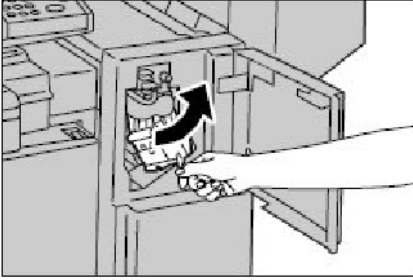

2. R1 týrnađý ile zýmbya kartuđunu tutun ve sađa çekin.

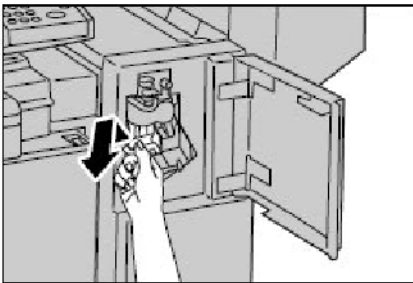

3. Turuncu týrnakla zýmbya kartuđunu tutun ve son iplemciden çýkarýn.

NOT: Zýmbya kartuđu sýkýca oturtulur. Kartuđu son iplemciden çýkarmak için hafif bir kuvvet gerekir.

DÝKKAT: Zýmbya Kartuđunu atmayýn. Yalnýzca kullanýlan Zýmbya Kutusu atýlmalýdır. Zýmbya Kartuđu yeni bir Zýmbya Kutusu ile yeniden doldurulabilir.

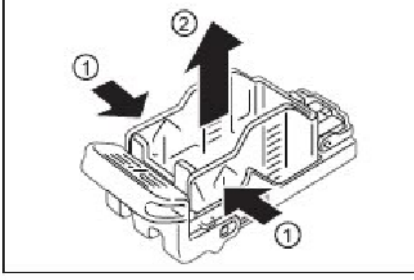

4. Boş zýmbya kutusunun her iki yanınıyñ parmaklarınyñzla kıstıyrın ve zýmbya kutusunu kartıptan ykarıyn.

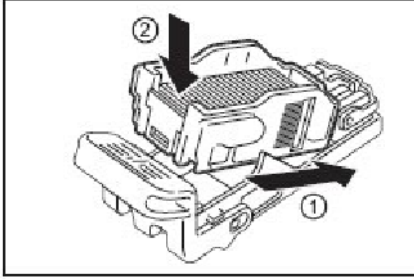

5. Yeni zýmbya kutusunun ön tarafınıyñ zýmbya kartıptuna takıyn ve arka tarafıyñ kartıpa itin.

6. Zýmbya kartıptunu turuncu tıyrnakla tutun ve yerine oturana kadar son ilemciye takıyn.

7. Son ilemcinin ön kapađınıyñ kapatıyn.

NOT: Ön kapak tam olarak kapatılmıyorsa, bir mesaj görüntülenir ve makine alıymaz.

Kitapçýk Olupturucu Zýmbarýný Yükleme

Ýsteđe bađlý Kitapçýk Olupturucu takýlýysa, birimde zýmbe kalmadyđýnda dokunmatik ekranda bir mesaj görüntülenir. Mesaj görüntülediđinde, Kitapçýk Olupturucu'ya yeni zýmbe kartuđu yükleyin. Kitapçýk Olupturucuda iki adet zýmbe kartuđu vardýr.

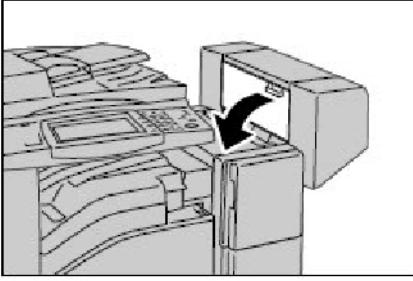

1. Makinenin durduđundan emin olun ve son iþlemcinin yan kapađýný açýn.

2. Kitapçýk Olupturucu Zýmbe Kartuđlarýný, her iki Zýmbe Kartuđuna da kolayca eripilebilecek þekilde hareket ettirin.

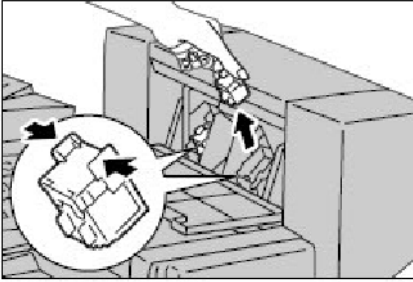

3. Kitapçýk zýmbe kartuđunun her iki tarafýndaki týrnaklarý tutun ve Kitapçýk Olupturucu'nun kartuđunu dýþarý çekin.

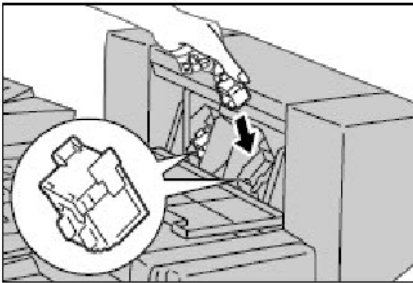

4. Yeni kitapçýk zýmbe kartuđunun her iki yanýndaki týrnaklarý tutun ve yerine oturana kadar orijinal konumuna takýn.

NOT: Kartuđ takarken sorun yaþarsanýz, kartuđtaki zýmbarýn yerine düzgünce oturtulduđundan emin olun.

4. Diđer kitapçýk zýmbar kartuřunu yeniden takmak için 2. ve 3. adýmları tekrarlayın.

5. Kitapçýk Oluřturucu'nun yan kapađýný kapatýn.

NOT: Yan kapak tam olarak kapatýlmazsa, bir mesaj görüntülenir ve makine çalıřmaz.

Zýmbya Sýkýpmalarýný Temizleme

Apađýda, isteđe bađlý Ofis Son Ýplemci LX takýldýđýnda zýmbya sýkýpmalarýnýn nasýl temizleneceđi ađýklanmaktadyr.

Otomatik Zýmbyalayýcýdaki Zýmbya Sýkýpmalarýný Temizleme

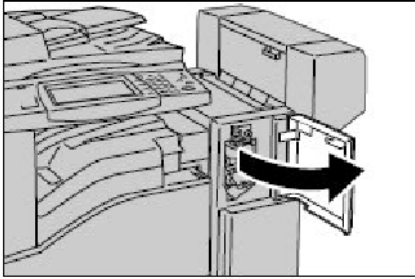

1. Makinenin durduđundan emin olun ve Ofis Son Ýplemci LX'in ön kapađýný ađýn.

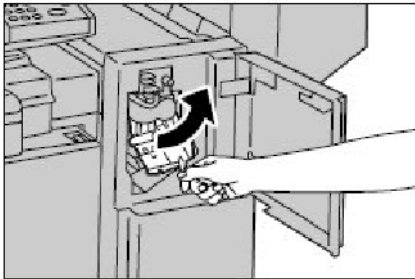

2. R1 Týrnađý ile zýmbya kartuđunu tutun ve kartuđu sađa kaydýrýn.

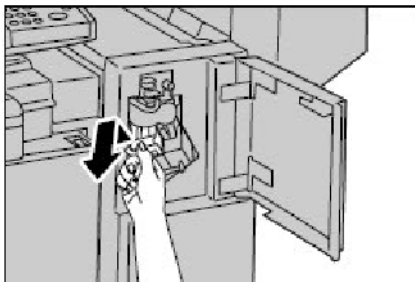

3. Zýmbya kartuđunu turuncu týrnakla tutun ve kartuđu çýkarmak için yukary kaldýrýn.

Ofis Son Ýplemci LX'in içinde zýmbya kalýp kalmadýđýný kontrol edin.

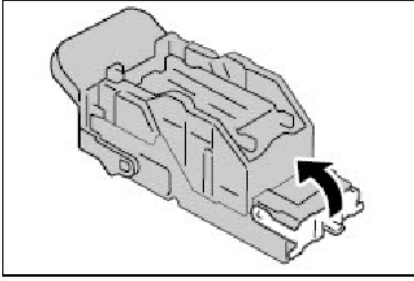

4. Zýmbya kartuþundaki ön týrnađý yukary çekin.

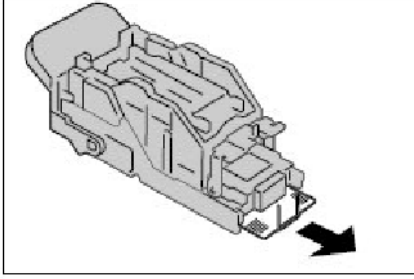

5. Sýkýpan zýmbya ile birlikte tüm zýmbya þeridini çýkarýn.

NOT: Tüm zýmbya þeridini çýkarýn. Yalnýzca sýkýpan zýmbyayý çýkarmanýz yeterli deđildir.

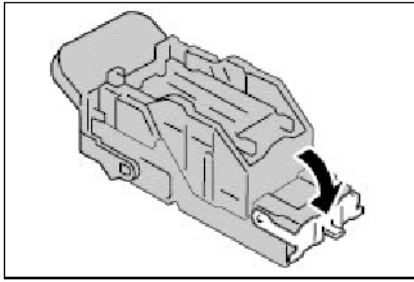

6. Zýmbya kartuþundaki ön týrnađý yerine oturana kadar aþađý çekin.

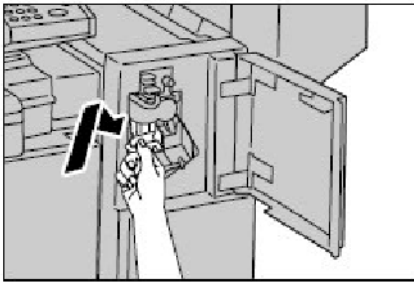

7. Zýmbya kartuþunu turuncu týrnakla tutun ve kartuþu orijinal konumuna geri getirin.

8. Ofis Son Ýþlemci LX'in ön kapađýný kapatýn.

Yukarydaki yönergeler gerçekteþtirildikten sonra zýmbyalar çýkarýlamýyorsa, Xerox Welcome Center'a baþvurun.

Kitapçýk Oluþturucu Zýmbyalayýcsýndaki Zýmbya Sýkýþmalarýný

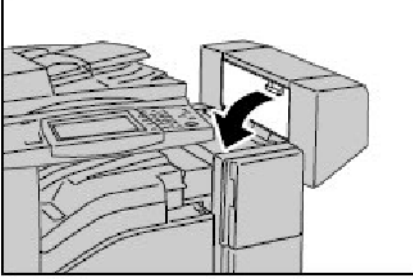

1. Makinenin durduðundan emin olun ve son iþlemcinin yan kapaðýný açýn.

2. Kitapçýk Oluþturucu Zýmbya Kartuplarýný, her iki Zýmbya Kartupuna da kolayca eripilebilecek þekilde hareket ettirin.

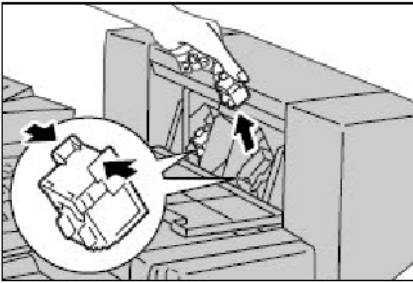

3. Kitapçýk zýmbya kartupunun her iki tarafýndaki týrnaklarý tutun ve Kitapçýk Oluþturucu'nun kartupunu dýþarý çekin.

4. Yukarýdaki adýmý diðer Kitapçýk Oluþturucu Zýmbya Kartupu için tekrarlayýn.

5. Ofis Son Ýþlemci LX'in içinde zýmbya kalýp kalmadýðýný kontrol edin.

6. Yeni kitapçýk zýmbya kartuþunun her iki yanýndaki týrnaklarý tutun ve yerine oturana kadar orijinal konumuna takýn.

7. Yukarýdaki adýmý diđer Kitapçýk Oluþturucu Zýmbya Kartuþu için tekrarlayýn.

NOT: Kartuþ takarken sorun yaþarsanýz, kartuþtaki zýmbyalaryn yerine düzgünce oturtulduđundan emin olun.

8. Kitapçýk Oluþturucu'nun yan kapađýný kapatýn.

Kađýt Sýkýpmalarýný Temizleme

Ýsteđe bađlý Ofis Son Ýplemci LX'deki kađýt sýkýpmalarýný temizlemek için aþaðýdaki adýmlary uygulayýn.

Ofis Son Ýplemci LX Üst Kapak Sýkýpmalary

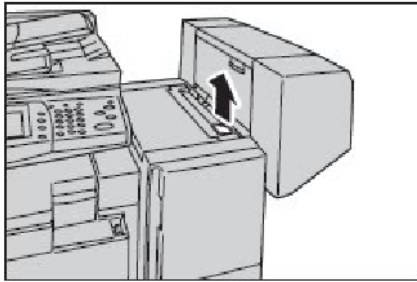

1. Ofis Son Ýplemci LX Üst Kapađýný açýn.

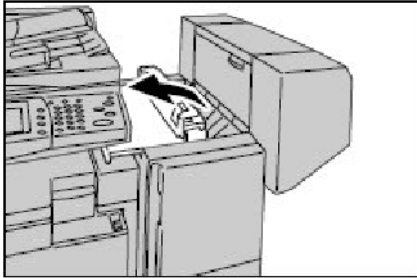

2. Sýkýpan kađýdý çýkarýn.

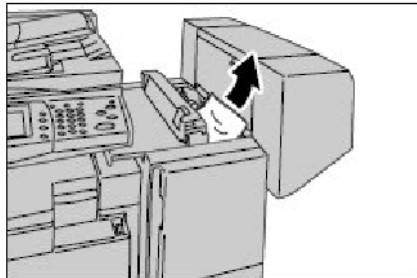

3. Ofis Son Ýplemci LX Üst Kapađýný kapatýn.

Ofis Son Ýplemci LX Tapýma Kapađý F Sýkýpmalary

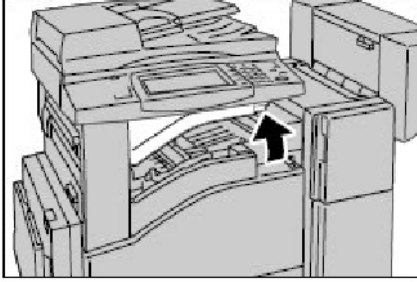

1. Ofis Son Ýplemci LX Tapýma Kapađý F'i açýn.

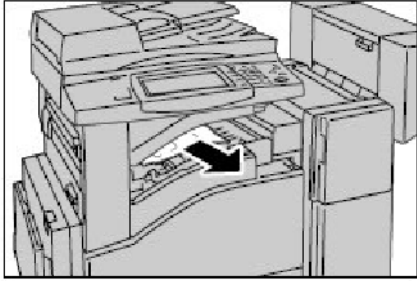

2. Sýkýpan kađýdý çýkarýn.
3. Ofis Son Ýplemci LX Tapýma Kapađý F'i kapatýn.

Kitapçýk Oluřturucu Kađýt Sýkýpmalarý

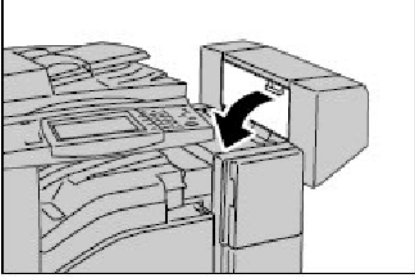

1. Makinenin durduđundan emin olun ve son iřlemcinin yan kapađýný aıřýn.
2. Sýkýpan kađýdy ıřkarýn.
3. Kitapçýk Oluřturucu'nun yan kapađýný kapatýn.

Delgeç Atýk Kutusunu Bopaltma

NOT: Delgeç Atýk Kutusunu bopaltýrken makineyi açýk býrakýn. Makine kapalý olursa, atýk kutusunun bopaltýldýdýný algýlayamaz.

1. Makinenin durduðundan emin olun ve Ofis Son Ýplemci LX'in Arabirim Kapađýný açýn.
2. Delgeç Atýk Kutusunu dýparý çekin.
3. Delgeç atýdýný atýn.
4. Delgeç Atýk Kutusunu içeri itin.
5. Ofis Son Ýplemci LX'in Arabirim Kapađýný kapatýn.

NOT: Arabirim Kapađý tam olarak kapatýlmazsa, bir mesaj görüntülenir ve makine çalybmaz.*

